

CATÁLOGO

TABELA DE PREÇOS
JANEIRO 2024





APRESENTAÇÃO

A ERIX

Fundada em 1988, a Erix iniciou a sua actividade como fabricante de produtos sanitários, nomeadamente autoclismos.

Os esforços contínuos de melhoria levaram a apostar no crescimento sustentado e no desenvolvimento de novos produtos, sempre assente no compromisso de apresentar soluções adequadas às necessidades e ao bem-estar dos utilizadores, respeitando os valores da marca ERIX: qualidade, tecnologia, design e sustentabilidade.

Actualmente conta com um vasto portfólio de soluções sanitárias que permitem responder a todas as exigências de espaços de utilização pública e residencial.



SUSTENTABILIDADE

A Erix assume a sua responsabilidade com o desenvolvimento sustentável, adoptando comportamentos que limitem o impacto da sua actividade no meio ambiente e oferecendo uma gama de produtos que promovem a redução do consumo de recursos naturais, água e energia.

Estes produtos que permitem poupar água e energia contribuem para o processo global de certificação LEED de edifícios.



ANQUIP

A Associação Nacional para a Qualidade nas Instalações Prediais (ANQIP), entidade sem fins lucrativos, lançou um sistema de adesão voluntária para a Certificação e Rotulagem de Eficiência Hídrica de Produtos, no sentido de disponibilizar informação e dar garantias aos consumidores.

Esta iniciativa começou em finais de 2008 com a Certificação dos autoclismos, por representarem o principal consumo nas redes prediais, tendo posteriormente sido alargada a outros produtos.

Como membro da ANQUIP, a ERIX certificou alguns dos seus produtos, nomeadamente torneiras e autoclismos.

DOCOL

PARCERIA DOCOL

Há mais de 60 anos, que a Docol surpreende pela inovação, qualidade e respeito pelo meio ambiente, características presentes nos seus produtos e em todo o processo produtivo.

É o maior fabricante de torneiras da América Latina e foi pioneiro no desenvolvimento de produtos que garantem o uso consciente da água.
A Erix representa em exclusivo, há cerca de 20 anos, a Docol em Portugal.

ÁREAS DE ATUAÇÃO

Algumas Obras de Referência



Saúde

Hospital de Santarém - Santarém
Hospital de St. Tirso - Porto
Hospital de Reabilitação de Alcoitão - Cascais
Hospital Privado da Boa Nova - Matosinhos
Hospital Prisional S. João de Deus - Oeiras
Hospital de Dia Pedro Hispano - Matosinhos
Hospital Sousa Martins - Guarda
Hospital Santiago do Outão - Setúbal
Hospital da Horta - Faial, Açores
Hospital Santos Silva - Vila Nova de Gaia
Hospital Américo Boavida - Luanda, Angola
Clínica Radelfe - Paços de Ferreira
Clínica Dentária Smile-Up - Santo Tirso
Clínica Dentária Smile-Up - Porto
Clínica Dentária Smile-Up - Lisboa
Centro de Saúde de Vieira do Minho - Vieira do Minho
Unidade de Cuidados Continuados - Vila Viçosa
Hospital Compaixão Fundação ADFP - Miranda do Corvo
Hospital Bernardino Lopes de Oliveira - Alcobaça
ICOR – Instituto do Coração - Moçambique
Casa de Saúde da Boavista - Porto
Centro de Saúde de Santa Cruz das Flores - Açores



Ensino

Faculdade Ciências Sociais e Humanas, UNL - Lisboa
Faculdade de Farmácia - Coimbra
Escola Secundária de Oliveira do Bairro - Oliveira do Bairro
Escola Secundária José Saramago - Mafra
Escola Secundária Rainha D. Leonor - Lisboa
Escola Secundária Drº António Carvalho Figueiredo - Loures
Escola Secundária Júlio Dantas - Lagos
Escola Secundária de Vilela - Rebordosa, Paredes
Escola Secundária Mem Martins - Sintra
Escola Secundária Camilo Castelo Branco - Oeiras
Escola EB1 do Parque - S. João da Madeira
Colégio Pedro Arrupe - Lisboa
Centro Escolar Brejoeira - Setúbal
Centro Escolar Rio de Lisboa - Viseu
Centro Escolar - Macedo de Cavaleiros
Centro Escolar EB1 / J1 - Montalegre
Centro Escolar da Bemposta - Portimão
Instituto Superior Politécnico do Cuanza Sul - Angola
Escola Básica Drº Costa Matos - Vila Nova de Gaia
Escola Básica Nº2 da Quinta do Conde - Sesimbra
Escola Secundária Henrique Medina - Esposende
Centro Escolar da Várzea - Barcelos



Lares / Residências Sénior

Centro Social de Arco de Baulhe - Cabeceiras de Basto
Centro Social de Febres - Cantanhede
Centro Social das Talhadas - Sever do Vouga
Centro Social e Paroquial de Raimonda - Paços de Ferreira
Centro Social e Paroquial da Bemposta - Mogadouro
Centro Social e Paroquial de Torres Vedras - Torres Vedras
Centro de Dia Monte Trigo - Portel

Instituto de Apoio Social de Bucelas - Loures
Lar de Idosos de Medelim - Idanha-a-Nova
Lar de Idosos Bom Pastor de Alvalade - Lisboa
Lar de Idosos Nossa Srª da Conceição de Feiria - Torres Vedras
Lar de Idosos de Stª Eulália - Vizela
Lar de Idosos Rocha Leão - Alcobaça
Lar de Idosos Zibreira - Torres Novas
Lar de Idosos DSPV Ortigisa - Lamego
Lar de Idosos Patronato de Santo António - Beja
Lar de Idosos Igreja - Arraiolos
Lar de Idosos Santa Casa da Misericórdia - Barreiro
Lar de Idosos Santa Casa da Misericórdia - Alandroal
Lar de Idosos de Vale Figueira - Santarém
Lar de Idosos São Francisco - Celorico da Beira
Lar de Idosos Raízes do Nabão da Pedreira - Tomar
Centro Comunitário Gafanha do Carmo - Ílhavo
Centro Comunitário de Estói - Faro
Centro Actividades Ocupacionais e Lar Residencial - Alvaiázere
Residência Sénior Parque de Monsanto SCML - Lisboa
Centro Social e Cultural de Orgens - Viseu
Residências Sénior Orpea - Viseu
Lar Viscondessa de São Caetano SCMV - Viseu



Turismo / Lazer / Desporto

Amendoeiras Golf Club - Carvoeiro
 Bingo Os Belenenses - Lisboa
 Casa da Cultura - Setúbal
 Casa da Cultura Património Stephens - Marinha Grande
 Casino Tróia - Grândola
 Centro Comercial Saldanha Residence - Lisboa
 Centro Comercial Palácio do Gelo - Viseu
 Cinema Tivoli - Lisboa
 Cinema Castelo Lopes - Loures
 Cinema Castelo Lopes - Montijo
 Coliseu Recreios - Lisboa

Complexo Desportivo das Furnas - Açores
 Complexo Desportivo da Taboeira - Aveiro
 Freeport Outlet - Alcochete
 Fórum Municipal de Resende - Resende Ginásio Pump Spirit - Lisboa
 Ginásio Virescorpus - Vila do Conde
 Hotel Fundador - Guimarães
 Hotel Resort Charcas - Montargil
 Hotel Pestana - Olhão
 Intel Cerveira Hotel - Vila Nova de Cerveira
 McDonald's - Vila do Conde
 Museu do Mar - Funchal
 Piscina Municipal Santa Marinha do Zêzere - Baião
 Piscina Municipal de Ovar - Ovar
 Restaurante Bacus - Lisboa
 Parque de Campismo - Ericeira
 Zoo Marine - Albufeira
 Parque Ecológico e Intermodal - Mafra
 Casa da Cultura Palácio Gama Lobos - Loulé
 Aquafitness Health Club - Almada
 Pump Fitness Spirit - Ermesinde
 Pavilhão Gimnodesportivo - Resende
 Piscina Municipal de Corroios - Seixal
 Complexo Desportivo/Piscinas Municipais - Évora
 Parque Municipal da Trincheira - Pinhel
 Edifício Habitacional Torres Vitória - Angola
 Edifício Habitacional Torres Cidadela - Angola
 Hotel Príncipe Perfeito - Viseu
 The Patio Suite Hotel - Albufeira
 B&B Hotel Lisbon Airport - Lisboa
 Condomínio Residencial Amoreiras Garden - Lisboa
 Lagos Atlantic Hotel - Lagos



Espaços Comerciais / Serviços

AKI - Setúbal
 AKI - Viana do Castelo
 Área de Serviço A7, Fafe
 Espaço Público da Feira de S. Mateus, Viseu
 Hipermercado Kero Luanda Shopping, Angola
 Instituto do Emprego e Formação Profissional, Ourique
 Intermarché - Cantanhede
 Intermarché - Aljezur
 Jumbo - Castelo Branco
 Loja do Cidadão - S. João da Madeira
 Loja do Cidadão - Ponte de Lima
 Loja do Cidadão - Vila Nova da Barquinha
 Loja do Cidadão - Esmoriz
 Loja do Cidadão - Cascais
 Loja do Cidadão - Ponte da Barca
 Loja do Cidadão - Cantanhede
 Staples Center - Torres Vedras
 Hipermercado Intermarché - Peniche



Outros

Adega Cooperativa de Silgueiros - Viseu
 Centro de Camionagem - Portalegre
 Centro Logístico Decathlon - Setúbal
 Cimenteira Secil - Setúbal
 CNC Biotech - Cantanhede
 IBM - Viseu
 Parque do Alentejo de Ciência e Tecnologia Saica Pack - Marinha Grande
 Quartel Bombeiros Voluntários de Resende - Resende
 Quartel Militar S. Lourenço - Abrantes
 Saica Park - Marinha Grande
 Volkswagen Autoeuropa - Palmela
 Yasaki Saltano - Ovar
 Quartel dos Bombeiros Voluntários de Altares - Angra do Heroísmo

ÍNDICE

01. ESTRUTURAS E AUTOCLISMOS

15 ERISET

15 Paredes de Alvenaria

19 ERIPLUS

19 Paredes Ligeiras

24 ERIFIX

24 Paredes Ligeiras

25 PLACAS DE COMANDO

31 ACESSÓRIOS

32 AUTOCLISMOS EXTERIORES

33 MECANISMOS

02. DUCHE DE PAVIMENTO E IMPERMEABILIZAÇÃO

37 TELA DE IMPERMEABILIZAÇÃO

37 Eristop

39 DUCHE DE PAVIMENTO

39 Eristop

45 Eriline

03. LOIÇA SANITÁRIA

58 INOX

58 Lavatórios

[58 Encastrar](#)

[59 Pousar / Mural](#)

[60 Mural](#)

[62 Pavimento](#)

[63 Coletivos](#)

64 Lava-mãos

65 Bebedouros

66 Sanitas

68 Sanitas Turcas

69 Urinóis

72 Alta-segurança

75 Mobilidade Reduzida / Hospitalar

78 MOBILIDADE REDUZIDA

78 Evolution

81 UP

83 Benefit 70

84 Benefit

88 DUCHE

90 SÉNIOR

90 Evolution H=470

93 INFANTIL

94 3-7 anos

95 7-11 anos

96 Lavatórios

97 PEÇAS ESPECIAIS CERÂMICA

103 RESIDENCIAL

107 Sanita / Bidé

109 Lavatórios

111 Bases de Duche

[111 Acrílico](#)

112 Solid

04. TORNEIRAS

118 TEMPORIZADAS

120 Lavatório

126 Duche

[128 Anti-vandalismo](#)

131 Pré-misturadores

132 Diversos

133 Fluxómetros

137 Anti-vandalismo

140 Alta-segurança

142 ELETRÓNICAS

143 Lavatório

147 Urinol

148 Duche

150 ELETRÓNICAS CAPACITIVAS

151 HOSPITALAR

152 Evolution

154 Benefit

156 Benefit Time

158 INFANTIL

159 CASA DE BANHO

- 160 Oásis
- 162 Blink
- 167 Look
- 170 Single
- 172 Duche
- 176 Chuveiro Higiénico

178 TORNEIRAS DE SERVIÇO

179 COZINHA

- 180 Docol
- 182 DocolVitalis
- 184 Gourmet
- 185 Kitchen
- 186 Erichief

05. AJUDAS TÉCNICAS

192 BARRAS DE APOIO

- 193 Benefit Ø35mm - Inox AISI 304
- 198 Benefit Ø32mm - Aço revestido a epoxy
- 200 Comfort - Alumínio

203 BANCOS DE DUCHE E BANHEIRA

- 203 Inox AISI 304
- 204 Benefit
- 209 Comfort

211 AUMENTOS DE SANITA

213 LAVA-OLHOS E DUCHE DE EMERGÊNCIA

06. ACESSÓRIOS WC

221 SECADORES DE MÃO

224 SECADORES DE CABELO

227 INDUSTRIAL

- 227 Inox
- 241 ABS
- 246 Infantil
- 247 Fraldários

249 HOTEL

- 249 One
 - 249 Inox AISI 304 Satinado
- 250 Strada
 - 250 Inox AISI 304 Satinado
- 251 Single
 - 251 Latão cromado

252 ESPELHOS DE AUMENTO

253 TOALHEIROS ELÉTRICOS

254 DIVERSOS

07. CHUVEIROS PRAIA / PISCINA

260 CHUVEIROS SOLAR

265 CHUVEIROS INOX 316

269 CHUVEIROS INOX 304

ACESSÓRIOS DE INSTALAÇÃO

272 CASA DE BANHO

- 272 Lavatório

275 COZINHA

- 275 Lava-loiça

276 CASA DE BANHO

- 276 Duche e Banheira
- 277 Urinol e WC
- 278 WC

PEÇAS DE SUBSTITUIÇÃO

282 ESTRUTURAS E AUTOCLISMOS

287 ACESSÓRIOS E MECANISMOS

INFORMAÇÃO ÚTIL

289 DECRETO-LEI N°163/2006

292 ÍNDICE DE REFERÊNCIAS

296 CONDIÇÕES GERAIS DE VENDA

Todas as medidas estão em milímetros, salvo indicação em contrário.

































Por razões técnicas ou comerciais, a Erix reserva-se o direito de introduzir modificações aos preços, materiais, acessórios ou outras especificações sem aviso prévio.

As imagens apresentadas podem não representar fielmente o produto.

É proibida a reprodução total ou parcial do conteúdo desta publicação, sem autorização prévia da Erix.

Preços indicativos de venda ao público – IVA não incluído.

LEGENDA

	Mobilidade Reduzida		À medida
	Sénior		Reversível
	Infantil		Temporizado
	Hospitalar		ON / OFF
	Coletividades		Bateria
	Hotel		Elétrico
	Residencial		Caudal lts/m
	Preocupação ambiental		Saída dual
	Produto novo		Descarga dupla
	Kit de instalação incluído		Expansão
	Peso máximo testado		Anti-deslizante
	Anti-vandalismo		Energia solar
	Aço inoxidável		Soft close
	Aço inoxidável		Anti-bacteriano
	Sem água		Segurança aos 38°
	Iluminação LED		Descarga de água 4,5/3lts

01



ESTRUTURAS E AUTOCLISMOS



ESTRUTURAS E AUTOCLISMOS

ERISSET

Paredes de Alvenaria



Autoclismos interiores
pág. 16



Autoclismos interiores com estrutura
pág. 17



Estruturas
pág. 18

ERIPLUS

Paredes ligeiras



Autoclismos interiores com estrutura
pág. 20



Estruturas
pág. 22

ERIFIX

Paredes ligeiras



Autoclismos interiores com estrutura autoportante
pág. 24



Autoclismos interiores com estrutura autoportante PMR
pág. 24

PLACAS DE COMANDO

Alumínio



Plan
pág. 26



Bold
pág. 26



Frame
pág. 26



Moon
pág. 26

ABS
Espessura 5mm



Light
pág. 27



Thin
pág. 27



Slim
pág. 27

ABS



City
pág. 28



Square
pág. 28



Round
pág. 28



Sensor*
pág. 29

Inox



Anti-vandalismo
pág. 29



Anti-vandalismo Sensor*
pág. 29

*Compatível só com modelos K120



pág. 31

ACESSÓRIOS



pág. 32

AUTOCLISMOS EXTERIORES



Válvula boiadora
pág. 33



Válvula descarga
pág. 33

MECANISMOS

CERTIFICAÇÃO DE EFICIÊNCIA HÍDRICA

A Associação Nacional para a Qualidade nas Instalações Prediais (ANQIP), entidade sem fins lucrativos, lançou um sistema de adesão voluntária para a Certificação e Rotulagem de Eficiência Hídrica de Produtos, no sentido de disponibilizar informação e dar garantias aos consumidores. Esta iniciativa começou em finais de 2008 com a Certificação dos autoclismos, por representarem o principal consumo nas redes prediais, tendo posteriormente sido alargada às torneiras, fluxómetros, chuveiros e sistemas de duche.

CLASSE A

A rotulagem varia entre o A e o E, encontrando-se na categoria A os autoclismos que garantem a melhor eficiência hídrica sem comprometer o desempenho do produto e a comodidade de utilização.

Na Erix encontra autoclismos certificados pela classe A e A++ em termos de eficiência hídrica, permitindo todos eles descarga dupla.

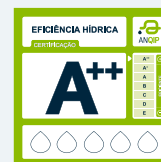

Aplicação dos Sistemas Sanitários

SISTEMA	PROFUNDIDADE	APLICAÇÃO	TIPO LOIÇA
Autoclismos Interiores	 85 125		
ERISSET	 85 125		
ERIPPLUS	 85 125	 	
ERIFIX	 125		

ERISSET

PAREDES DE ALVENARIA

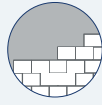

Concebida para instalação em paredes de alvenaria, a gama ERISSET é composta por autoclismos interiores para instalação de louça ao chão e por autoclismos com estrutura metálica galvanizada para instalação de louça sanitária suspensa.

Os sistemas sanitários ERISSET incluem autoclismos interiores com espessura de 8 e de 12cm e com certificação hídrica de A e A++.

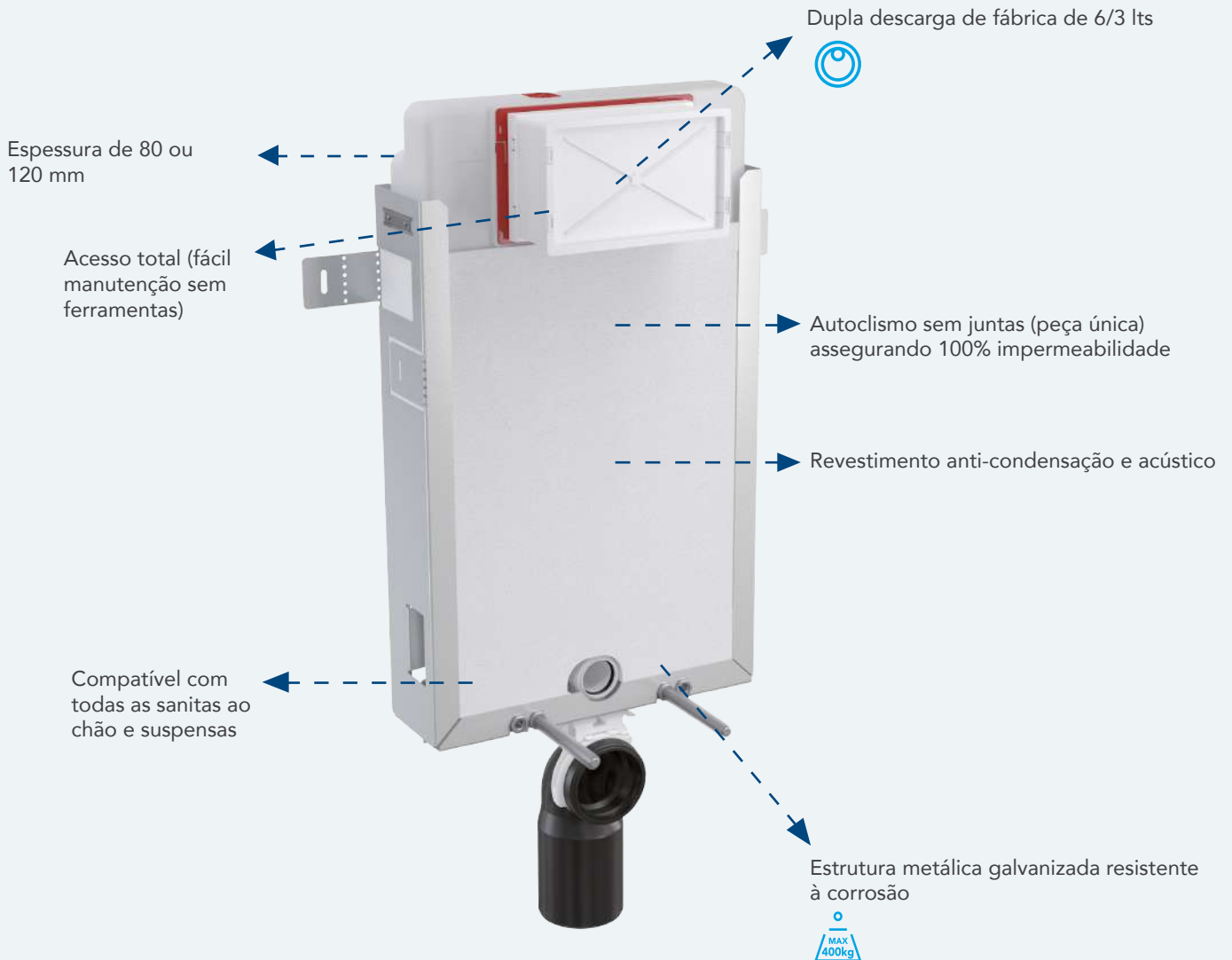

Autoclismo Interior K80

- Dupla descarga de fábrica de 6/3 lts (ajustável a 6/9 lts e 3/4 lts)
- Espessura de 84 mm
- Autoclismo feito de uma só peça, sem juntas, tornando-o 100% impermeável
- Entrada de água superior e anterior
- Revestimento anti-condensação e acústico
- Compatível com todas as placas de comando, excepto placas Sensor
- Certificado segundo as normas CE EN 14055 e EN 14124
- Classe A em termos de eficiência hídrica, em conformidade com as exigências ANQIP
- Manutenção sem qualquer tipo de ferramentas
- Compatível com todas as sanitas ao chão



Referência EE130

Preço 109,00€

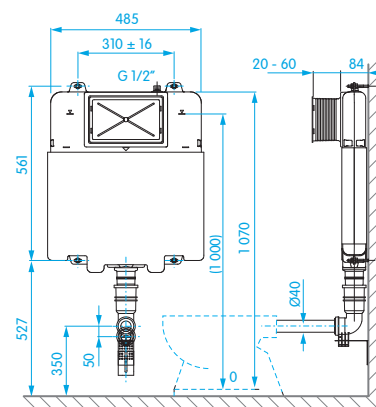

Autoclismo Interior K120

- Dupla descarga de fábrica de 6/3 lts (ajustável a 6/9 lts e 2,5/3,5 lts)
- Espessura de 125 mm
- Autoclismo feito de uma só peça, sem juntas, tornando-o 100% impermeável
- Entrada de água superior e anterior
- Revestimento anti-condensação e acústico
- Compatível com todas as placas de comando
- Certificado segundo as normas CE EN 14055 e EN 14124
- Classe A++ em termos de eficiência hídrica, em conformidade com as exigências ANQIP
- Manutenção sem qualquer tipo de ferramentas
- Compatível com todas as sanitas ao chão



Referência EE132

Preço 119,00€

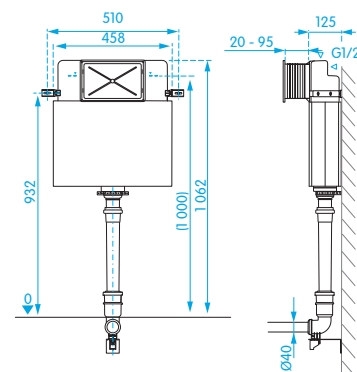

Autoclismo Estrutura K80



- Dupla descarga de fábrica de 6/3 lts (ajustável a 6/9 lts e 3/4 lts)
- Espessura de 84 mm
- Autoclismo sem juntas (peça única) assegurando 100% impermeabilidade
- Curva de esgoto regulável em profundidade com 8 posições (0-93mm)
- Entrada de água superior e anterior
- Revestimento anti-condensação e acústico
- Estrutura metálica resistente à corrosão
- Inclui curva de descarga Ø90/90 com adaptador Ø110
- Resistência máxima 400 kg
- Compatível com todas as placas de comando, excepto placas Sensor
- Certificado segundo as normas CE EN 14055 e EN 14124
- Classe A em termos de eficiência hídrica, em conformidade com as exigências ANQIP
- Manutenção sem qualquer tipo de ferramentas
- Compatível com todas as sanitas suspensas

Referência EE131

Preço 126,00€

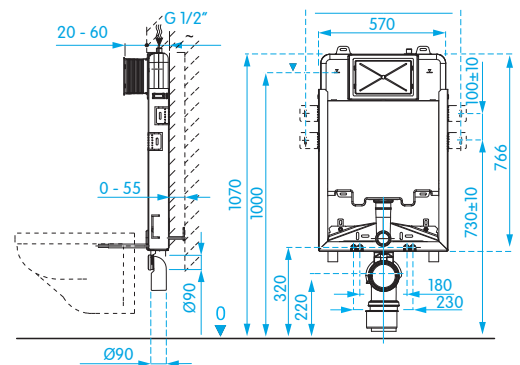

Autoclismo Estrutura K120



- Dupla descarga de fábrica de 6/3 lts (ajustável a 6/9 lts e 2,5/3,5 lts)
- Espessura de 125 mm
- Autoclismo sem juntas (peça única) assegurando 100% impermeabilidade
- Curva de esgoto regulável em profundidade com 8 posições (0-93mm)
- Entrada de água superior e anterior
- Revestimento anti-condensação e acústico
- Estrutura metálica resistente à corrosão
- Inclui curva de descarga Ø90/90 com adaptador Ø110
- Resistência máxima 400 kg
- Compatível com todas as placas de comando
- Certificado segundo as normas CE EN 14055 e EN 14124
- Classe A++ em termos de eficiência hídrica, em conformidade com as exigências ANQIP
- Manutenção sem qualquer tipo de ferramentas
- Compatível com todas as sanitas suspensas

Referência EE133

Preço 140,00€

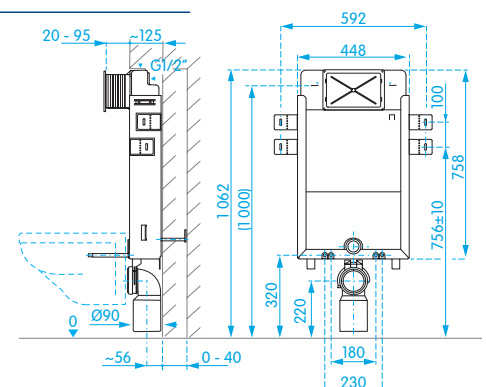



Estrutura Sanita

- Para fixação à parede/chão
- Estrutura metálica resistente à corrosão
- Resistência máxima 400 kg
- Fixação de sanita ajustável 180 - 230 mm
- Certificado segundo as normas UNI EN 997:2007

Referência EE081

Preço 42,00€

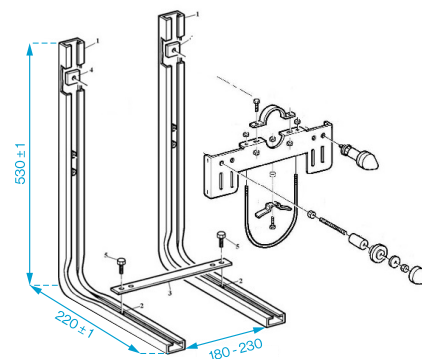

Estrutura Bidé

- Para fixação à parede/chão
- Estrutura metálica resistente à corrosão
- Resistência máxima 400 kg
- Fixação de bidé ajustável 180 - 230 mm
- Certificado segundo as normas UNI EN 997:2007

Referência EE005

Preço 40,00€

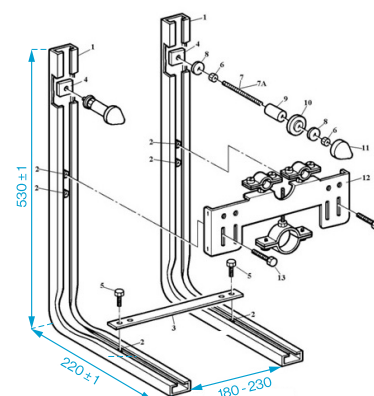

Estrutura Bidé/Lavatório

- Para fixação mural
- Estrutura metálica resistente à corrosão
- Resistência máxima 400 kg
- Fixação de bidé ajustável 180 - 230 mm
- Certificado segundo as normas UNI EN 997:2007

Referência EE007

Preço 66,00€

ERIPLUS

PAREDES LIGEIRAS



Concebida para instalação em paredes ligeiras, a gama ERIPLUS é composta por autoclismos com estrutura metálica galvanizada para instalação de louça sanitária suspensa. Inclui soluções para praticamente todas as instalações numa casa de banho, desde sanitas, bidés, lavatórios, urinóis e barras de apoio.

Os sistemas sanitários ERIPLUS incluem autoclismos interiores com espessura de 8 e de 12cm e certificação hídrica de A e A++.

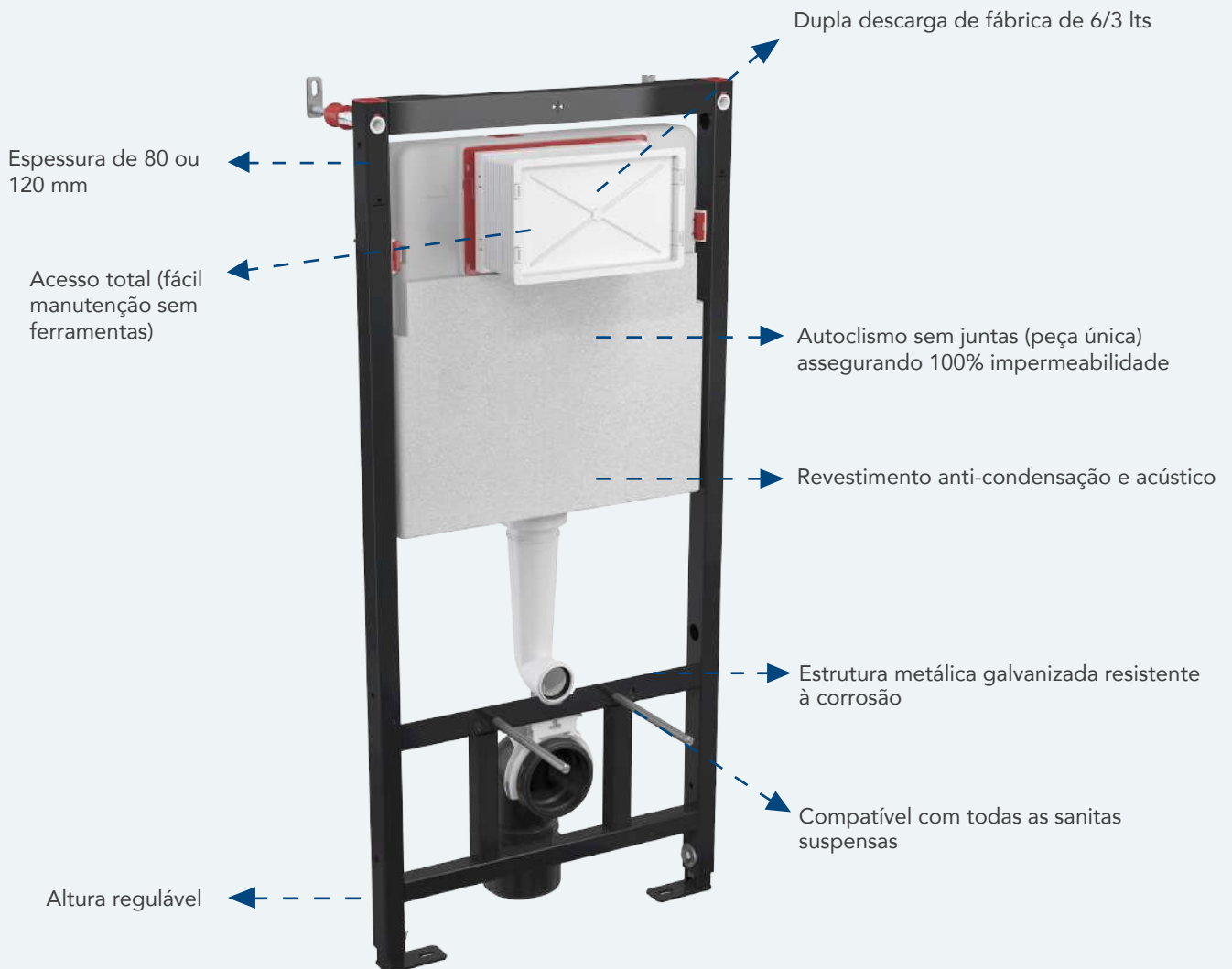

CE EN 14055
EN 14124



Autoclismo Estrutura K80

- Dupla descarga de fábrica de 6/3 lts (ajustável a 6/9 lts e 3/4 lts)
- Espessura de 84 mm
- Autoclismo feito de uma só peça, sem juntas, tornando-o 100% impermeável
- Curva de esgoto regulável em profundidade com 8 posições (0-93mm)
- Estrutura metálica revestida, resistente à corrosão
- Para fixação à parede e ao chão ou em calha técnica de suporte de paredes ligeiras
- Entrada de água superior e anterior
- Revestimento anti-condensação e acústico
- Inclui curva de descarga Ø90/90 com adaptador Ø110
- Resistência máxima 400 kg
- Compatível com todas as placas de comando, excepto placas Sensor
- Certificado segundo as normas CE EN 14055 e EN 14124
- Classe A em termos de eficiência hídrica, em conformidade com as exigências ANQIP
- Manutenção sem qualquer tipo de ferramentas
- Compatível com todas as sanitas suspensas

Referência EE147

Preço 160,00€

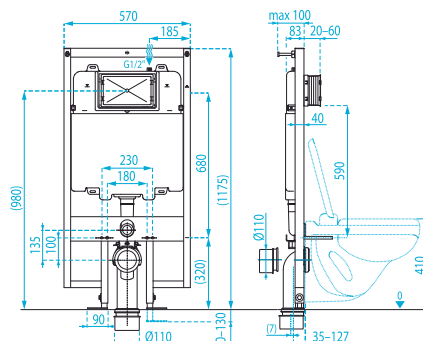

Autoclismo Estrutura K120

- Dupla descarga de fábrica de 6/3 lts (ajustável a 6/9 lts e 2,5/3,5 lts)
- Espessura de 125 mm
- Autoclismo sem juntas (peça única) assegurando 100% impermeabilidade
- Curva de esgoto regulável em profundidade com 8 posições (0-93mm)
- Entrada de água superior e anterior
- Revestimento anti-condensação e acústico
- Estrutura metálica resistente à corrosão
- Inclui curva de descarga Ø90/90 com adaptador Ø110
- Resistência máxima 400 kg
- Compatível com todas as placas de comando
- Certificado segundo as normas CE EN 14055 e EN 14124
- Classe A em termos de eficiência hídrica, em conformidade com as exigências ANQIP
- Manutenção sem qualquer tipo de ferramentas
- Compatível com todas as sanitas suspensas

Referência EE148

Preço 183,00€

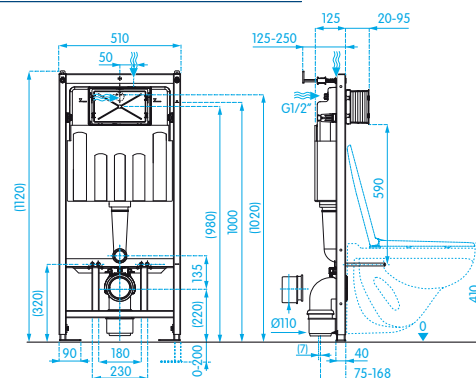

Autoclismo Estrutura K120 / 850

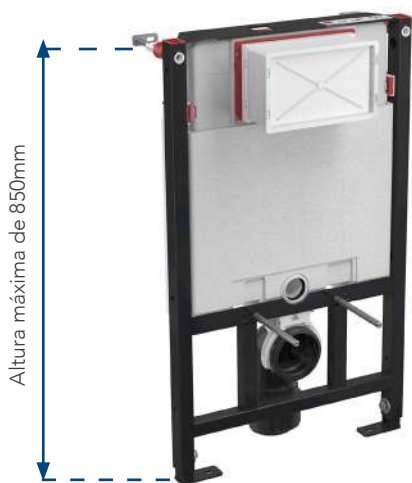

- Dupla descarga de fábrica de 6/3 lts (ajustável a 6/9 lts e 2,5/3,5 lts)
- Espessura de 125 mm
- Autoclismo feito de uma só peça, sem juntas, tornando-o 100% impermeável
- Curva de esgoto regulável em profundidade com 8 posições (0-93mm)
- Estrutura metálica revestida, resistente à corrosão
- Para fixação à parede e ao chão ou em calha técnica de suporte de paredes ligeiras
- Entrada de água superior e anterior
- Revestimento anti-condensação e acústico
- Inclui curva de descarga Ø90/90 com adaptador Ø110
- Resistência máxima 400 kg
- Compatível com todas as placas de comando
- Certificado segundo as normas CE EN 14055 e EN14124
- Classe A em termos de eficiência hídrica, em conformidade com as exigências ANQIP
- Manutenção sem qualquer tipo de ferramentas
- Compatível com todas as sanitas suspensas

Referência EE239

Preço 188,00€

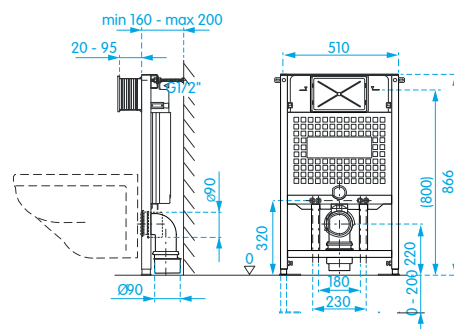

Autoclismo Estrutura PMR K120



- Dupla descarga de fábrica de 6/3 lts (ajustável a 6/9 lts e 2,5/3,5 lts)
- Espessura de 125 mm
- Autoclismo feito de uma só peça, sem juntas, tornando-o 100% impermeável
- Curva de esgoto regulável em profundidade com 8 posições (0-93mm)
- Estrutura metálica, galvanizada resistente à corrosão
- Para fixação à parede e ao chão ou em calha técnica de suporte de paredes ligeiras
- Entrada de água superior e anterior
- Revestimento anti-condensação e acústico
- Inclui curva de descarga Ø90/90 com adaptador Ø110
- Resistência máxima 400 kg
- Compatível com todas as placas de comando
- Certificado segundo as normas CE EN 14124, EN 14055, EN ISO 10535, 732030, EN997- 5
- Classe A em termos de eficiência hídrica, em conformidade com as exigências ANQIP
- Manutenção sem qualquer tipo de ferramentas
- Compatível com todas as sanitas suspensas

Referência EE149

Preço 395,00€

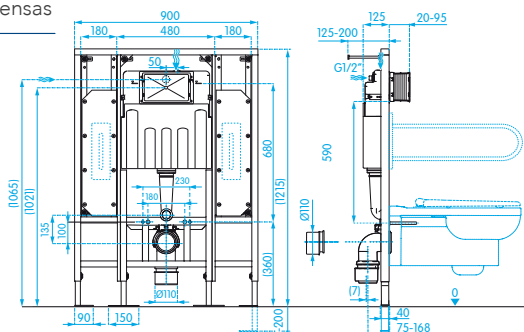



Estrutura Sanita

- Para fixação à parede e ao chão ou em calha técnica de suporte de paredes ligeiras
- Estrutura metálica revestida, resistente à corrosão
- Resistência máxima 400 kg
- Inclui curva de descarga Ø90/90 com adaptador Ø110 e curva de alimentação Ø40
- Compatível com todas as sanitas suspensas

Referência EE150

Preço 146,00€

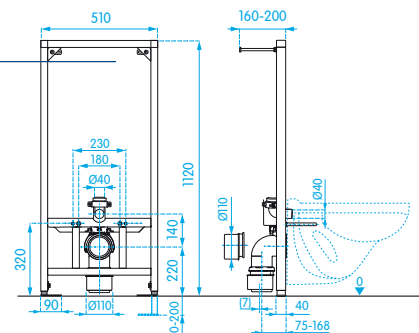

Estrutura Bidé

- Para fixação à parede e ao chão ou em calha técnica de suporte de paredes ligeiras
- Estrutura metálica revestida, resistente à corrosão
- Resistência máxima 400 kg
- Inclui curva de descarga Ø50mm
- Compatível com todos os bidés suspensos

Referência EE018

Preço 121,00€

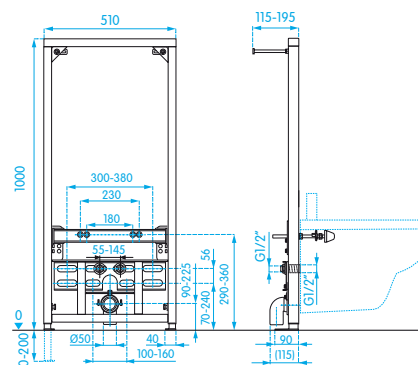

Estrutura Lavatório

- Para fixação à parede e ao chão ou em calha técnica de suporte de paredes ligeiras
- Estrutura metálica revestida, resistente à corrosão
- Resistência máxima 150 kg
- Fixação de lavatório ajustável entre 80 – 280 mm

Referência EE019

Preço 114,00€

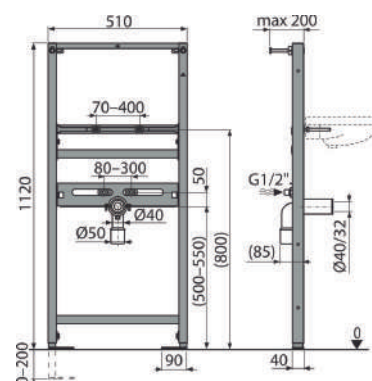

Estrutura Urinol



- Para fixação à parede e ao chão ou em calha técnica de suporte de paredes ligeiras
- Estrutura metálica revestida, resistente à corrosão
- Resistência máxima 150 kg
- Fixação de urinol ajustável entre 80 – 280 mm
- Placas de suporte de tubos de ligação e de fixação do urinol reguláveis em altura

Referência	EE020
Preço	125,00€

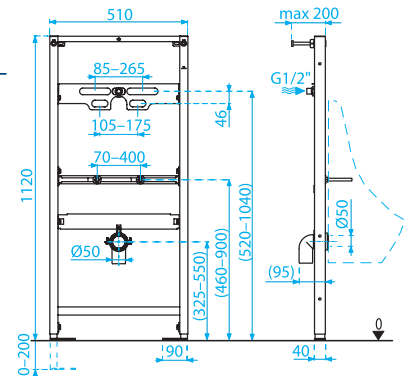

Estrutura Urinol



- Para fixação à parede e ao chão ou em calha técnica de suporte de paredes ligeiras
- Estrutura metálica revestida, resistente à corrosão
- Resistência máxima 150 kg
- Fixação de urinol ajustável entre 80 – 280 mm
- Placas de suporte de tubos de ligação e de fixação do urinol reguláveis em altura

Referência	EE238
Preço	176,00€

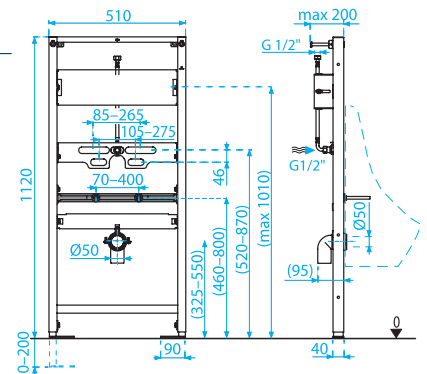

Solução indicada para instalação de urinol com comando de descarga eletrónico

Estrutura barras de apoio



- Estrutura de suporte de barras de apoio para pessoas de mobilidade reduzida ou separadores de urinol
- Para fixação à parede e ao chão ou em calha técnica de suporte de paredes ligeiras
- Estrutura metálica revestida, resistente à corrosão
- Resistência máxima 200 kg
- Placa de montagem resistente à água

Referência	EE151
Preço	208,00€

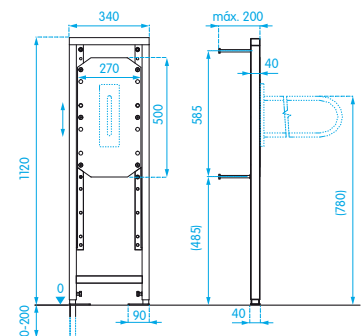

Autoclismo Estrutura Autoportante K120



- Dupla descarga de fábrica de 6/3 lts (ajustável a 6/9 e 2,5/3,5)
- Espessura de 200 mm
- Autoclismo feito de uma só peça, sem Juntas, tornando-o 100% impermeável
- Curva de esgoto regulável em profundidade com 8 posições (0-93mm)
- Estrutura metálica revestida, resistente à corrosão
- Entrada de água superior e anterior
- Revestimento anti-condensação e acústico
- Inclui curva de descarga Ø90/90 com adaptador Ø110
- Resistência máxima 400 kg
- Compatível com todas as placas de comando
- Certificado segundo as normas CE EN 14055 e EN 14124
- Classe A++ em termos de eficiência hídrica, em conformidade com as exigências ANQIP
- Manutenção sem qualquer tipo de ferramentas
- Compatível com todas as sanitas suspensas

Referência EE219

Preço 281,00€

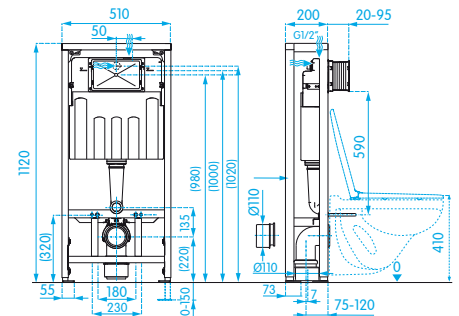

Autoclismo Estrutura Autoportante PMR K120



- Dupla descarga de fábrica de 6/3 lts (ajustável a 6/9 e 2,5/3,5)
- Espessura de 200 mm
- Autoclismo feito de uma só peça, sem juntas, tornando-o 100% impermeável
- Curva de esgoto regulável em profundidade com 8 posições (0-93mm)
- Estrutura metálica revestida, resistente à corrosão
- Entrada de água superior e anterior
- Revestimento anti-condensação e acústico
- Inclui curva de descarga Ø90/90 com adaptador Ø110
- Resistência máxima 400 kg
- Compatível com todas as placas de comando
- Certificado segundo as normas CE EN 14055 e EN 14124
- Classe A++ em termos de eficiência hídrica, em conformidade com as exigências ANQIP
- Manutenção sem qualquer tipo de ferramentas
- Compatível com todas as sanitas suspensas

Referência EE220

Preço 564,00€

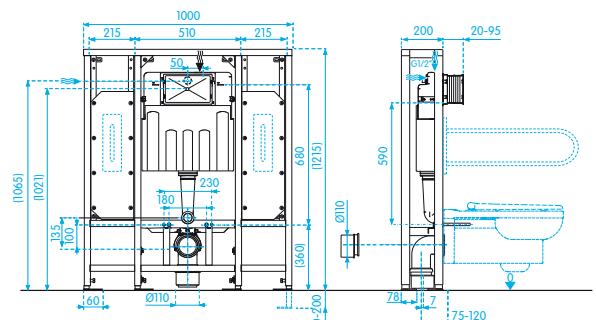



PLACAS DE COMANDO

A gama de placas de comando da Erix oferece uma grande variedade de modelos e acabamentos, sempre com descarga dupla, permitindo optar entre meia descarga ou completa e evitar o desperdício de água.



Placa de Comando Plan

- Espessura reduzida
- Dupla descarga
- Acionamento mecânico
- Material: alumínio anodizado
- Acabamento: Mate com botões brilho
- Tratamento anti-dedadas

Referência EE210

Preço 229,00€

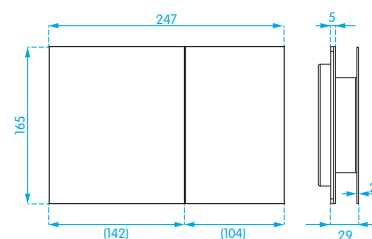

Placa de Comando Bold

- Espessura reduzida
- Dupla descarga
- Acionamento mecânico
- Material: alumínio anodizado
- Acabamento: Mate com tratamento anti-dedadas

Referência EE173

Preço 203,00€

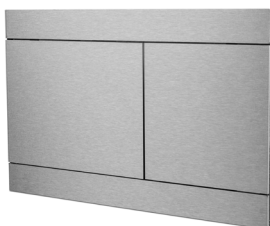
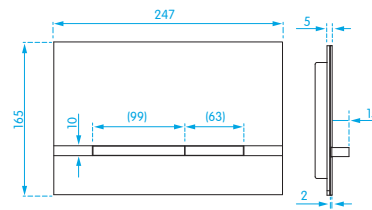

Placa de Comando Frame

- Espessura reduzida
- Dupla descarga
- Acionamento mecânico
- Material: alumínio anodizado
- Acabamento: Mate com tratamento anti-dedadas

Referência EE260

Preço 203,00€

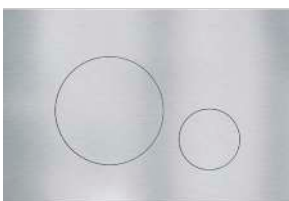
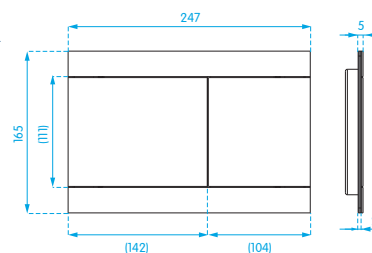

Placa de Comando Moon

- Espessura reduzida
- Dupla descarga
- Acionamento mecânico
- Material: alumínio anodizado
- Acabamento: Mate com tratamento anti-dedadas

Referência EE174N

Preço 158,00€

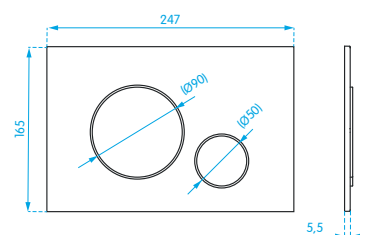

Placa de Comando Light



- Espessura reduzida
- Botões com contorno cromado
- Dupla descarga
- Acionamento mecânico
- Material: ABS
- Anti-bacteriano

Cor		
Modelo	Branco Brilho	Preto Mate
Referência	EE265	EE266
Preço	49,00€	65,00€

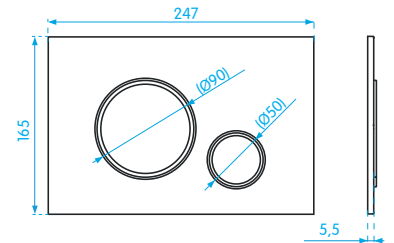

Espessura

Placa de Comando Thin



- Espessura reduzida
- Dupla descarga
- Acionamento mecânico
- Material: ABS
- Anti-bacteriano no EE267 E EH205

Cor				
Modelo	Branco Brilho	Cromado Brilho	Cromado Mate	Preto Mate
Referência	EE267	EE186	EE268	EE205
Preço	40,00€	47,00€	51,00€	54,00€

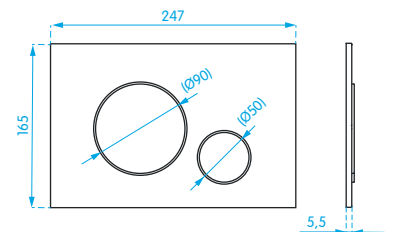

Espessura

Placa de Comando Slim



- Espessura reduzida
- Dupla descarga
- Acionamento mecânico
- Material: ABS
- Anti-bacteriano no EE270 e EE272

Cor				
Modelo	Branco Brilho	Cromado Brilho	Cromado Mate	Preto Mate
Referência	EE270	EE230	EE271	EE272
Preço	40,00€	47,00€	51,00€	54,00€

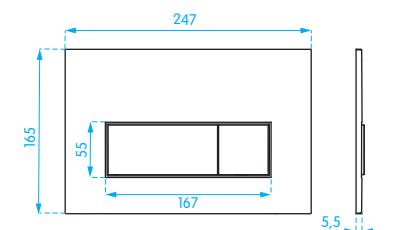

Espessura



Placa de Comando City

- Dupla descarga
- Acionamento mecânico
- Material: ABS

Cor	
Modelo	Cromado Brilho
Referência	EE206
Preço	47,00€

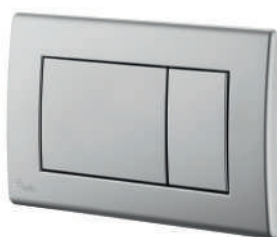
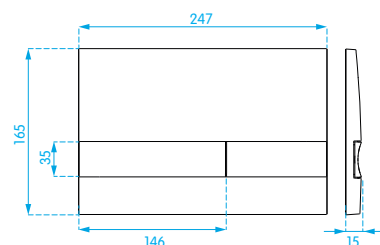

Placa de Comando Square

- Dupla descarga
- Acionamento mecânico
- Material: ABS
- Anti-bacteriano no EE157

Cor			
Modelo	Branco Brilho	Cromado Brilho	Cromado Mate
Referência	EE157	EE155	EE156
Preço	30,00€	37,00€	46,00€

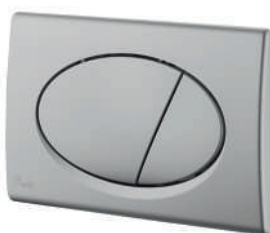
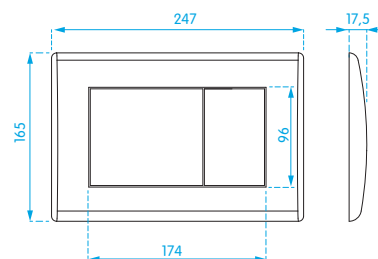

Placa de Comando Round

- Dupla descarga
- Acionamento mecânico
- Material: ABS

Cor			
Modelo	Branco Brilho	Cromado Brilho	Cromado Mate
Referência	EE154	EE152	EE153
Preço	29,00€	33,00€	37,00€

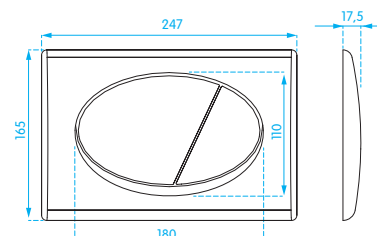

Placa de Comando Eletrônica Sensor



- Acionamento por sensor infravermelhos / mecânico
- Parâmetros ajustáveis: início da descarga após afastamento do utilizador, duração e volume da descarga e descarga higiénica
- Modelos elétricos: alimentação 12V (transformador não incluído - referência EE017 - P.V.P.: 55,00€)
- Modelos bateria: alimentação 6V (bateria incluída)
- Material: ABS

! IMPORTANTE

Compatível com K120

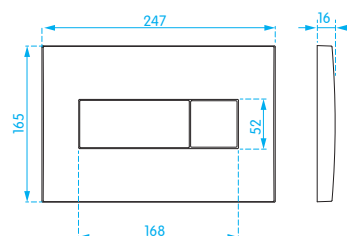

💡 Em caso de falta de energia elétrica ou pilhas, permite acionamento manual (6 lts)

Cor	Brilho	Brilho	Branco	Branco
	Bateria	Elétrica	Bateria	Elétrica
Modelo	EE217	EE216	EE215	EE214
Referência	EE217	EE216	EE215	EE214
Preço	646,00€	584,00€	632,00€	578,00€



Placa de Comando Lock



- Dupla descarga
- Acionamento mecânico
- Parafusos (fixação oculta)
- Material: Inox

Referência EE166

Preço 119,00€

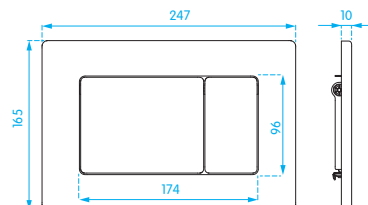

Placa de Comando Lock Sensor



- Acionamento por sensor infravermelhos / mecânico
- Parâmetros ajustáveis: início da descarga após afastamento do utilizador, duração e volume da descarga e descarga higiénica
- Parafusos de fixação oculta
- Modelos elétricos: alimentação 12V (transformador não incluído - referência EE017 - P.V.P.: 55,00€)
- Modelos bateria: alimentação 6V (bateria incluída)
- Material: Inox

! IMPORTANTE

Compatível com K120

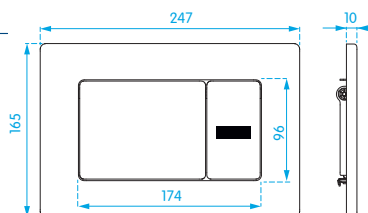

💡 Em caso de falta de energia elétrica ou pilhas, permite acionamento manual (6 lts)

Modelo	Bateria	Elétrica
Referência	EE213	EE212
Preço	693,00€	633,00€





Comando Pneumático Encastrar Parede

- Descarga simples: 6 lts
- Aplicação: encastrar
- Acionamento: mão
- Botão pneumático em ABS cromado

Referência EE161

Preço 89,00€



! IMPORTANTE

Compatível com K120
Pode ser instalado até 3mt do autoclismo

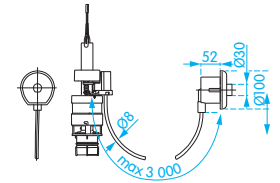

Comando Pneumático Encastrar Chão

- Descarga simples: 6 lts
- Aplicação: encastrar
- Acionamento: pé
- Botão pneumático em Inox

Referência EE162

Preço 117,00€



! IMPORTANTE

Compatível com K120
Pode ser instalado até 3mt do autoclismo

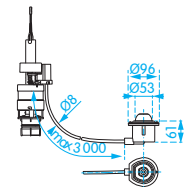

Comando Pneumático

- Descarga simples: 6 lts
- Aplicação: parede
- Acionamento: pé
- Botão pneumático em Inox

Referência EE163

Preço 154,00€



! IMPORTANTE

Compatível com K120
Pode ser instalado até 3mt do autoclismo

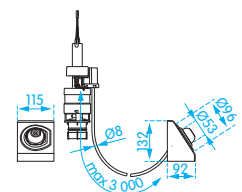

Placa de Visita para Comando Pneumático

- Material: Alumínio

Referência EE223

Preço 80,00€

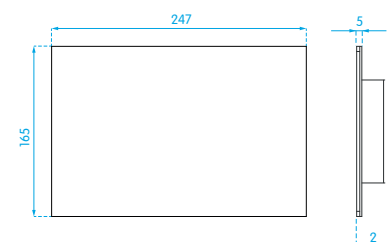



Adaptador de descarga de sanita

Referência EES244

Preço 74,00€



Indicado para reabilitação: conversão de uma sanita ao chão para uma sanita suspensa



Antes

Depois



Jogo Pés Eriset

Referência EE134

Preço 13,00€



IMPORTANTE

Compatível com EE131 e EE133

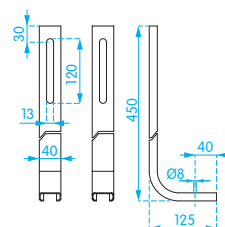

Adaptador para instalações de canto Eriplus

Referência EE135

Preço 18,00€



IMPORTANTE

Compatível com Eriplus

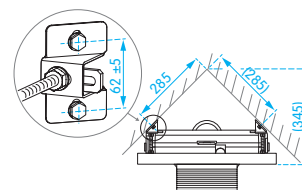

Placa Proteção - Sanita / Bidé

• Material: XPLE

Referência EE144

Preço 4,00€

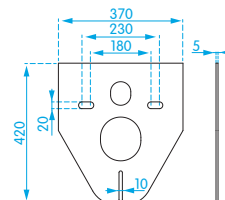

Placa Proteção - Lavatório

• Material: XPLE

Referência EE145

Preço 6,00€



Placa Proteção - Urinol

• Material: XPLE

Referência EE146

Preço 20,00€

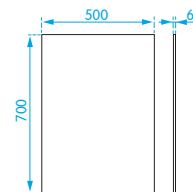



Autoclismo Mochila Jet

- Dupla descarga
- Regulação volume descarga 6/9 lts
- Entrada água direita / esquerda
- Inclui tubo de descarga

Referência EE218

Preço 40,00€

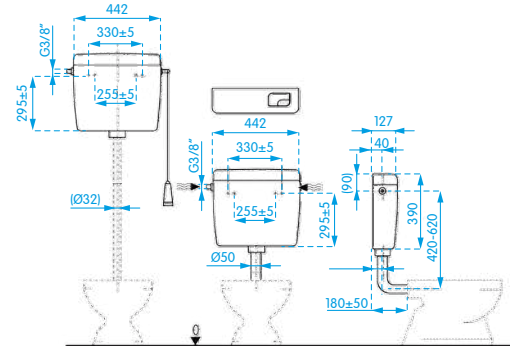

Autoclismo Acoplar Jet

- Dupla descarga
- Regulação volume descarga 6 / 9 lts
- Entrada água direita / esquerda / atrás
- Revestimento anti-condensação
- Universal

Referência EE057

Preço 114,00€



Ideal para substituição de tanques cerâmicos

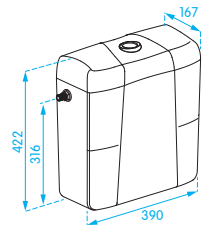

Autoclismo de Canto Jet

- Dupla descarga
- Regulação volume descarga 6 / 9 lts
- Entrada água direita / esquerda
- Revestimento anti-condensação
- Inclui tubo de descarga

Referência EE096

Preço 87,00€

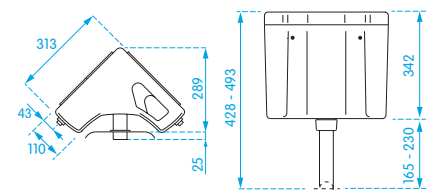

Válvula Descarga com cabo Jet



- Válvula de dupla descarga universal
- Regulação do volume da descarga de água (tanto da total como da meia)
- Acionamento por cabo
- Fecho suave e silencioso <30dB
- Fácil instalação e manutenção
- Inclui: acessórios de fixação do tanque cerâmico à sanita, esponja para a vedação entre o tanque cerâmico e a sanita e botão de acionamento cromado compatível com furações cerâmicas entre Ø18-50

Referência EE061

Preço 23,00€

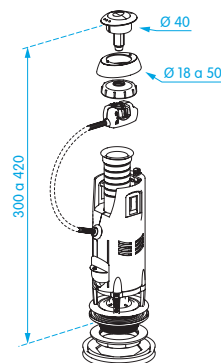

Válvula Boiadora Inferior Jet



- Permite ajustar a válvula de acordo com a altura do tanque (265 – 345mm)
- Ideal para autoclismos compactos, devido às suas dimensões reduzidas
- Ligação à rede com racord 3/8" em latão
- Baixa sensibilidade à alteração de pressão de rede
- Pressão de funcionamento recomendada: 0,5 – 8 bar
- Fecho suave e silencioso <30dB
- Fácil instalação e manutenção com filtro integrado

Referência EE247

Preço 13,00€

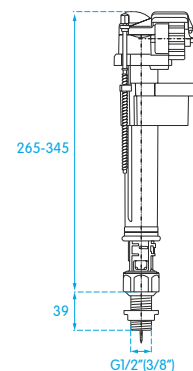

Válvula Boiadora Lateral Jet



- Permite ajustar a válvula de acordo com a altura do tanque (265-345mm)
- Ideal para autoclismos compactos, devido às suas dimensões reduzidas
- Ligação à rede com racord 3/8" em latão
- Baixa sensibilidade à alteração de pressão de rede
- Pressão de funcionamento recomendada: 0,5 – 8 bar
- Fecho suave e silencioso <30dB
- Fácil instalação e manutenção com filtro integrado

Referência EE248

Preço 12,00€

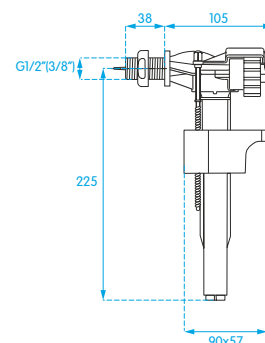

02



DUCHE DE PAVIMENTO E IMPERMEABILIZAÇÃO



DUCHE DE DE PAVIMENTO E IMPERMEABILIZAÇÃO

TELA DE IMPERMEABILIZAÇÃO

Eristop

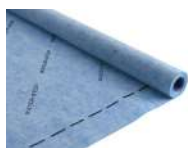

Tela de impermeabilização em rolo
pág. 37

DUCHE DE PAVIMENTO

Eristop



Calha de Duche para revestir
pág. 40



Ralo de Duche para revestir
pág. 40



Calha de Duche
pág. 41



Ralo de Duche
pág. 42



Ralo para Terrços / Jardim
pág. 43



Proteção para Tubo
pág. 43



Acessórios para Tela
pág. 43



Banda de Segurança
pág. 44

DUCHE DE PAVIMENTO

Eriline



Calhas e Ralos
Aplicação in tile
pág. 46



Calhas e Ralos
Aplicação standard
pág. 49

ERISTOP

Tela flexível de termoplástico "acetato vinílico" não tecido (EVA C), revestida com fibras sintéticas poliéster de ambos os lados, cruzadas em espaçamento largo para melhorar a adesão.

Indicada para a impermeabilização de chão e paredes em espaços interiores e exteriores tais como: duches, cozinhas, lavandarias, vestiários, salas húmidas, terraços, varandas, pátios, peitorais, piscinas, canteiros de flores, fontes...

Espessura: 0,5mm

Aplicação: fina camada de cimento cola

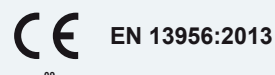

UMA SÓ TELA, INÚMERAS APLICAÇÕES

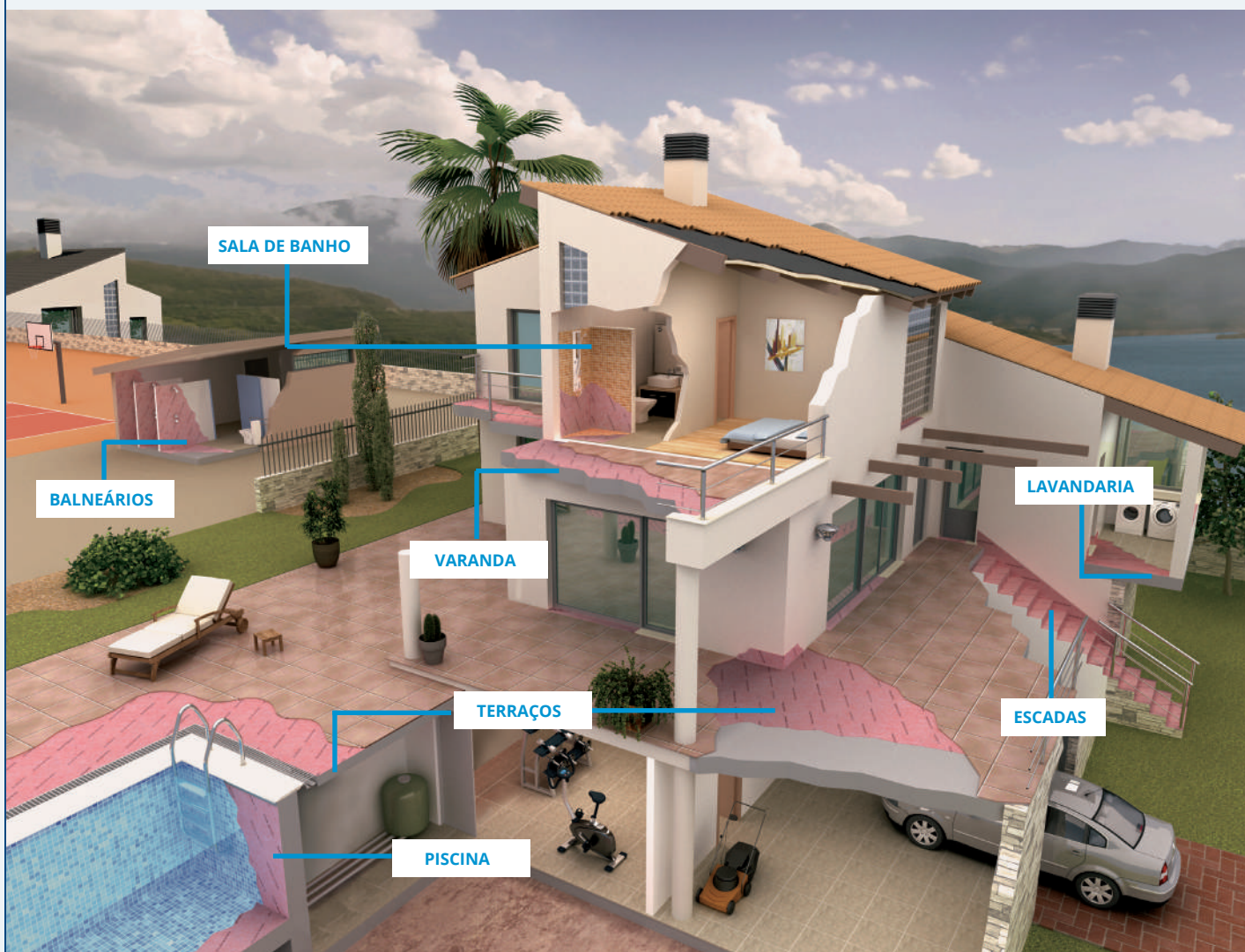

Novo pavimento

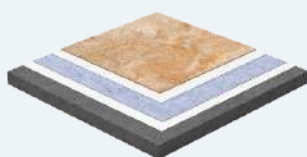

Sobre o pavimento atual

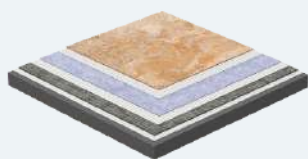

ERISTOP é ideal para renovações.

Podem ser aplicadas sobre o pavimento ou revestimento cerâmico actual, desde que esteja em boas condições.

Permite manter a espessura original, porque é muito fina e instalada numa só camada.

Aplicação sobre outro revestimento que não cerâmica (madeira, pintura, agregados, etc) sob consulta.

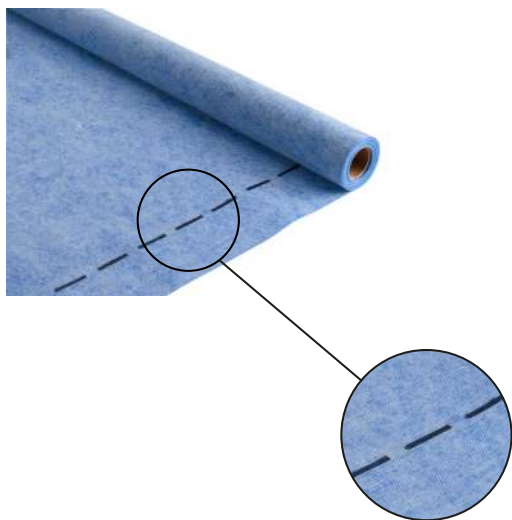

Linha de sobreposição que orienta a colagem entre telas

Tela de Impermeabilização em Rolo

Medida	1x5 mt (5m ²)	1x30 mt (30m ²)	2x20 mt (40m ²)
Referência	ES021	ES022	ES023
Preço	53,00€	299,00€	398,00€

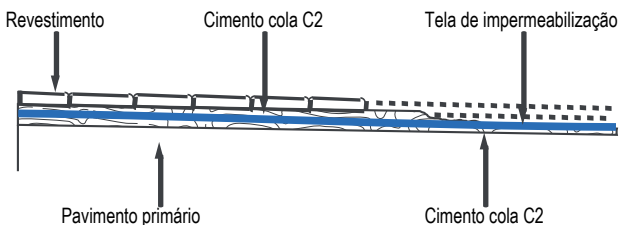

Consultar manual de instalação em www.erix.pt

CARACTERÍSTICAS	MÉTODO	UNIDADE	VALOR
Estanquidade à água	EN1928	-	Passa
Reação ao fogo	EN 13501 - 1	Classe	E
Propriedade de tração (L // T)* - Resistência à tração: L // T* - Alargamento: L // T	EN 12311-2 (A)	N/50 mm	≥200 // ≥200
		%	≥20 // ≥10
Resistência à penetração de raízes			PND
Resistência a uma carga estática	EN 12730 (B)	Kg	≥20
Resistência ao impacto	EN 12691 (A)	mm	≥500
Resistência ao rasgo: L // T	EN 12310-2	N	≥75 // ≥100
Resistência a sobreposições: - Resistência à descolagem - Resistência ao corte	EN 12316-2	N/50 mm	PND
	EN 12317-2	N/50 mm	≥230
Flexibilidade a baixa temperatura	EN 495-5	°C	-20
Exposição UV + temperatura + água	EN 1927	-	PND

* Sentido de teste: L - longitudinal // T - transversal



DUCHE DE PAVIMENTO ERISTOP

A solução ERISTOP permite resolver os habituais problemas que surgem durante a colocação, remate e impermeabilização dos duches de pavimento, solucionando os ângulos e junções difíceis.



O sifão é selado de fábrica à tela de impermeabilização, garantindo a máxima segurança, numa zona crítica da instalação.

Calha de Duche Cover para Cerâmica



Ver vídeo instalação

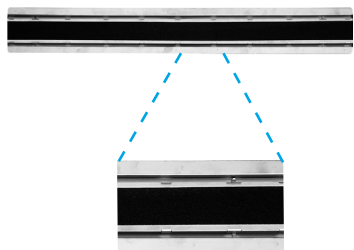

Altura Máx. Instalação

Calha de Duche Cover para Cerâmica

Inclui:

- Calha de pavimento com grelha inox para revestir
- Tela de impermeabilização Eristop 2x2m
- Sifão de descarga Eristop Ø40/50
- 2 Cantos interiores termoformados feitos com tela Eristop
- 2 proteções de tubo termoformadas feitas com tela Eristop (perfuração central com relevo cônico)
- Cesto para retenção de cabelos
- Perfil de parede, distanciadores e gabarito de instalação

Medida	600x70	700x70	800x70	1000x70
Referência	ES014	ES015	ES016	ES017
Preço	297,00€	307,00€	324,00€	359,00€

AISI 304

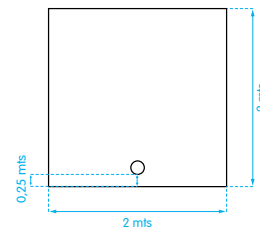

Localização Standard do Sifão na Tela. Outra localização +14€ custo adicional

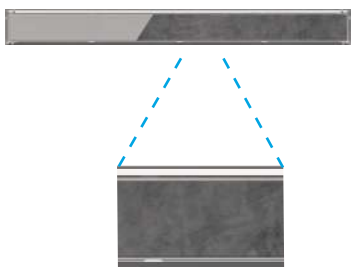

Altura Máx. Instalação

Calha de Duche Cover para Microcimento

Inclui:

- Calha de pavimento com grelha inox para revestir
- Tela de impermeabilização Eristop 2x2m
- Sifão de descarga Eristop Ø40/50
- 2 Cantos interiores termoformados feitos com tela Eristop
- 2 proteções de tubo termoformadas feitas com tela Eristop (perfuração central com relevo cônico)
- Cesto para retenção de cabelos
- Perfil de parede, distanciadores e gabarito de instalação

Medida	600x70	700x70	800x70	1000x70
Referência	ES128	ES129	ES130	ES132
Preço	320,00€	330,00€	347,00€	378,00€

AISI 304

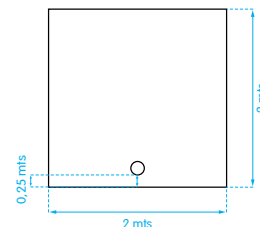

Localização Standard do Sifão na Tela. Outra localização +14€ custo adicional

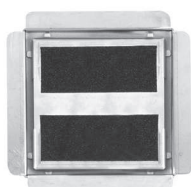

Altura Máx. Instalação

Ralo de Duche Cover para Cerâmica

Inclui:

- Ralo de pavimento com grelha inox para revestir
- Tela de impermeabilização Eristop 2x1,5m
- Sifão de descarga Eristop Ø40/50
- 2 Cantos interiores termoformados feitos com tela Eristop
- 2 proteções de tubo termoformadas feitas com tela Eristop (perfuração central com relevo cônico)
- Cesto para retenção de cabelos
- Perfil de parede, distanciadores e gabarito de instalação

Medida	116x116
Referência	ES093
Preço	246,00€

AISI 304

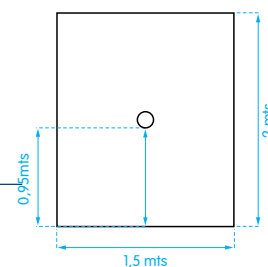

Localização Standard do Sifão na Tela. Outra localização +14€ custo adicional



Ver vídeo instalação

Calha de Duche Flat

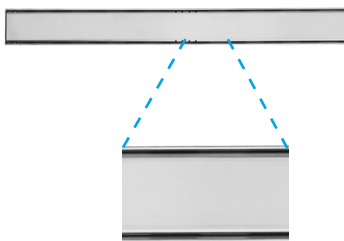

70

Altura Máx. Instalação

Inclui:

- Calha de pavimento com grelha e perfil em inox
- Tela de impermeabilização Eristop 2x2m
- Sifão de descarga Eristop Ø40/50
- 2 Cantos interiores termoformados feitos com tela Eristop
- 2 proteções de tubo termoformadas feitas com tela Eristop (perfuração central com relevo cônico)
- Cesto para retenção de cabelos

Modelo	Inox	Inox	Inox	Inox
Medida	600x70	700x70	800x70	1000x70
Referência	ES002	ES003	ES004	ES005
Preço	266,00€	275,00€	288,00€	316,00€

AISI 304

Modelo	Inox lacado preto	Inox lacado preto	Inox lacado preto
Medida	600x70	700x70	800x70
Referência	ES090	ES091	ES092
Preço	310,00€	320,00€	333,00€

AISI 304

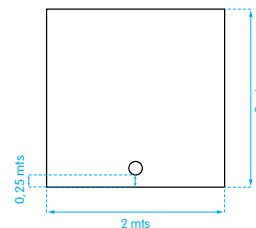

Localização Standard do Sifão na Tela. Outra localização +14€ custo adicional

Calha de Duche Plus

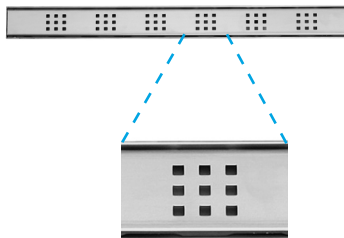

70

Altura Máx. Instalação

Inclui:

- Calha de pavimento com grelha e perfil em inox
- Tela de impermeabilização Eristop 2x2m
- Sifão de descarga Eristop Ø40/50
- 2 Cantos interiores termoformados feitos com tela Eristop
- 2 proteções de tubo termoformadas feitas com tela Eristop (perfuração central com relevo cônico)
- Cesto para retenção de cabelos

Medida	600x70	700x70	800x70	1000x70
Referência	ES006	ES007	ES008	ES009
Preço	266,00€	275,00€	288,00€	316,00€

AISI 304

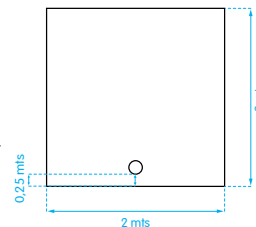

Localização Standard do Sifão na Tela. Outra localização +14€ custo adicional

Calha de Duche Wave

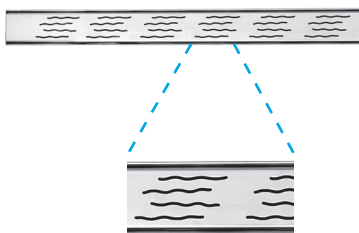

70

Altura Máx. Instalação

Inclui:

- Calha de pavimento com grelha inox para revestir
- Tela de impermeabilização Eristop 2x2m
- Sifão de descarga Eristop Ø40/50
- 2 Cantos interiores termoformados feitos com tela Eristop
- 2 proteções de tubo termoformadas feitas com tela Eristop (perfuração central com relevo cônico)
- Cesto para retenção de cabelos

Medida	600x70	700x70	800x70	1000x70
Referência	ES010	ES011	ES012	ES013
Preço	286,00€	299,00€	314,00€	345,00€

AISI 304

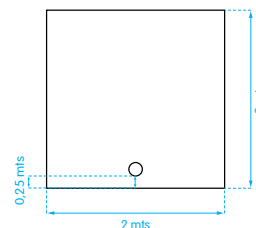

Localização Standard do Sifão na Tela. Outra localização +14€ custo adicional



Ver vídeo instalação



70

Altura Máx. Instalação

Ralo de Duche Bubble

Inclui:

- Ralo de pavimento com grelha e perfil em inox
- Tela de impermeabilização Eristop 2x1,5m
- Sifão de descarga Eristop Ø40/50
- 2 Cantos interiores termoformados feitos com tela Eristop
- 2 proteções de tubo termoformadas feitas com tela Eristop (perfuração central com relevo cônico)
- Cesto para retenção de cabelos

Medida 100x100x0,6

Referência ES018

Preço 101,00€

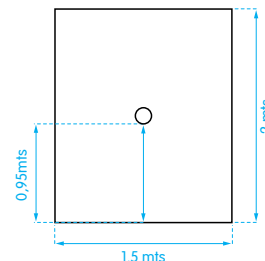

Localização Standard do Sifão na Tela. Outra localização +14€ custo adicional

Ralo de Duche Plus

Inclui:

- Ralo de pavimento com grelha e perfil em inox
- Tela de impermeabilização Eristop 2x1,5m
- Sifão de descarga Eristop Ø40/50
- 2 Cantos interiores termoformados feitos com tela Eristop
- 2 proteções de tubo termoformadas feitas com tela Eristop (perfuração central com relevo cônico)
- Cesto para retenção de cabelos

Medida 100x100x2,5

Referência ES019

Preço 127,00€



70

Altura Máx. Instalação

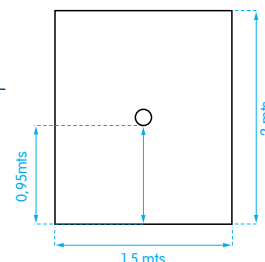

Localização Standard do Sifão na Tela. Outra localização +14€ custo adicional

Ralo de Duche Lock

Inclui:

- Ralo de pavimento com grelha e perfil em inox
- Tela de impermeabilização Eristop 2x1,5m
- Sifão de descarga Eristop Ø40/50
- 2 Cantos interiores termoformados feitos com tela Eristop
- 2 proteções de tubo termoformadas feitas com tela Eristop (perfuração central com relevo cônico)
- Cesto para retenção de cabelos
- Fixação com parafusos

Medida 100x100x2,5

Referência ES020

Preço 133,00€

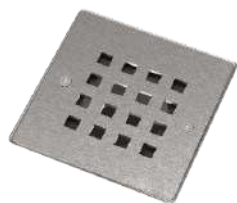

70

Altura Máx. Instalação

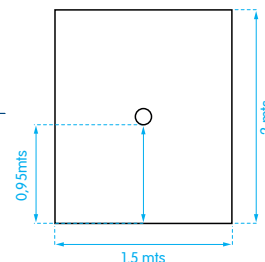

Localização Standard do Sifão na Tela. Outra localização +14€ custo adicional

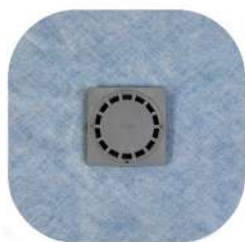

Ralo de Pavimento para Terrços / Varandas

- Inclui:
- Ralo sifónico selado à tela de impermeabilização Eristop com 60x60cm
 - Grelha em PVC

Medida	200x200	200x200
Modelo	Saida vertical	Saída horizontal
Referência	ES095	ES096
Preço	87,00€	87,00€

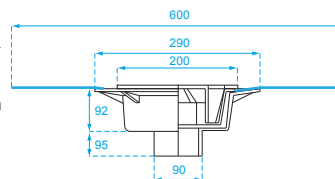

ES095

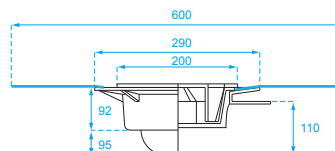

ES096

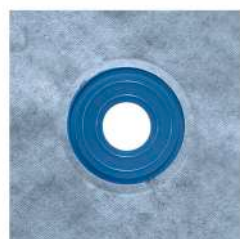

Proteção para Tubo

- Tela de impermeabilização Eristop com reforço para impermeabilizar zonas críticas como as ligações de tubagem.

Medida	Ø32-50	Ø63-90	Ø100-128
Referência	ES138	ES139	ES140
Preço	53,00€	58,00€	60,00€



Aplicação

Acessórios para Tela Eristop



Banda Junção

Medida	140x2000	340x2000
Referência	ES032	ES031
Preço	49,00€	103,00€



Canto Inferior

- Inclui 2 unidades

Referência	ES029
Preço	21,00€



Canto Exterior

- Inclui 2 unidades

Referência	ES030
Preço	22,00€



Banda Adesiva

Medida	50x100
Referência	ES033
Preço	25,00€



Proteção para ligações misturadoras

- Inclui 2 unidades

Referência	ES028
Preço	12,00€

IMPERMEABILIZAÇÃO DE BASES DE DUCHE E BANHEIRAS



Ver vídeo instalação



Garante estanquidade total, evitando a utilização de silicoes percíveisis.

Banda de Segurança Eristop

Banda de impermeabilização multi-axial e flexível para bases de duche e banheiras.
 A banda é colada nos rebordos da base de duche ou da banheira e fixada à parede ou ao pavimento com cimento cola, fazendo assim a colagem com a tela de impermeabilização. De seguida é colocado o revestimento.
 O resultado é uma proteção segura e invisível contra a humidade.

Inclui:

- Aplicador
- Adesivo Butílico

Medida 3,5 mt

Referência ES097

Preço 47,00€

Exemplo de Aplicação

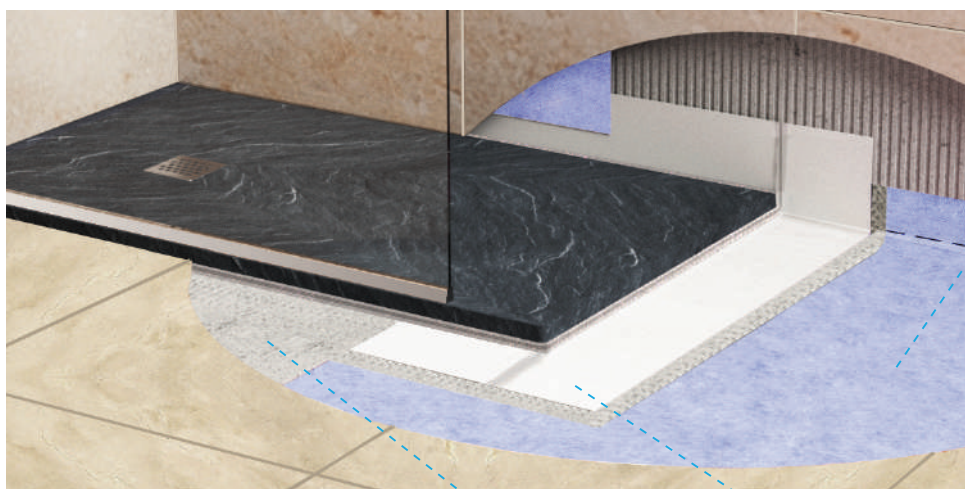

TELA DE IMPERMEABILIZAÇÃO

CIMENTO COLA

BANDA DE SEGURANÇA

Aplicada à parede

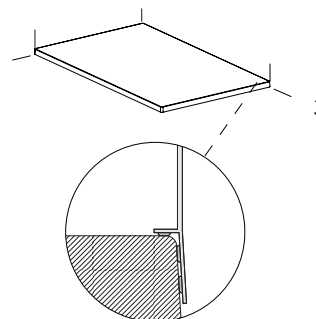
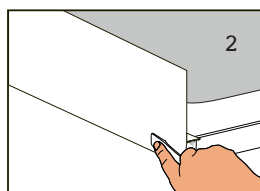
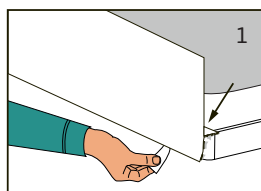

Aplicada ao pavimento

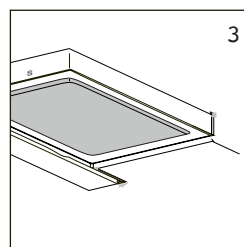
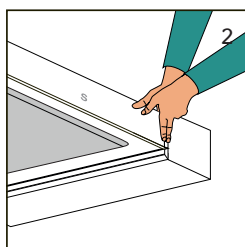
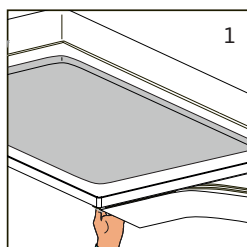

A photograph of a modern shower stall. The wall is covered in large, light-colored marble tiles with dark veining. A silver shower hose hangs from the top. The floor is dark, and a long, narrow, rectangular floor drain is visible in the foreground. To the left, a glass door with a metal handle is partially open, revealing a potted plant and a wooden bench in the background.

DUCHE DE PAVIMENTO ERILINE

A linha ERILINE apresenta diversos modelos de calhas e ralos de pavimento que podem ser instalados de forma standard ou in-tile.

Calha de Pavimento Reverse



Calha de Pavimento Reverse

- Grelha, calha e sifão em inox
- Sifão de descarga Ø40
- Caudal 36 lts/min
- Pés reguláveis em altura
- Inclui cesto para retenção de cabelos
- Aplicação *In-tile*
- Grelha permite dois tipos de aplicação: *standard* (fig.A) ou *revestida* (fig.B)

Medida	600	700	800	900
Referência	ES100	ES101	ES102	ES142
Preço	121,00€	130,00€	144,00€	149,00€

AISI 304

Inclui tela de impermeabilização:
 ES100 tem uma tela de: 900x400
 ES101 tem uma tela de:1000x400
 ES102 tem uma tela de:1300x400

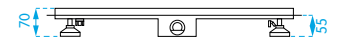
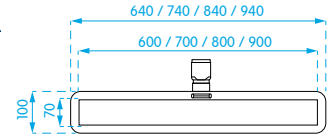

Fig. A



Fig. B

Calha de Pavimento Grate

- Grelha, calha e sifão em inox
- Sifão de descarga Ø40
- Caudal 36 lts/min
- Pés reguláveis em altura
- Inclui cesto para retenção de cabelos
- Aplicação *In-tile*

Medida	600	700	800	900
Referência	ES103	ES104	ES105	ES144
Preço	116,00€	121,00€	129,00€	137,00€

AISI 304

Inclui tela de impermeabilização:
 ES103 tem uma tela de: 900x400
 ES104 tem uma tela de:1000x400
 ES105 tem uma tela de:1300x400

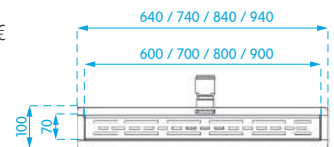

Calha de Pavimento Bubble

- Grelha e calha em inox
- Sifão de descarga orientável Ø40
- Caudal 36 lts/min
- Pés reguláveis em altura
- Inclui cesto para retenção de cabelos
- Aplicação *In-tile*

Medida	600	700	800
Referência	ES112	ES113	ES114
Preço	112,00€	121,00€	129,00€

AISI 304

Inclui tela de impermeabilização:
 ES112 tem uma tela de: 900x400
 ES113 tem uma tela de:1000x400
 ES114 tem uma tela de:1300x400

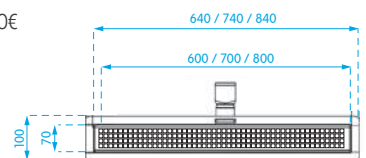

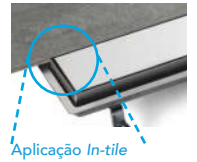

Aplicação In-tile

Calha de Pavimento Slim

- Grelha, calha e sifão em inox
- Sifão de descarga Ø40
- Caudal 36 lts/min
- Inclui cesto para retenção de cabelos
- Aplicação In-tile



Inclui tela de impermeabilização:
 ES106 tem uma tela de: 900x400
 ES107 tem uma tela de: 1000x400
 ES108 tem uma tela de: 1300x400

AISI 304

Medida	600	700	800	900
Referência	ES106	ES107	ES108	ES147
Preço	105,00€	113,00€	122,00€	118,00€

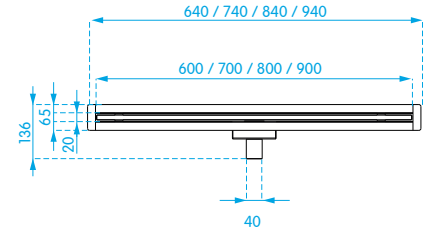

DUCHE DE PAVIMENTO 02 E IMPERMEABILIZAÇÃO

Calha de Duche para parede Reverse

- Grelha, calha e sifão em inox
- Sifão de descarga Ø40
- Caudal 36 lts/min
- Pés reguláveis em altura
- Inclui cesto para retenção de cabelos
- Aplicação In-tile
- Grelha permite dois tipos de aplicação: standard (fig.A) ou revestida (fig.B)



Inclui tela de impermeabilização:
 ES109 tem uma tela de: 900x400
 ES110 tem uma tela de: 1000x400
 ES111 tem uma tela de: 1300x400

AISI 304

Medida	600	700	800
Referência	ES109	ES110	ES111
Preço	148,00€	158,00€	165,00€

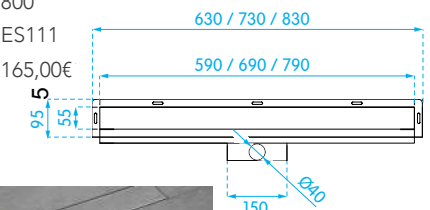

Fig. A



Fig. B

Calha de Pavimento Reverse

- Grelha e calha em inox
- Sifão de descarga orientável Ø40
- Aplicação In-tile
- Grelha permite dois tipos de aplicação: standard (fig.A) ou revestida (fig.B)



Medida	300
Referência	ES117
Preço	DSC

AISI 304

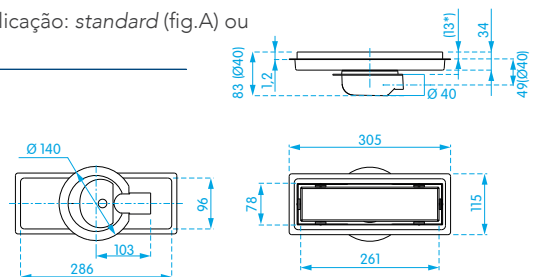

Fig. A



Fig. B



Ralo de Pavimento Grate

- Grelha e sifão em inox
- Sifão de descarga Ø40
- Caudal 36 lts/min
- Aplicação *In-tile*

Referência ES115
Preço 81,00€



Inclui tela de impermeabilização de 180x180

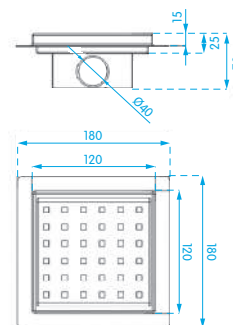

Ralo de Pavimento Cover

- Grelha e sifão em inox
- Grelha para revestir
- Sifão de descarga Ø40
- Caudal 36 lts/min
- Aplicação *In-tile*

Referência ES116
Preço 81,00€



Inclui tela de impermeabilização de 180x180

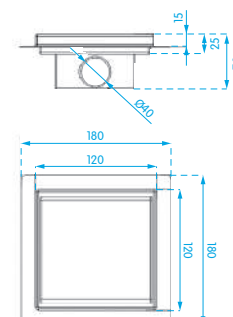

Ralo de Pavimento Flat

- Grelha em inox
- Sifão de descarga orientável Ø40
- Caudal 44 lts/min

Referência ES119
Preço 41,00€

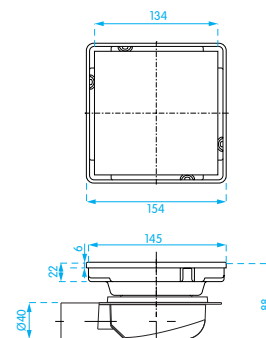

Ralo de Pavimento Cover

- Grelha para revestir, convertendo-se numa solução de drenagem oculta
- Sifão de descarga orientável Ø40
- Caudal 44 lts/min

Modelo	100x100	150x150
Referência	ES076	ES077
Preço	29,00€	39,00€

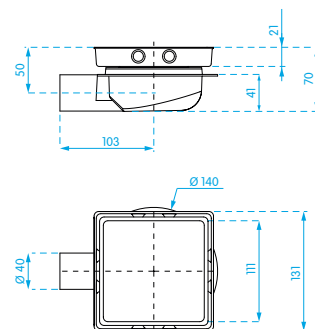



Aplicação Standard

Calha de Pavimento Reverse

- Grelha em inox
- Sifão de descarga orientável Ø40
- Caudal 44 lts/min
- Grelha permite dois tipos de aplicação: *standard* (fig.A) ou *revestida* (fig.B)



Referência ES118
Preço 50,00€

AISI 304

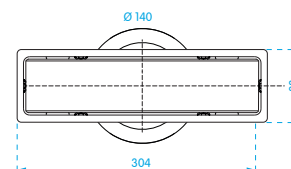
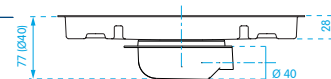

Fig. A

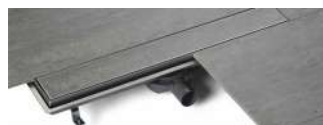

Fig. B

Calha de Pavimento Grate

- Calha de pavimento com grelha em inox
- Sifão de descarga orientável Ø40
- Caudal 44 lts/min



Referência ES074
Preço 58,00€

AISI 304

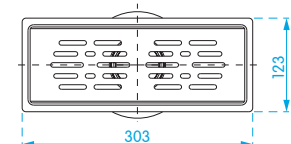
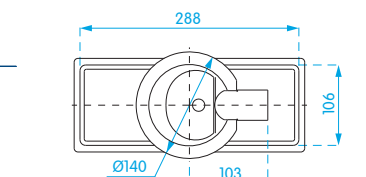

Calha de Pavimento Cover

- Grelha para revestir, convertendo-se numa solução de drenagem oculta
- Sifão de descarga orientável Ø40
- Caudal 44 lts/min



Referência ES075
Preço 49,00€

AISI 304

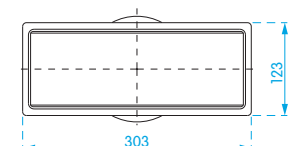
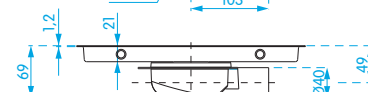
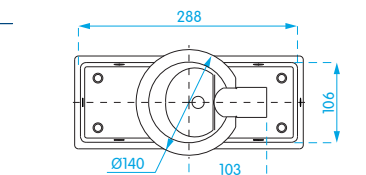

Ralo de Pavimento Grate

- Grelha em inox
- Sifão de descarga orientável Ø40
- Caudal 44 lts/min



Modelo 150x150

Referência ES078

Preço 44,00€

AISI 304

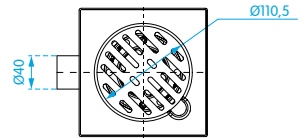
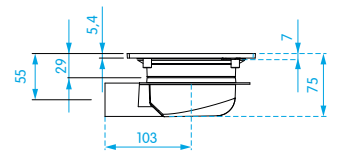
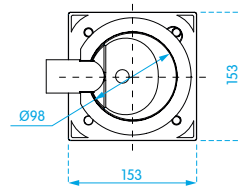

Ralo de Pavimento Grate Fix

- Grelha em inox com fixação
- Sifão de descarga orientável Ø40
- Caudal 44 lts/min



Modelo 150x150

Referência ES079

Preço 40,00€

AISI 304

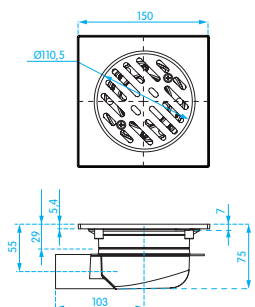

Ralo de Pavimento Bubble

- Grelha em inox
- Sifão de descarga orientável Ø40
- Caudal 44 lts/min



Modelo 150x150

Referência ES080

Preço 46,00€

AISI 304

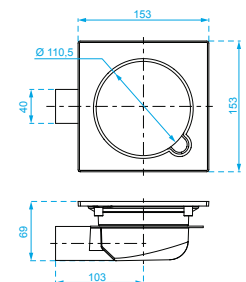

Ralo de Pavimento Clic-Clac

- Grelha em inox
- Sifão de descarga Ø40
- Caudal 44 lts/min



Modelo 150x150

Referência ES081

Preço 60,00€

AISI 304

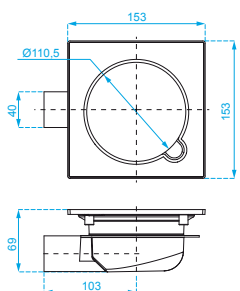
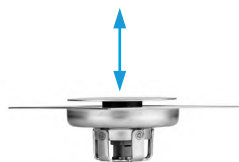

Ralo de Pavimento Fix

- Tampa em inox com fixação
- Sifão de descarga Ø40
- Caudal 44 lts/min



Modelo 150x150

Referência ES082

Preço 37,00€

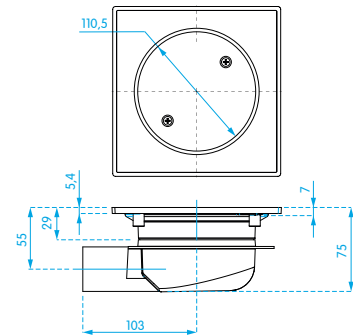

Ralo de Pavimento Square Fix

- Grelha e sifão em inox com fixação
- Sifão de descarga Ø40
- Caudal 44 lts/min



Referência ES120

Preço 21,00€

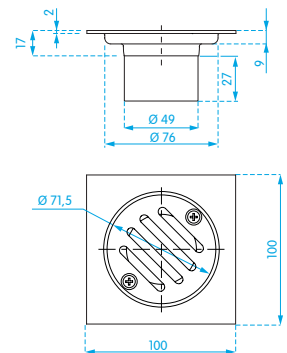

Ralo de Pavimento Square

- Grelha e sifão em inox
- Sifão de descarga Ø40
- Caudal 44 lts/min



Referência ES121

Preço 20,00€

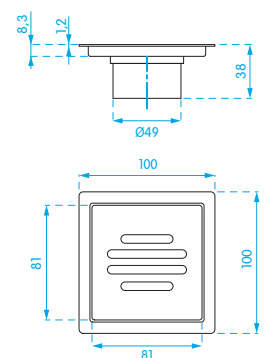

Sifão Inox Vertical

- Grelha e sifão em inox
- Sifão de descarga Ø40
- Caudal 44 lts/min

Modelo 100x100
Referência ES085
Preço 23,00€

AISI 304

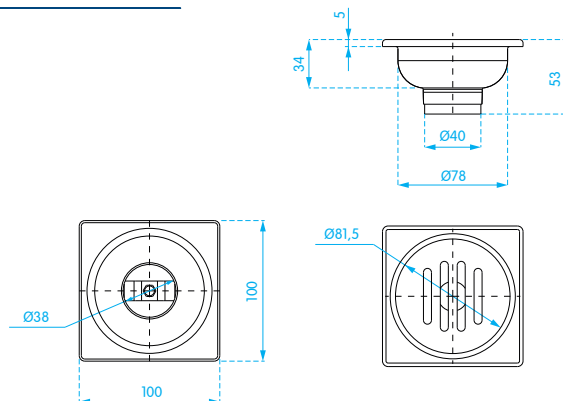

Sifão Inox Vertical

- Grelha e sifão em inox
- Sifão de descarga Ø40
- Caudal 44 lts/min

Modelo 150x150 200x200
Referência ES086 ES087
Preço 36,00€ 38,00€

AISI 304

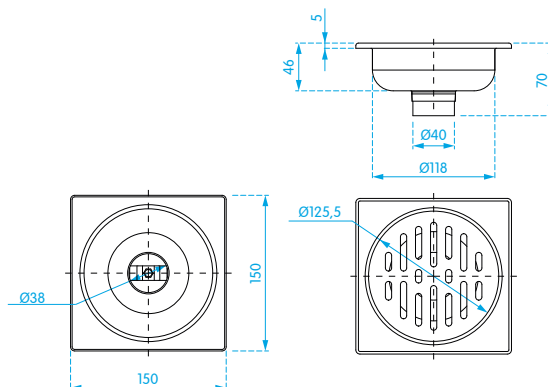

Ralo de Pavimento Duo

- Grelha em inox 100x100
- Sifão de descarga Ø40/50
- Caudal 44 lts/min

Modelo Saída Vertical Saída Horizontal
Referência ES083 ES084
Preço 9,00€ 19,00€

AISI 304

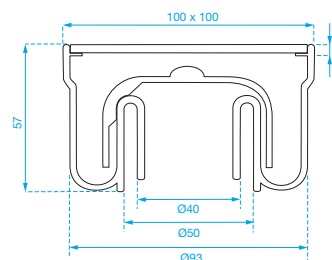



Ralo para Pavimento Vinílico

- Grelha e sifão em PVC branco (classe de resistência K3)

Modelo	Saída vertical:	Saída horizontal:
	<ul style="list-style-type: none"> • sifão descarga Ø50/63 • caudal: 1,3 lts/s (Ø50) • caudal: 1,4 lts/s (Ø63) 	<ul style="list-style-type: none"> • sifão descarga Ø40/50 • caudal: 0,8 lts/s
Referência	EES254	EES255
Preço	102,00€	102,00€

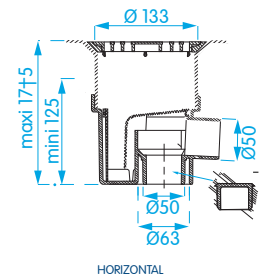
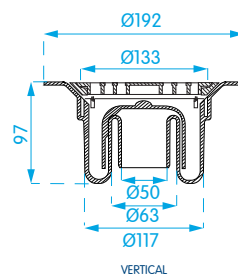

03



LOIÇA SANITÁRIA



LOIÇA SANITÁRIA

INOX



Lavatórios
pág. 58



Lava-mãos
pág. 64



Bebedouros
pág. 65



Sanitas
pág. 66



Sanitas Turcas
pág. 68



Urinóis
pág. 70



Alta-segurança
pág. 73



Mobilidade reduzida
/ hospitalar
pág. 76

MOBILIDADE REDUZIDA



Evolution
pág. 79



UP
pág. 82



Benefit 70
pág. 83



Benefit
pág. 84



Duche
pág. 89

SÉNIOR



Evolution H=470
pág. 91

INFANTIL



Sanitas 3-7 anos
pág. 94



Sanitas 7-11 anos
pág. 95



Lavatórios
pág. 96



Pias hospitalares
pág. 101



Sanita Turca
pág. 99



Separadores de
urinol
pág. 99



Urinóis
pág. 98

PEÇAS ESPECIAIS CERÂMICA



Eve
pág. 106



BTW Bella
pág. 106



Up
pág. 105



Rimless Eurovit
pág. 104



Rimless Amber
pág. 104

RESIDENCIAL



Bases de duche -
Acrílico
pág. 111



Lavatórios
pág. 109



Sanita / Bidé
pág. 108

Lavatório Semiesférico Sobre-Tampo



- Aplicação: encastrar sobre-tampo
- Aço inoxidável AISI 304 bacteriostático
- Espessura do aço inoxidável: 1 mm
- Peça única sem soldadura
- Superfície lisa e anti-cortes

Medida	Furo Ladrão	Acabamento	Referência	Preço
Ø300	sem	brilho	ELS426	65,00€
	com	satinado	ELS413	77,00€
Ø350	sem	brilho	ELS427	83,00€
	com	satinado	ELS411	97,00€
Ø400	sem	brilho	ELS428	91,00€
	com	satinado	ELS410	108,00€
Ø400	sem	brilho	ELS424	87,00€
	com	satinado	ELS415	100,00€
Ø400	sem	brilho	ELS425	93,00€
	com	satinado	ELS416	111,00€

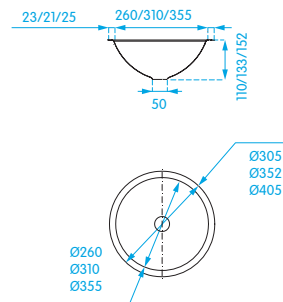

! IMPORTANTE

Modelos com furo ladrão devem ser instalados com a ligação universal EES021 Preço: 18,00€



AISI 304

Lavatório Semiesférico Sub-Tampo



- Aplicação: encastrar sub-tampo
- Aço inoxidável AISI 304 bacteriostático
- Espessura do aço inoxidável: 1 mm
- Peça única sem soldadura
- Superfície lisa e anti-cortes

Medida	Overflow	Acabamento	Referência	Preço
Ø300	sem	brilho	ELS432	67,00€
	com	satinado	ELS420	77,00€
Ø350	sem	brilho	ELS433	84,00€
	com	satinado	ELS421	98,00€
Ø400	sem	brilho	ELS434	93,00€
	com	satinado	ELS422	108,00€
Ø400	sem	brilho	ELS430	89,00€
	com	satinado	ELS418	103,00€
Ø400	sem	brilho	ELS431	93,00€
	com	satinado	ELS419	111,00€

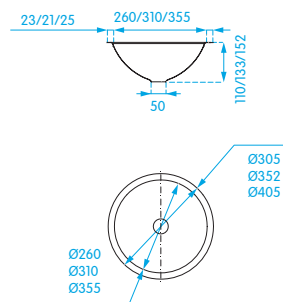

AISI 304

Lavatório Cubic



- Aplicação: encastrar sobre-tampo
- Aço inoxidável AISI 304 bacteriostático
- Espessura do aço inoxidável: 1 mm
- Peça única sem soldadura
- Superfície lisa e anti-cortes
- Acabamento: satinado
- Fornecido com válvula de descarga e sifão
- Sem furo ladrão

Medida	400x400	500x500
Referência	ELS349	ELS350
Preço	172,00€	202,00€

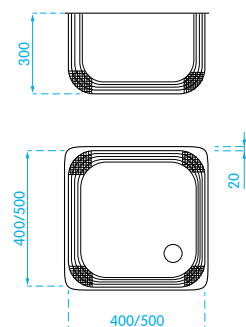

AISI 304

Lavatório Cone



- Aplicação: pousar
- Aço inoxidável AISI 304 bacteriostático
- Espessura do aço inoxidável: 1,2 mm
- Peça única sem soldadura
- Superfície lisa e anti-cortes
- Acabamento: satinado
- Fornecido com válvula de descarga

Referência ELS066

Preço 194,00€

AISI
304



Design mais agradável: lavatório de parede dupla com furo ladrão integrado

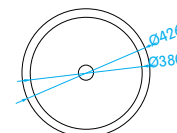
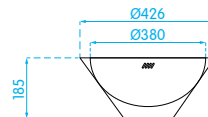

Lavatório Box



- Aplicação: pousar ou mural
- Aço inoxidável AISI 304 bacteriostático
- Espessura do aço inoxidável: 1,2 mm
- Superfície lisa e anti-cortes
- Acabamento: satinado
- Sem furo ladrão
- Com furação para torneira
- Fornecido com válvula de descarga

Referência ELS064

Preço 419,00€

AISI
304

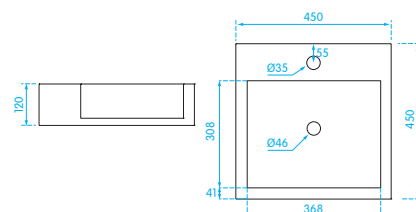

Lavatório Box XL



- Aplicação: pousar ou mural
- Aço inoxidável AISI 304 bacteriostático
- Espessura do aço inoxidável: 1,2 mm
- Superfície lisa e anti-cortes
- Acabamento: satinado
- Sem furo ladrão
- Com furação para torneira
- Fornecido com válvula de descarga

Referência ELS151

Preço 548,00€

AISI
304

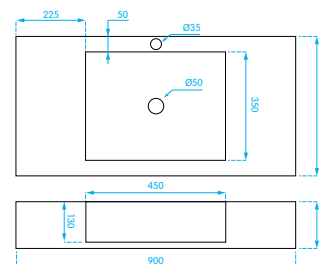



Lavatório Arkos

- Aplicação: mural
- Aço inoxidável AISI 304 bacteriostático
- Espessura do aço inoxidável: 1,2 mm
- Superfície lisa e anti-cortes
- Acabamento: satinado
- Com furo ladrão
- Com furação para torneiras
- Fornecido com válvula de descarga e sifão

Referência ELS065

Preço 431,00€

AISI
304



Design mais agradável: lavatório de parede dupla com furo ladrão integrado

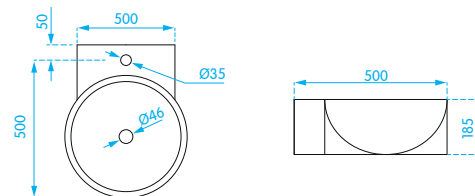

Lavatório Step

- Aplicação: mural
- Aço inoxidável AISI 304 bacteriostático
- Espessura do aço inoxidável: 1,2 mm
- Acabamento: satinado
- Com respaldo para evitar salpicos
- Sem furo ladrão
- Com furação para torneiras
- Fornecido com válvula de descarga

Referência ELS642

Preço 247,00€

AISI
304



Design mais agradável: lavatório de parede dupla com furo ladrão integrado

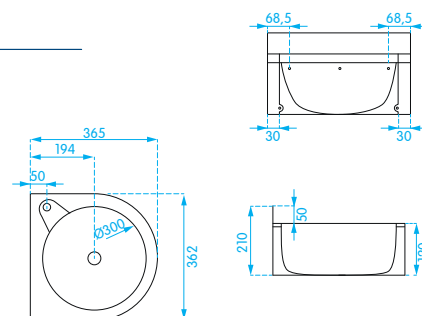

Lavatório Vela

- Aplicação: mural
- Aço inoxidável AISI 304 bacteriostático
- Espessura do aço inoxidável: 1,2 mm
- Superfície lisa
- Acabamento: satinado
- Com respaldo para evitar salpicos
- Com furo ladrão
- Com furação para torneiras
- Fornecido com válvula de descarga

Referência ELS063

Preço 428,00€

AISI
304



Design mais agradável: lavatório de parede dupla com furo ladrão integrado

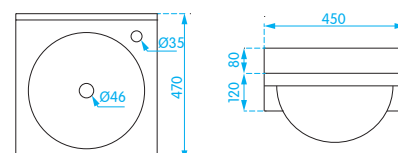

Lavatório Filo



- Aplicação: mural
- Aço inoxidável AISI 304
- Espessura do aço inoxidável: 1,2 mm
- Superfície lisa
- Acabamento: satinado
- Com respaldo para evitar salpicos
- Sem furo ladrão
- Fornecido com fixações
- Fornecido com válvula de descarga

Referência ELS641

Preço 189,00€

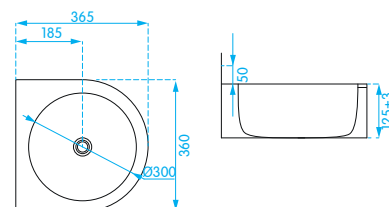

Lavatório Shell



- Aplicação: mural
- Aço inoxidável AISI 304 bacteriostático
- Espessura do aço inoxidável: 1,2 mm
- Superfície lisa e anti-cortes
- Acabamento: satinado
- Com furo ladrão
- Fornecido com fixações

Referência ELS057

Preço 578,00€

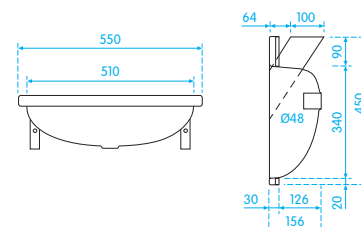

! IMPORTANTE

Modelos com furo ladrão devem ser instalados com a ligação universal EES021 Preço: 18,00€



Lavatório Corner



- Aplicação: mural
- Aço inoxidável AISI 304 bacteriostático
- Espessura do aço inoxidável: 1,2 mm
- Superfície lisa e anti-cortes
- Acabamento: brilho
- Sem furo ladrão
- Fornecido com fixações

Referência ELS058

Preço 170,00€

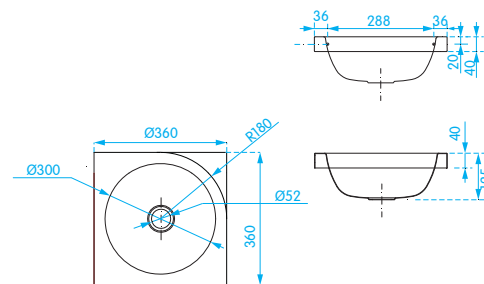



Lavatório Compacto Unax

- Aplicação: pavimento
- Aço inoxidável AISI 304
- Espessura do aço inoxidável: 1,2 mm
- Superfície lisa e anti-cortes
- Acabamento: satinado
- Fornecido com válvula de descarga e sifão
- Com furação para torneira

Referência ELS076

Preço 780,00€

AISI
304



Design mais agradável: lavatório de parede dupla com furo ladrão integrado

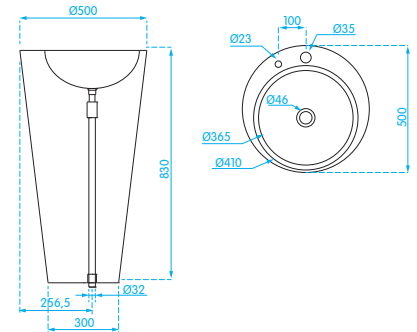

Lavatório Compacto Lux

- Aplicação: pavimento
- Aço inoxidável AISI 304 bacteriostático
- Espessura do aço inoxidável: 1,2 mm
- Superfície lisa e anti-cortes
- Acabamento: satinado
- Fornecido com válvula de descarga e sifão
- Com furação para torneira

Referência ELS403

Preço 683,00€

AISI
304



Design mais agradável: lavatório de parede dupla com furo ladrão integrado

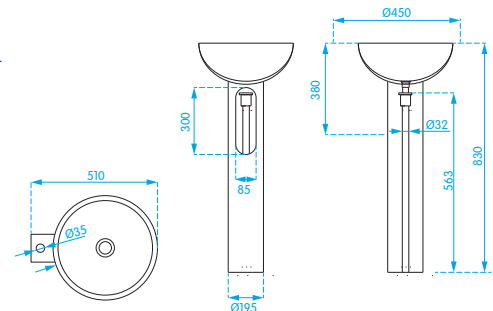

Espelho

- 100% Aço inoxidável AISI 304 bacteriostático
- Peça única sem soldadura
- Superfície lisa

Modelo 700x500

Referência ELS077

Preço 169,00€

AISI
304

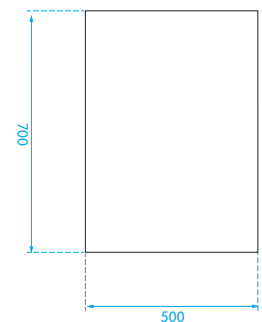

Lavatório Coletivo Max Canal

- Aplicação: mural
- Aço inoxidável AISI 304 bacteriostático
- Espessura do aço inoxidável: 1,2 mm
- Descarga Ø50
- Peça única sem soldadura
- Superfície lisa e anti-cortes
- Acabamento: satinado
- Sem furo ladrão
- Fornecido com fixações



Medida	Modelo	Referência	Preço
1200	2 torneiras	ELS209	782,00€
1500	3 torneiras	ELS210	826,00€
1800	4 torneiras	ELS211	924,00€
2100	4 torneiras	ELS394	998,00€
2400	5 torneiras	ELS212	1.208,00€



! IMPORTANTE

Versão standard: sem furação para torneiras e aplicação com torneiras de bancada.

Opcional: furação para torneiras ou perfil com menor largura para aplicação com torneiras de parede

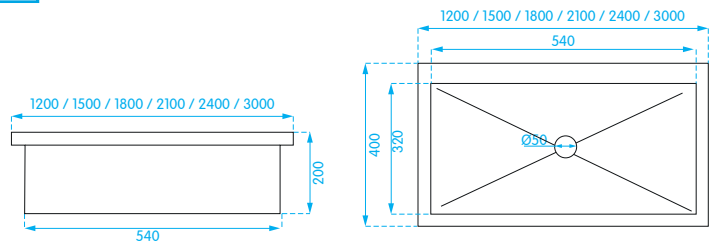

Lavatório Coletivo Max

- Aplicação: mural
- Aço inoxidável AISI 304 bacteriostático
- Espessura do aço inoxidável: 1,2 mm
- Cuba: Ø300
- Descarga Ø32
- Superfície lisa e anti-cortes
- Acabamento: satinado
- Com respaldo para evitar salpicos



Medida	Modelo	Referência	Preço
1200	2 cubas	ELS217	989,00€
1800	3 cubas	ELS218	1.087,00€
2400	4 cubas	ELS363	1.250,00€

! IMPORTANTE

Modelos com furo ladrão devem ser instalados com a ligação universal EES021 Preço: 18,00€



! IMPORTANTE

Versão standard: sem furação para torneiras e aplicação com torneiras de bancada.

Opcional: furação para torneiras ou perfil com menor largura para aplicação com torneiras de parede

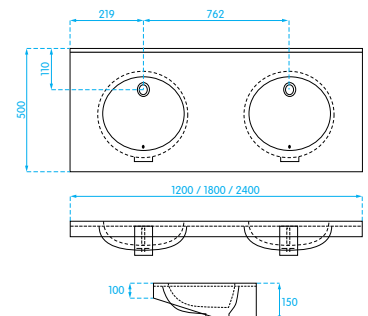



ELS357

Lava-Mãos Mural

- Aplicação: mural
- Acionamento: pulsador
- Água quente e fria (inclui pré-misturador)
- Aço inoxidável AISI 304 bacteriostático
- Espessura do aço inoxidável: 1mm
- Acabamento: satinado
- Fornecido com bica

Modelo	300x400	400x400	450x450
Referência	ELS357	ELS358	ELS359
Preço	351,00€	396,00€	415,00€

AISI
304

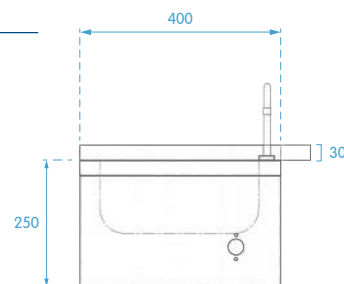
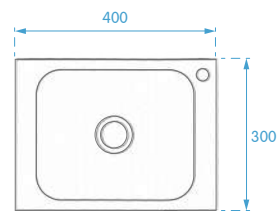

Lava-Mãos com pulsador

- Aplicação: pavimento
- Acionamento: pulsador
- Água quente e fria (inclui pré-misturador)
- Aço inoxidável AISI 304 bacteriostático
- Espessura do aço inoxidável: 1mm
- Acabamento: satinado
- Fornecido com bica

Referência	ELS360
Preço	483,00€

AISI
304

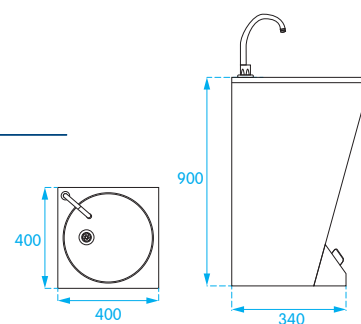

Lava-Mãos com pedal

- Aplicação: pavimento
- Acionamento: pedal
- Água quente e fria (inclui pré-misturador)
- Aço inoxidável AISI 304 bacteriostático
- Espessura do aço inoxidável: 1mm
- Acabamento: satinado
- Fornecido com bica

Referência	ELS361
Preço	446,00€

AISI
304

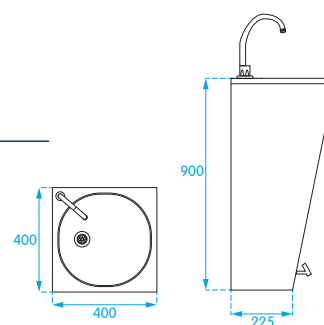

Lava-Mãos Completo

- Aplicação: pavimento
- Acionamento: pedal
- Água quente e fria (inclui pré-misturador)
- Aço inoxidável AISI 304 bacteriostático
- Espessura do aço inoxidável: 1mm
- Acabamento: satinado
- Fornecido com bica, papeleira e doseador de sabão

Referência	ELS362
Preço	656,00€

AISI
304

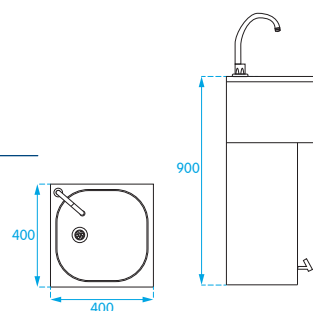



Bebedouro

- Aplicação: pavimento
- Aço inoxidável AISI 304 bacteriostático
- Superfície lisa e anti-cortes
- Proteção higiénica da saída da água

Referência ELS984

Preço 564,00€

AISI
304

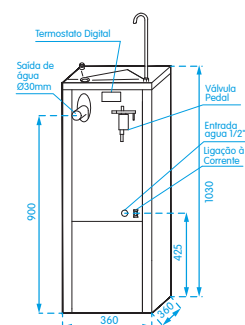

Bebedouro Infantil Mural

- Aplicação: mural
- Aço inoxidável AISI 304 bacteriostático
- Espessura do aço inoxidável: 1,2 mm
- Superfície lisa e anti-cortes
- Acabamento: brilho
- Proteção higiénica da saída da água
- Fornecido com torneira
- Em conformidade com a norma UNE 149101

Referência ELS985

Preço 615,00€

AISI
304



Ideal para centros escolares:
Permite adaptar a altura à idade dos alunos e regular o jacto de água;
Maior higiene: ao separar o pulsador da saída de água

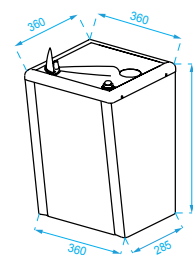

Bebedouro Mural

- Aplicação: mural
- Aço inoxidável AISI 304 bacteriostático
- Espessura do aço inoxidável: 1,2 mm
- Superfície lisa
- Acabamento: brilho
- Fornecido com torneira
- Fornecido com fixações
- Em conformidade com a norma UNE 149101

Referência ELS105

Preço 410,00€

AISI
304

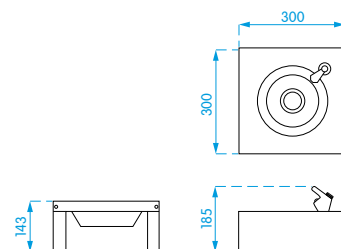



Sanita Compacta BTW Unax

- Aplicação: pavimento
- Sanita com tanque 3/6 lts
- Aço inoxidável AISI 304 bacteriostático
- Espessura do aço inoxidável: 1,2 mm
- Peça única sem soldadura
- Interior com bordos arredondados
- Acabamento: satinado
- Fundo fechado
- Entrada de água inferior
- Fornecido com mecanismo dupla descarga e fixações

Modelo	descarga chão	descarga parede
--------	---------------	-----------------

Referência	ELS078	ELS648
------------	--------	--------

Preço	1.208,00€	1.208,00€
-------	-----------	-----------

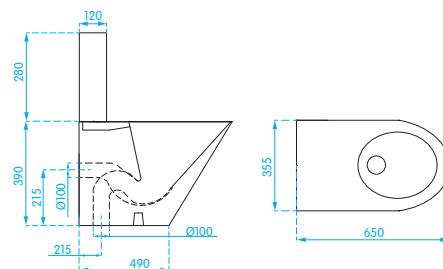

Tempo para Sanita Unax

- Material: contraplacado marítimo
- Acabamento: branco
- Fixações em plástico ajustáveis

Modelo	Branco	Preto
--------	--------	-------

Referência	ELS205	ELS568
------------	--------	--------

Preço	47,00€	103,00€
-------	--------	---------

Sanita BTW Unax

- Aplicação: pavimento
- Aço inoxidável AISI 304 bacteriostático
- Espessura do aço inoxidável: 1,2 mm
- Peça única sem soldadura
- Interior com bordos arredondados
- Acabamento: satinado
- Fundo fechado
- Fornecido com fixações

Modelo	descarga chão	descarga parede
--------	---------------	-----------------

Referência	ELS079	ELS991
------------	--------	--------

Preço	945,00€	945,00€
-------	---------	---------

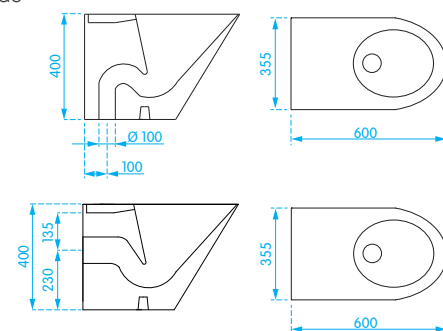

! IMPORTANTE

Sistemas de descarga:
ver pág. 16, 32, 145 e 146

Tempo para Sanita Unax

- Material: contraplacado marítimo
- Acabamento: branco
- Fixações em plástico ajustáveis

Modelo	Branco	Preto
--------	--------	-------

Referência	ELS205	ELS568
------------	--------	--------

Preço	47,00€	103,00€
-------	--------	---------

Sanita Suspensa Unax



- Aplicação: suspensa
- Aço inoxidável AISI 304 bacteriostático
- Espessura do aço inoxidável: 1,2 mm
- Peça única sem soldadura
- Interior com bordos redondos
- Acabamento: satinado
- Fundo fechado

Referência ELS083

Preço 924,00€



! IMPORTANTE

Sistemas sanitários
ver pág.17

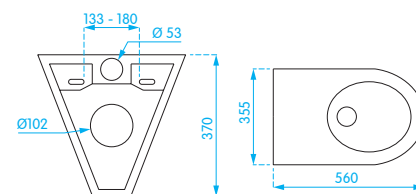

Tampo para Sanita Unax

- Material: contraplacado marítimo
- Acabamento: branco
- Fixações em plástico ajustáveis

Modelo	Branco	Preto
Referência	ELS205	ELS568
Preço	47,00€	103,00€

Bidé BTW Unax



- Aplicação: pavimento
- Aço inoxidável AISI 304 bacteriostático
- Espessura do aço inoxidável: 1,2 mm
- Peça única sem soldadura
- Interior com bordos redondos
- Acabamento: satinado
- Fundo fechado

Referência ELS080

Preço 546,00€

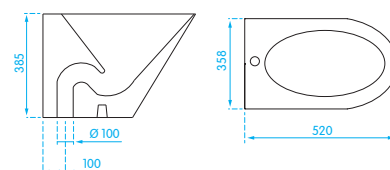

Sanita Turca



- Aplicação: encastrar
- Aço inoxidável AISI 304 bacteriostático
- Espessura do aço inoxidável: 1,2 mm
- Descarga Ø100
- Peça única sem soldadura
- Interior com bordos arredondados
- Acabamento: satinado

Referência ELS089

Preço 499,00€

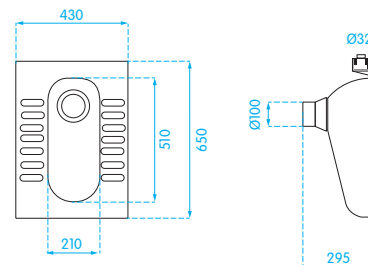

Sanita Turca com Base de Duche



- Aplicação: encastrar
- Aço inoxidável AISI 304 bacteriostático
- Espessura do aço inoxidável: 1,2 mm
- Interior com bordos arredondados
- Acabamento: satinado
- Difusor em inox
- Descarga Ø100

Referência ELS944

Preço 662,00€

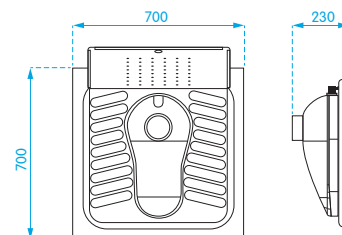

Base de Duche



- Aplicação: encastrar
- Aço inoxidável AISI 304 bacteriostático
- Espessura do aço inoxidável: 1,2 mm
- Peça única sem soldadura
- Superfície anti-derrapante
- Acabamento: satinado

Modelo 700x700x65 800x800x65 900x900x65

Referência ELS101 ELS087 ELS088

Preço 441,00€ 483,00€ 515,00€

! IMPORTANTE

Versão pousar disponível sob consulta



Válvula para Base de Duche

Referência EES131

Preço 23,00€

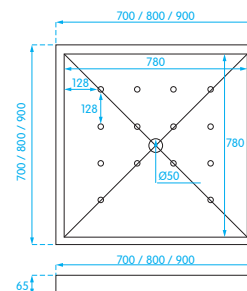





Urinol Mind

- Aplicação: suspenso
- Alimentação posterior
- Aço inoxidável AISI 304 bacteriostático
- Espessura do aço inoxidável: 1,2 mm
- Superfície lisa e anti-cortes
- Fundo fechado
- Acabamento: satinado
- Fornecido com válvula de descarga

Referência ELS640

Preço 546,00€

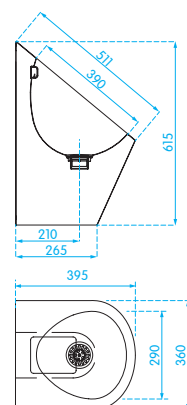

Urinol Round

- Aplicação: suspenso
- Alimentação posterior
- Aço inoxidável AISI 304 bacteriostático
- Espessura do aço inoxidável: 1,2 mm
- Superfície lisa e anti-cortes
- Fundo fechado
- Acabamento: satinado
- Fornecido com válvula de descarga

Referência ELS085

Preço 609,00€

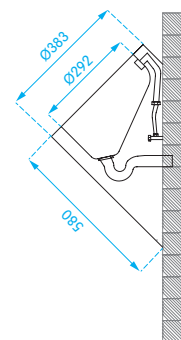

Urinol Tonic

- Aplicação: suspenso
- Alimentação superior
- Aço inoxidável AISI 304 bacteriostático
- Espessura do aço inoxidável: 1,2 mm
- Superfície lisa e anti-cortes
- Fundo fechado
- Acabamento: satinado
- Fornecido com válvula de descarga

Referência ELS084

Preço 499,00€

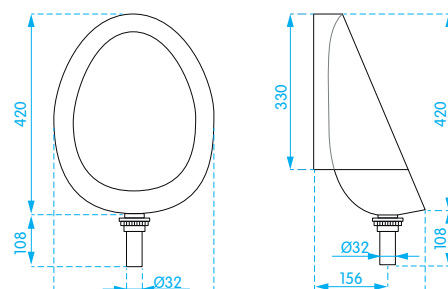



Urinol Coletivo

- Aplicação: suspenso
- Alimentação superior
- Aço inoxidável AISI 304 bacteriostático
- Espessura do aço inoxidável: 1,2 mm
- Superfície lisa e anti-cortes
- Acabamento: satinado
- Fornecido com fixações (esquadros)

⚠ IMPORTANTE

Versão standard: 1 ponto de entrada e 1 ponto de descarga central
Opcional: pontos de entrada e de descarga de água adicionais e possibilidade de incluir separadores

Modelo	600x1200x230	600x1800x230	600x2000x230	600x2400x230
Referência	ELS374	ELS385	ELS386	ELS387
Preço	893,00€	998,00€	1.103,00€	1.208,00€

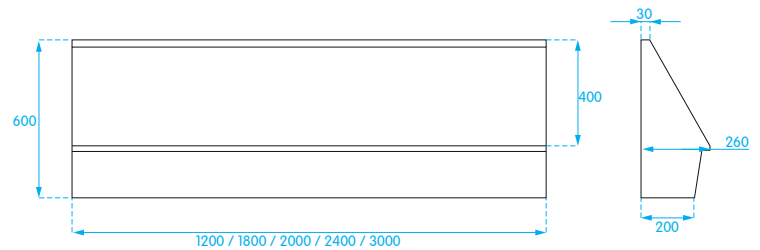

Separador de Urinol

- Aplicação: mural
- Aço inoxidável AISI 304 bacteriostático
- Espessura do aço inoxidável: 1,2 mm
- Superfície lisa e anti-cortes
- Acabamento: satinado
- Fornecido com fixações

Referência ELS086

Preço 425,00€

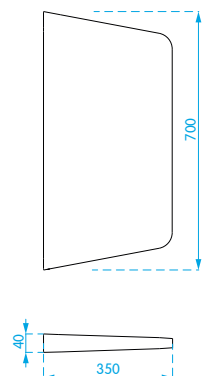



ALTA SEGURANÇA

Esta linha de sanitários em inox destina-se a espaços onde o grau de exigência de produtos anti-vandalismo é elevado, nomeadamente em prisões e espaços públicos como estádios, aeroportos ou áreas de serviço.

Lavatório



- Aplicação: mural para montagem em galeria técnica
- Aço inoxidável AISI 304 bacteriostático
- Espessura do aço inoxidável: 1,2 mm
- Peça única sem soldadura
- Superfície lisa e anti-cortes
- Acabamento: satinado
- Interior rígido com espuma em poliuretano expandido
- Fundo fechado (sifão oculto)
- Inclui pernos de fixação em galeria técnica

Referência ELS225

Preço 513,00€

AISI
304

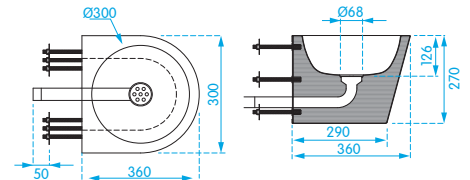

Lavatório de Canto



- Aplicação: mural para montagem em galeria técnica
- Aço inoxidável AISI 304 bacteriostático
- Espessura do aço inoxidável: 1,2 mm
- Peça única sem soldadura
- Superfície lisa e anti-cortes
- Acabamento: satinado
- Interior rígido com espuma em poliuretano expandido
- Fundo fechado (sifão oculto)
- Inclui pernos de fixação em galeria técnica

Modelo Direita Esquerda

Referência ELS226 ELS227

Preço 529,00€ 529,00€

AISI
304

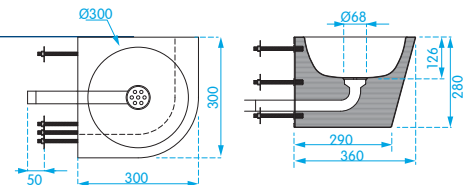

Sanita BTW



- Aplicação: pavimento
- Aço inoxidável AISI 304 bacteriostático
- Espessura do aço inoxidável: 1,2 mm
- Peça única sem soldadura
- Superfície lisa e anti-cortes
- Acabamento: satinado
- Interior rígido com espuma em poliuretano expandido
- Fundo fechado
- Inclui pernos de fixação em galeria técnica

Referência ELS203

Preço 998,00€

AISI
304

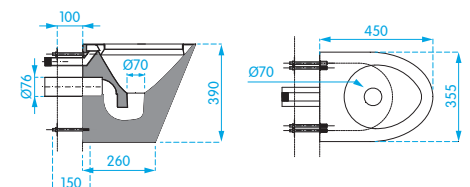

Tampo de Sanita

- Material: Contraplacado Marítimo
- Cor: cinza

Referência ELS204

Preço 63,00€

AISI
304



Base de Duche

- Aplicação: posar
- Aço inoxidável AISI 304 bacteriostático
- Espessura do aço inoxidável: 1,2 mm
- Pendente interior
- Peça única sem soldadura
- Superfície anti-derrapante
- Acabamento: satinado
- Fornecido com válvula de descarga anti-vandalismo

Referência ELS202

Preço 473,00€

AISI
304

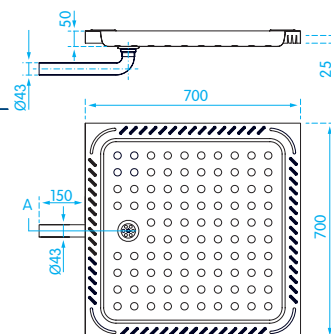

Urinol

- Aplicação: mural para montagem em galeria técnica
- Aço inoxidável AISI 304 bacteriostático
- Espessura do aço inoxidável: 1,2 mm
- Peça única sem soldadura
- Superfície lisa e anti-cortes
- Acabamento: satinado
- Interior rígido com espuma em poliuretano expandido
- Fundo fechado
- Inclui pernos de fixação em galeria técnica

Referência ELS199

Preço 627,00€

AISI
304

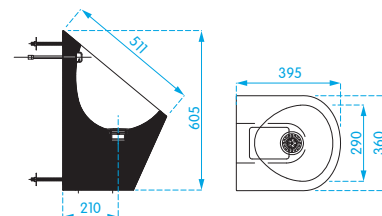

Espelho

- 100% Aço inoxidável AISI 304 bacteriostático
- Acabamento: brilho
- Espessura: 1,2 mm
- Peça única sem soldadura
- Superfície lisa

Modelo 700x500

Referência ELS077

Preço 169,00€

AISI
304

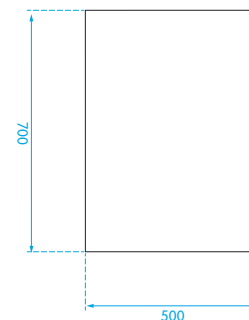





Altura 450 mm

IMPORTANTE

Sistemas de descarga:
ver pág. 16, 32, 145 e 146

Sanita BTW PMR

- Aplicação: pavimento
- Aço inoxidável AISI 304 bacteriostático
- Acabamento: satinado
- Espessura do aço inoxidável: 1,2 mm
- Peça única sem soldadura
- Superfície lisa e anti-cortes
- Interior rígido com espuma em poliuretano expandido
- Fundo fechado

Referência ELS942

Preço 1.108,00€

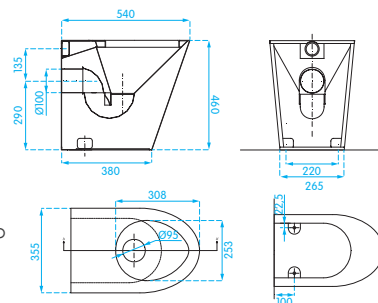

Tampo para Sanita PMR

- Material: contraplacado marítimo
- Acabamento: branco
- Fixações em plástico ajustável

Referência ELS943

Preço 63,00€



Lavatório Ergonómico PMR

- Aplicação: mural
- Aço inoxidável AISI 304 bacteriostático
- Acabamento: satinado
- Espessura do aço inoxidável: 1,2 mm
- Peça única sem soldadura
- Superfície lisa e anti-cortes

Referência ELS560

Preço 563,00€

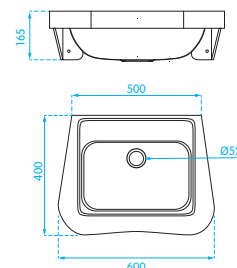

Lavatório Cirúrgico

- Aplicação: mural
- Aço inoxidável AISI 304 bacteriostático
- Acabamento: satinado
- Espessura do aço inoxidável: 1,2 mm
- Peça única sem soldadura
- Superfície lisa e anti-cortes
- Descarga: Ø50
- Fornecido com fixações (esquadros)

Modelo 1000x715x500 1500x715x500

Referência ELS354 ELS653

Preço 1.155,00€ 1.628,00€

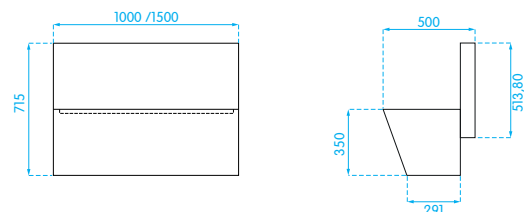

IMPORTANTE

Opcional: furo para torneira de parede



Pia Hospitalar

- Aplicação: pavimento
- Aço inoxidável AISI 304 bacteriostático
- Acabamento: satinado
- Espessura do aço inoxidável: 1,2 mm
- Superfície lisa e anti-cortes
- Pés reguláveis em altura
- Descarga: Ø95
- Fornecido com grelha

Modelo	450x450x500	600x600x500	700x600x500	800x600x500
Referência	ELS351-4	ELS351	ELS391	ELS392
Preço	819,00€	851,00€	866,00€	884,00€

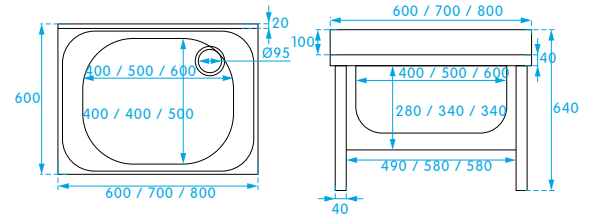

Pia Hospitalar Mural

- Aplicação: mural
- Aço inoxidável AISI 304 bacteriostático
- Acabamento: satinado
- Espessura do aço inoxidável: 1,2 mm
- Peça única sem soldadura
- Superfície lisa e anti-cortes
- Descarga: Ø95
- Altura do respaldo: 400mm
- Dimensões da cuba: 300x240x150
- Fundo fechado
- Fornecido com fixações (esquadros)
- Fornecido com grelha rebatível

Modelo	360x350x550
Referência	ELS352
Preço	620,00€

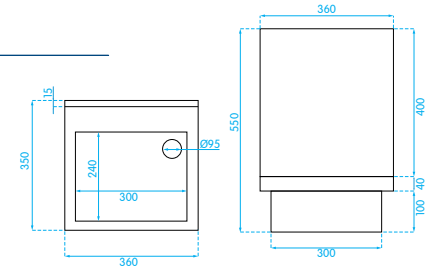

! IMPORTANTE

Opcional: furo para torneira de parede



Lava Pés

- Aplicação: pavimento com apoio na parede
- Aço inoxidável AISI 304 bacteriostático
- Acabamento: satinado
- Espessura do aço inoxidável: 1,2 mm
- Peça única sem soldadura
- Superfície lisa e anti-cortes
- Pés reguláveis em altura
- Descarga: Ø50

Referência	ELS355
Preço	805,00€

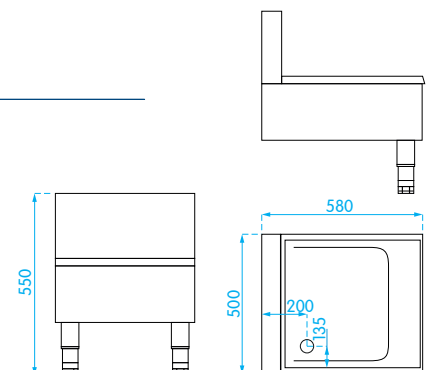

! IMPORTANTE

Opcional: furo para torneira no lava-pés



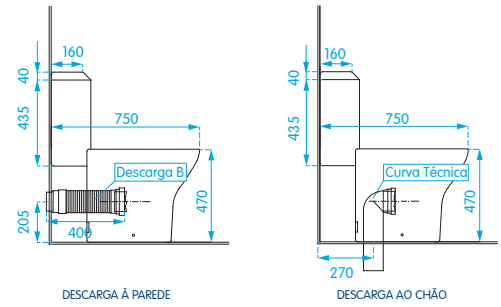

A profundidade da sanita de 75cm facilita a transferência de cadeira de rodas

Sanita Evolution

- Cerâmica com tratamento anti-bacteriano
- Descarga dual



Referência ELS364

Preço 342,00€

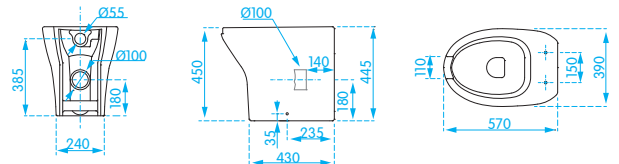

Tampo para Sanita Evolution

Modelo	Contraplacado marítimo	Contraplacado marítimo soft close
Referência	ELS298	ELS119
Preço	79,00€	108,00€



Tanque Evolution

- Entrada de água inferior
- Cerâmica com tratamento anti-bacteriano

Referência ELS365

Preço 257,00€



Mecanismo Evolution

- Inclui curva branca e mecanismo de dupla descarga

Referência ELS295

Preço 150,00€

Bidé Evolution

- Cerâmica com tratamento anti-bacteriano



Referência ELS366

Preço 286,00€

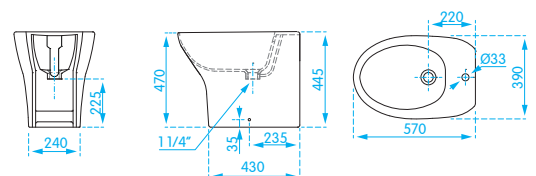



⚠ IMPORTANTE

Aplicação com suporte ELS368, ELS561, ELS56 ou mural

Lavatório ergonómico Evolution

- Cerâmica com tratamento anti-bacteriano

Referência ELS367

Preço 280,00€

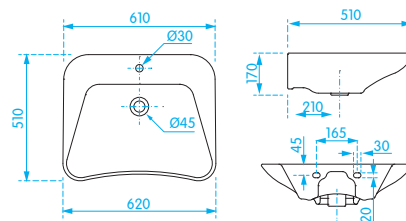

ELS368

Suporte com regulação pneumática para lavatório ergonómico Evolution

- Alumínio
- Acionamento pneumático
- 2 posições

Referência ELS368

Preço 347,00€



Suporte com regulação manual para lavatório ergonómico Evolution

- Alumínio
- Acionamento manual

Referência ELS561

Preço 277,00€



ELS561 e ELS562

Suporte fixo para lavatório ergonómico Evolution

- Alumínio

Referência ELS562

Preço 249,00€



Espelho reclinável Evolution

- Inclinação ajustável de 0° a 15°

Referência ELS356

Preço 259,00€



Protecção de segurança em caso de quebra





Sanita suspensa UP PMR

Referência ELS290
 Preço 230,00€

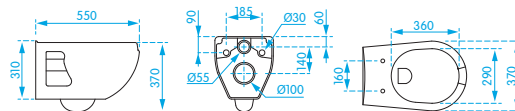

! IMPORTANTE

Sistemas sanitários ver pág.17



Tampo para sanita UP PMR

Modelo	MDF	Contraplacado marítimo	Contraplacado marítimo soft close
Referência	ELS291	ELS314	ELS315
Preço	70,00€	89,00€	124,00€



Sanita suspensa UP

Referência ELS373
 Preço 207,00€

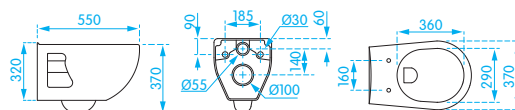

! IMPORTANTE

Sistemas sanitários ver pág.17



Tampo para sanita UP

Modelo	MDF	Contraplacado marítimo	Contraplacado marítimo soft close
Referência	ELS375	ELS377	ELS376
Preço	70,00€	89,00€	124,00€



Bidé suspenso UP

Referência ELS308
 Preço 207,00€



! IMPORTANTE

Sistemas sanitários ver pág.18 e 22

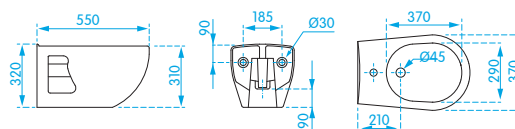



Sanita suspensa Rimless Benefit 70

Referência ELS622
 Preço 665,00€



 A profundidade da sanita de 70cm facilita a transferência de cadeira de rodas

Aro para sanita suspensa Benefit 70

Referência ELS623
 Preço 102,00€

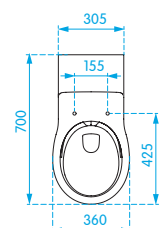

 **IMPORTANTE**
 Sistemas sanitários ver pág.17

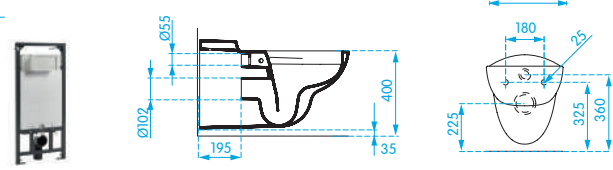

Encosto

Referência ELS624
 Preço 83,00€



Barra para encosto

Referência ELS625
 Preço 39,00€



Sanita compacta Benefit

- Entrada de água inferior

Referência ELS005
 Preço 683,00€

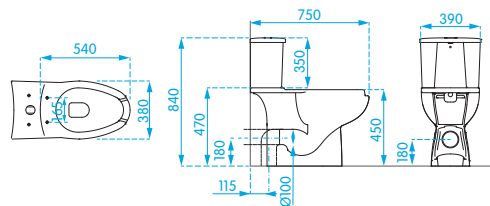

Mecanismo

Referência EE029
 Preço 43,00€

Tampo para sanita compacta Benefit

Modelo	MDF	Contraplacado marítimo	Contraplacado marítimo soft close
Referência	ELS129	ELS379	ELS128
Preço	70,00€	89,00€	124,00€



Sanita Benefit

Modelo	descarga chão	descarga parede
Referência	ELS001	ELS002
Preço	219,00€	219,00€

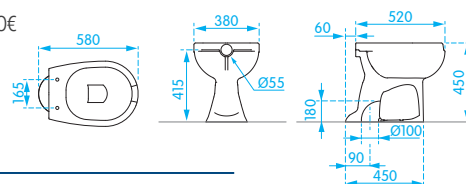

Tampo para sanita Benefit

Modelo	MDF	Contraplacado marítimo	Contraplacado marítimo soft close
Referência	ELS010	ELS378	ELS127
Preço	70,00€	89,00€	124,00€



IMPORTANTE

Sistemas de descarga:
 ver pág. 16, 32, 145 e 146



Bidê Benefit

Referência ELS158
 Preço 231,00€

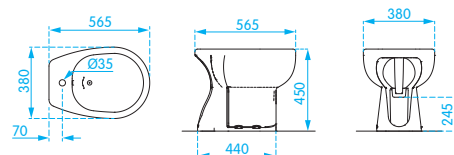

Lavatório Ergonómico Benefit Fix

- Aplicação: mural
- Fornecido com fixações

Referência ELS122
 Preço 165,00€

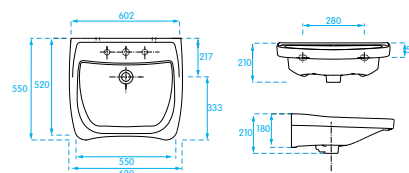



Lavatório ergonómico Benefit



Referência ELS015

Preço 231,00€

Kit descarga

Modelo Sifão interno Sifão externo

Referência ELS019 ELS020

Preço 79,00€ 79,00€

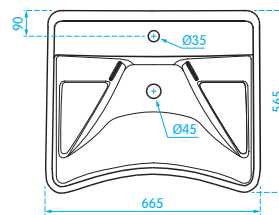

Aplicação com suporte ELS016, ELS017, ELS018 ou mural

Suporte com regulação pneumática para lavatório ergonómico Benefit



Modelo Aço Pintado Branco Aço Inox

Referência ELS016 ELS661

Preço 339,00€ 418,00€

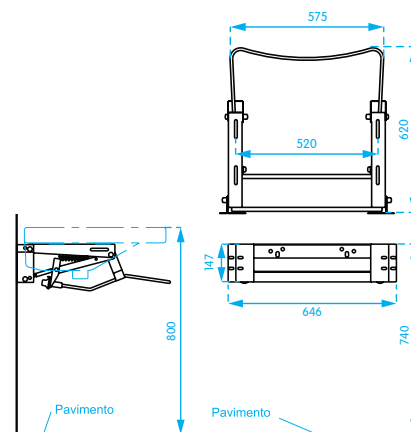

Suporte com regulação manual para lavatório ergonómico Benefit



Modelo Aço Pintado Branco Aço Inox

Referência ELS017 ELS947

Preço 131,00€ 212,00€

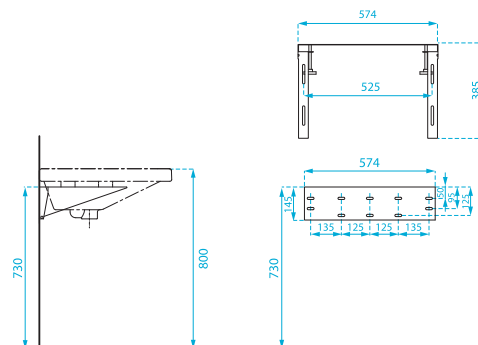

Suporte fixo para lavatório ergonómico Benefit



Modelo Aço Pintado Branco Aço Inox

Referência ELS018 ELS948

Preço 47,00€ 119,00€

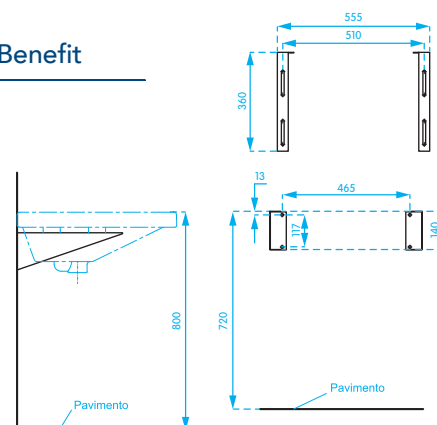

Estrutura para fixação de suporte de lavatório



Referência ELS292

Preço 131,00€



Para aplicação do lavatório em paredes ligeiras

IMPORTANTE

Compatível com suporte de lavatório ELS016, ELS017 e ELS018



Espelho reclinável Inox

- Perfil e suporte em inox satinado
- Inclinação ajustável de 0° a 15°

Modelo	700x500	800x600
Referência	ELS220	ELS297
Preço	272,00€	302,00€

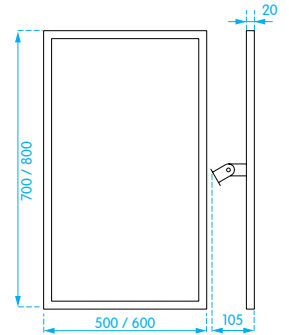

Protecção de segurança em caso de quebra do vidro



Espelho reclinável Nylon

- Perfil e suporte em aço revestido a nylon branco
- Inclinação ajustável de 0° a 15°

Referência	ELS626
Preço	189,00€

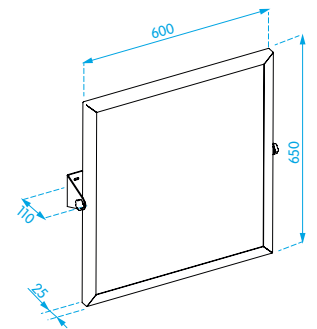

Protecção de segurança em caso de quebra do vidro

Espelho reclinável ABS

- Perfil em ABS branco e suporte em inox
- Inclinação ajustável entre 0° e 10°

Referência	ELS305
Preço	165,00€

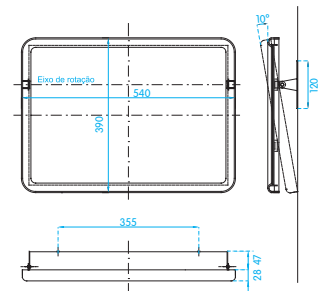

Protecção de segurança em caso de quebra do vidro

Divisórias com portas dobráveis ou abatíveis e com alturas diversas.

Bases de duche com superfície anti-derrapante e declive.





Base de duche Benefit

- Fibra de vidro/poliéster
- Declive 2%
- Aplicação: encastrar

Medida	800x800x30	900x900x30	800x1200x30
Referência	ELS036	ELS037	ELS197
Preço	168,00€	190,00€	242,00€

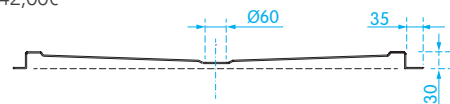

Válvula para base de duche Benefit

Referência	ELS038
Preço	16,00€



Divisória para base de duche Benefit

- Vidro acrílico
- Perfil branco
- Sistema de estanquidade no perfil

Medida	Altura	Referência	Preço
760x760	1100	ELS048	754,00€
	1850	ELS146	893,00€
860x860	1100	ELS049	767,00€
	1850	ELS147	935,00€

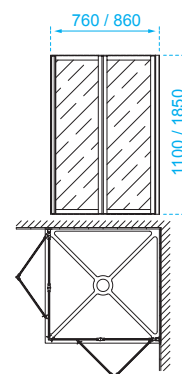

 A abertura articulável permite acessibilidade total e a meia altura é ideal para banho assistido



Varão Linear

- Ø25,5
- Material: aço inoxidável AISI 304

Modelo	Standard	Fixação oculta (c/ espelho)
Medida	1800	2300
Referência	ELS635	ELS634
Preço	69,00€	105,00€



Varão Canto

- Ø25,5
- Material: aço inox AISI 304
- Inclui espelhos

Modelo	Fixação oculta
Medida	800x800
Referência	ELS632
Preço	121,00€



Cortinas

- Material: tecido vinílico opaco
- Cor: branco
- Anti-bacteriano e anti-mofo
- Inclui argolas (12 unidades)

Medida	1830x1065	1780x1830
Referência	ELS636	ELS637
Preço	23,00€	26,00€





linha standard

linha sénior
+10cm

SÉNIOR

Esta coleção caracteriza-se por ter sanitários mais altos que os convencionais e mais ergonómicos, procurando facilitar a utilização diária de pessoas com maior dificuldade nos movimentos.

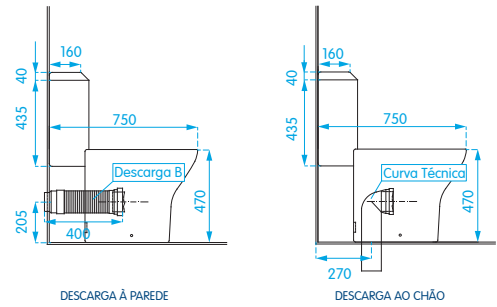

A profundidade da sanita de 75cm facilita a transferência de cadeira de rodas

Sanita Evolution

- Cerâmica com tratamento anti-bacteriano
- Descarga dual

Referência ELS293

Preço 320,00€

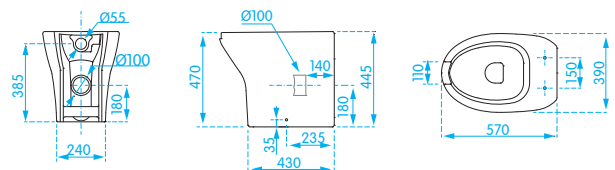

Tampo para Sanita Evolution

Modelo	Contraplacado marítimo	Contraplacado marítimo soft close
Referência	ELS299	ELS110
Preço	89,00€	124,00€

Tanque Evolution

- Entrada de água inferior
- Cerâmica com tratamento anti-bacteriano



Referência ELS365

Preço 257,00€



Mecanismo Evolution

- Inclui curva cromada e mecanismo de dupla descarga

Referência ELS295

Preço 150,00€

Bidé Evolution

- Cerâmica com tratamento anti-bacteriano

Referência ELS300

Preço 273,00€

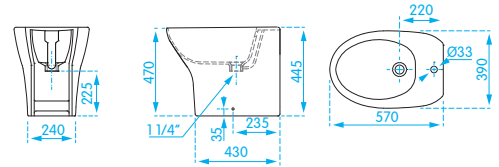

Lavatório Evolution

- Aplicação: bancada ou mural
- Cerâmica com tratamento anti-bacteriano
- Fornecido com fixações

Referência ELS367

Preço 280,00€

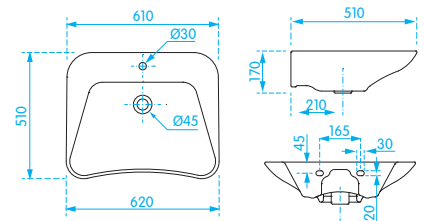

Aplicação bancada



Aplicação mural





Sanita Baby 3-7 anos

Referência	ELS570
Preço	121,00€

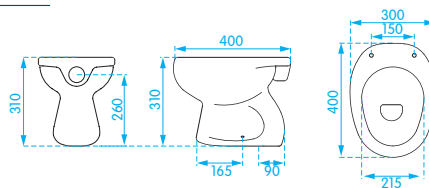

Tampo para sanita Baby 3-7 anos

Modelo	MDF Branco	MDF Cor*	MDF Branco Soft close	MDF Cor* Soft close
Referência	ELS576	ELS576..	ELS579	ELS579..
Preço	70,00€	119,00€	99,00€	154,00€

! IMPORTANTE

Sistemas de descarga: ver pág. 16, 32, 145 e 146

Aro para sanita

Modelo	Branco
Referência	ELS056
Preço	27,00€

Sanita BTW Baby Plus 3-7 anos

Referência	ELS638
Preço	271,00€

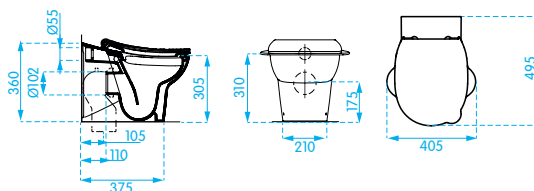

Tampo para sanita Baby Plus 3-7 anos

Modelo	Poliester Branco	PoliesterCor*
Referência	ELS577	ELS577..
Preço	119,00€	119,00€

💡 Sistema Rimless

! IMPORTANTE

Sistemas de descarga: ver pág. 16, 32, 145 e 146

Aro para sanita Baby Plus 3-7 anos

Modelo	Poliester Branco	PoliesterCor*
Referência	ELS941	ELS941..
Preço	111,00€	111,00€

Curva para sanita Baby Plus 3-7 anos

Referência	ELS627
Preço	32,00€

Tampos para sanitas Baby e Baby Plus

Cores disponíveis:



* Na referência do produto, substituir “..” pelo código da cor escolhida.

Sanita Suspensa Júnior 7-11 anos



Referência ELS639
 Preço 415,00€

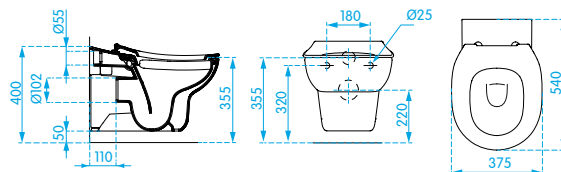

Tampo para sanita suspensa Júnior 3-7 anos

Modelo	Poliester Branco	PoliesterCor*
Referência	ELS577	ELS577..
Preço	119,00€	119,00€

Sistema Rimless

IMPORTANTE

Sistemas sanitários
 ver pág.17



Aro para sanita suspensa Júnior 3-7 anos

Modelo	Poliester Branco	PoliesterCor*
Referência	ELS941	ELS941..
Preço	111,00€	111,00€

Sanita BTW Júnior 7-11 anos



Referência ELS571
 Preço 354,00€

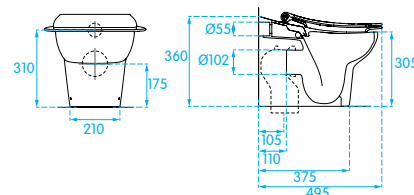

Tampo para sanita Junior 7-11 anos

Modelo	Poliester Branco	PoliesterCor*
Referência	ELS578	ELS578..
Preço	119,00€	119,00€

Sistema Rimless

IMPORTANTE

Sistemas de descarga:
 ver pág. 16, 32, 145 e 146

Aro para sanita Júnior 7-11 anos

Modelo	Poliester Branco	PoliesterCor*
Referência	ELS564	ELS564..
Preço	111,00€	111,00€

Curva para sanita Júnior 7-11 anos

Referência ELS627
 Preço 32,00€

Tampos para sanitas Júnior e Suspensa Júnior Cores disponíveis:



AM
 Amarelo



AZ
 Azul



VM
 Vermelho

* Na referência do produto, substituir ".." pelo código da cor escolhida.



Lavatório Baby

- Aplicação: mural

Medida	400x365
Referência	ELS573
Preço	81,00€

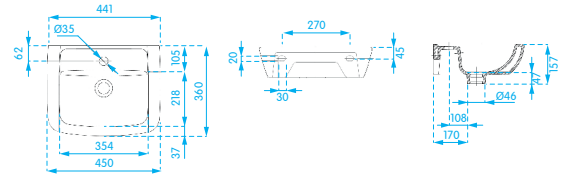

Lavatório Baby Plus

- Aplicação: mural

Referência	ELS675
Preço	152,00€

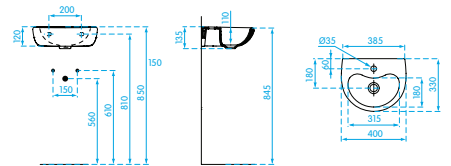

Suporte Mural

Referência	ELS676
Preço	9,00€



Bebedouro

- Aplicação: mural
- Com furação para torneira

Referência	ELS097
Preço	173,00€

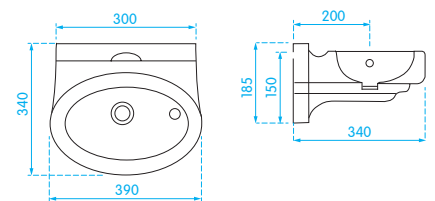



POUPE ÁGUA PARA AS GERAÇÕES FUTURAS!

Procurando uma maior funcionalidade e eficiência hídrica nos sanitários dos espaços públicos, lançámos um novo Urinol sem consumo de água, mediante o uso de um cartucho de nova geração sem selante líquido.



O novo cartucho Waterless apresenta uma nova tecnologia que permite uma melhor performance, comparativamente aos modelos clássicos:

- Inodoro e higiénico, sem odores e maus cheiros
- Económico, cartucho com longo ciclo de vida
- Poupança efectiva de água e energia
- Fácil manutenção



Urinol Waterless

Referência	ELS658
Preço	215,00€

Cartucho para Urinol Waterless

- Longo ciclo de vida (15.000 a 20.000 utilizações)
- Inclui válvula de retenção, evitando os odores e maus cheiros mesmo não sendo utilizado por um longo período de tempo
- Incorpora dispositivo ecológico que evita a formação de bactérias
- Fácil de retirar e substituir
- Manutenção/limpeza compatível com água e outros líquidos (consultar em www.erix.pt)

Referência	ELS986
Preço	41,00€

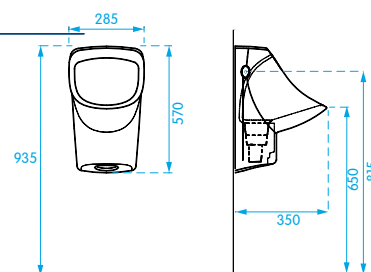

! IMPORTANTE

O cartucho Waterless dispensa a instalação de sifão (ligação direta)

Urinol Win

Modelo	entrada superior	entrada posterior
Referência	ELS659	ELS660
Preço	79,00€	79,00€



! IMPORTANTE

Deve ser instalado com o sifão posterior EES156



Preço: 26,00 €

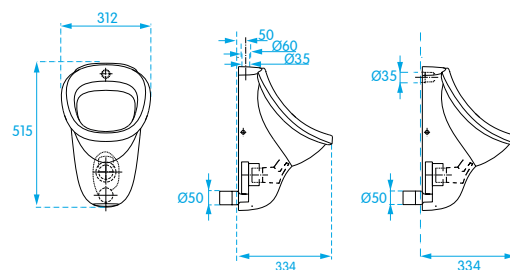

Separador de Urinol Vox



- Material: cerâmica
- Fixações incluídas

Referência ELS566

Preço 207,00€

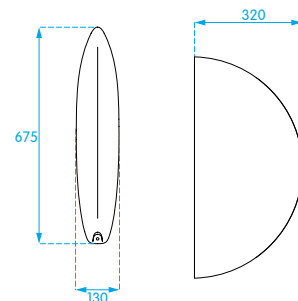

Separador de Urinol Frame



- Material: cerâmica
- Fixações incluídas

Referência ELS135

Preço 58,00€

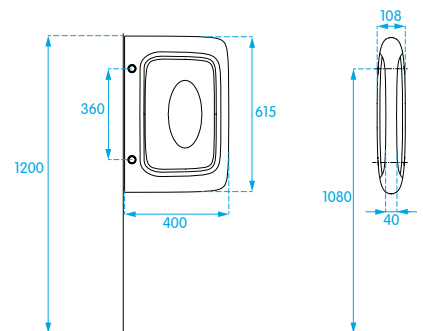

Sanita Turca



Referência ELS100

Preço 87,00€

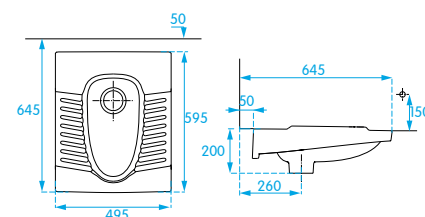





Pia Hospitalar

Referência ELS644
Preço 461,00€

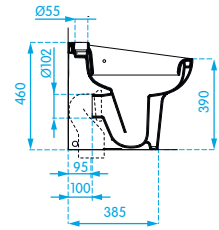

Grelha em Inox

Referência ELS647
Preço 129,00€

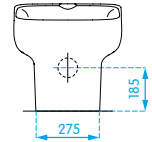
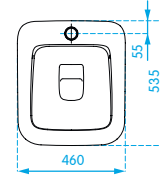

Kit de Fixação

Referência ELS645
Preço 11,00€

Pia Hospitalar

- Fornecido com fixações



Referência ELS317
Preço 217,00€

Grelha

- ABS

Referência ELS317GR
Preço 32,00€

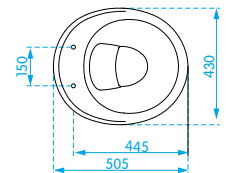
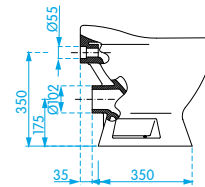
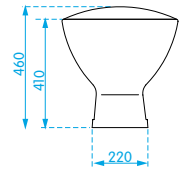

Pia Hospitalar

- Fornecido com grelha em inox



Referência ELS162
Preço 329,00€

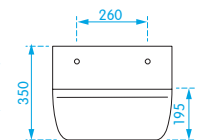
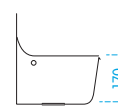
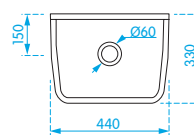

Suporte mural

Referência ELS123
Preço 71,00€

Pés

- Material: Inox AISI 304

Referência ELS650
Preço 124,00€



Sifão

Referência ELS182
Preço 46,00€

**IMPORTANTE**Sistemas sanitários
ver pág.17

Pia Hospitalar Suspensa

- Fornecido com grelha em ABS

Referência ELS795

Preço 119,00€

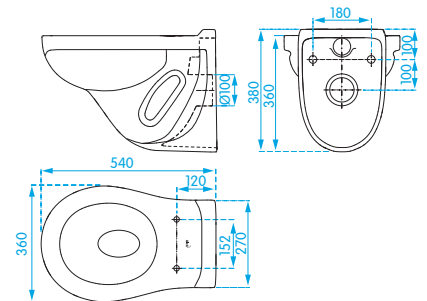

Lavatório Ergonómico

- Aplicação: mural

Referência ELS390

Preço 165,00€

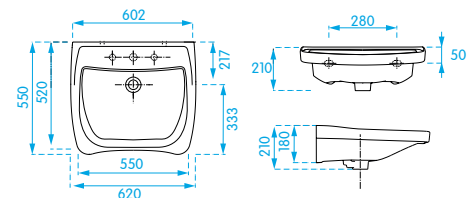

Pia Rectangular

- Aplicação: semi-encastar

Referência ELS584

Preço 128,00€

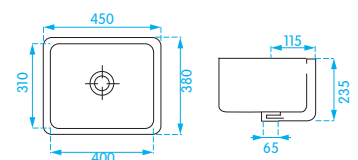



Todos os modelos de sanita são compatíveis com sistema de descarga dupla 3/4,5 lts, proporcionando uma poupança efetiva de água.

Sanita suspensa Rimless Amber

Referência ELS662

Preço 257,00€

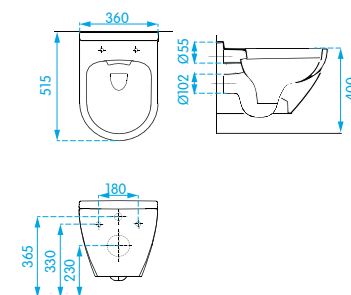

Tampo para sanita Rimless Amber

- Queda amortecida
- Material: Termodur
- Ferragens metálicas

Referência ELS663

Preço 89,00€



Sanita Rimless concebida sem os tradicionais rebordos de descarga onde normalmente se acumulam germes, bactérias e sujidade. Está equipada com uma guia que permite a perfeita distribuição da descarga e garante a adequada limpeza da sanita.

Sanita Suspensa Rimless Eurovit

Referência ELS664

Preço 184,00€

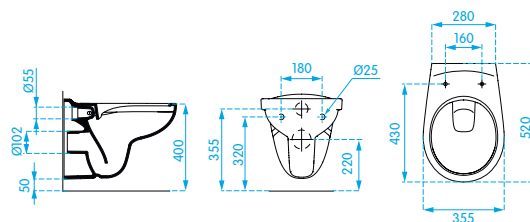

Tampo para sanita Eurovit

- Queda amortecida
- Material: Poliéster
- Ferragens metálicas

Referência ELS946

Preço 119,00€



Sanita Rimless concebida sem os tradicionais rebordos de descarga onde normalmente se acumulam germes, bactérias e sujidade. Está equipada com uma guia que permite a perfeita distribuição da descarga e garante a adequada limpeza da sanita.

Sanita suspensa UP

Referência ELS373

Preço 207,00€

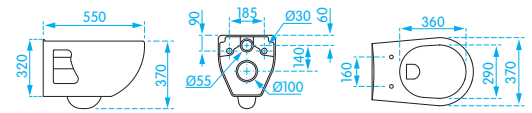

Tampo para sanita UP

- Ferragens metálicas

Modelo	MDF	Contraplacado marítimo	Contraplacado marítimo soft close
Referência	ELS375	ELS377	ELS376
Preço	70,00€	89,00€	124,00€



Bidé suspenso UP

Referência ELS308

Preço 207,00€

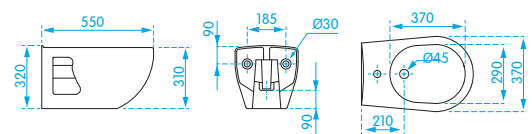

Sanita compacta BTW Bella

- Saída dual

Referência ELS666

Preço 151,00€

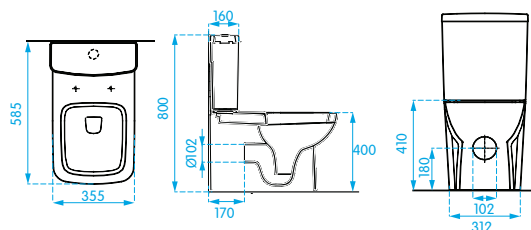

Tanque Bella

- Entrada de água inferior

Referência ELS667

Preço 86,00€



Tampo para sanita Bella

- Queda amortecida
- Material: Termodur
- Ferragens metálicas

Modelo Soft close

Referência ELS668

Preço 70,00€



Mecanismo Bella

- Inclui curva de descarga

Referência ELS669

Preço 28,00€

Sanita suspensa Eve

Referência ELS672

Preço 116,00€

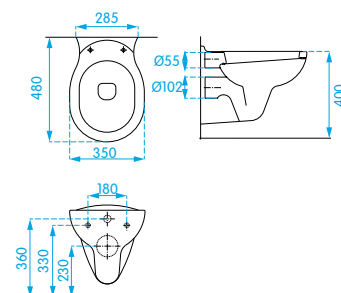

Tampo para sanita Eve

- Material: Termodur
- Ferragens metálicas na versão Soft Close e plásticas na versão standard

Modelo Standard Soft close

Referência ELS673 ELS665

Preço 42,00€ 79,00€



SOLUÇÃO INOVADORA PARA CASAS DE BANHO FUNCIONAIS

Os espaços mais vanguardistas requerem as soluções mais inovadoras. A Erix propõe um conjunto de soluções de sanita/bidé e chuveiros higiênico, que sem renunciar ao design, são funcionais, resistentes e permitem:

- ganhar espaço: 2 em 1
- máxima higiene

São a opção ideal para ganhar espaço em casas de banho com tamanho reduzido, renunciando ao bidé, mas mantendo as suas funcionalidades. Basta accionar um monocomando para total higiene com controlo da temperatura da água.



Sanita / Bidé Evolution

- Inclui misturadora de água
- Cerâmica com tratamento anti-bacteriano
- Descarga dual

Referência ELS307

Preço 404,00€

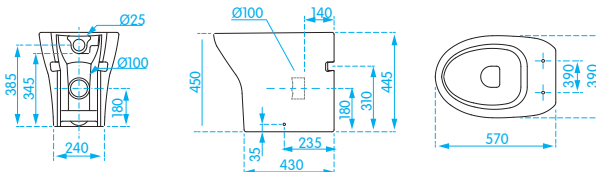
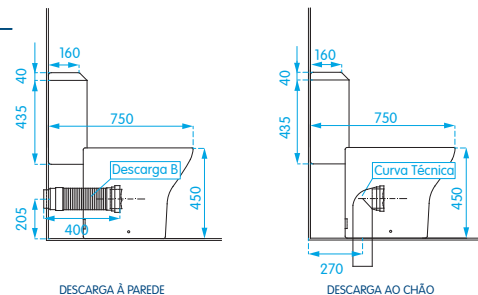

Tampo para sanita/bidé Evolution

- Material: Poliéster
- Ferramentas metálicas

Referência ELS299

Preço 89,00€

Tanque Evolution

- Descarga 3/4,5 lts/min
- Entrada de água inferior
- Cerâmica com tratamento anti-bacteriano

Referência ELS296

Preço 244,00€



Mecanismo Evolution

- Inclui curva branca e mecanismo de dupla descarga

Referência ELS295

Preço 150,00€



Sanita / Bidé Up

Referência ELS309

Preço 276,00€

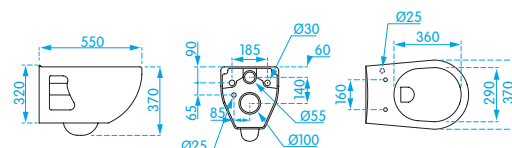

Tampo para sanita suspensa

- Ferramentas metálicas

Modelo	MDF	Contraplacado marítimo	Contraplacado marítimo soft close
Referência	ELS375	ELS377	ELS376
Preço	70,00€	89,00€	124,00€



! IMPORTANTE

Misturadora de encastrar para alimentação da sanita/bidé up ELS993



Preço: 51,00€

Lavatório de encastrar



- Aplicação: encastrar sobre-tampo

Referência ELS344

Preço 98,00€

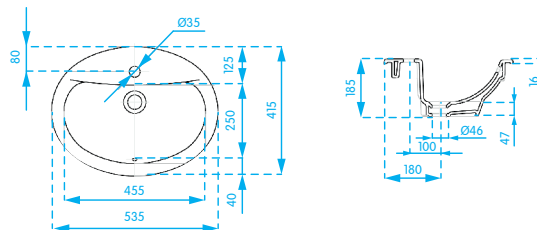

Lavatório de embutir



- Aplicação: encastrar sub-tampo

Referência ELS345

Preço 110,00€

Lavatório Mood



- Aplicação: pousar ou mural

Referência ELS875

Preço 90,00€

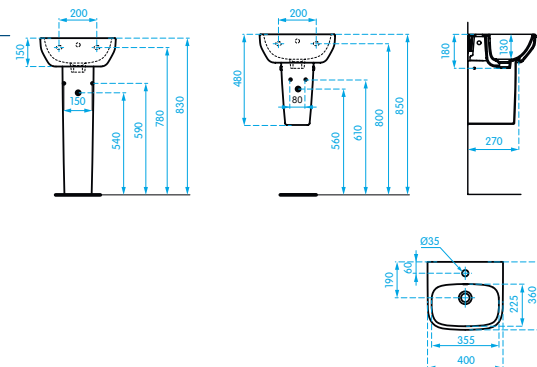

Lava-Mãos Dell



- Aplicação: mural

Medida 460x360

Referência ELS348

Preço 89,00€

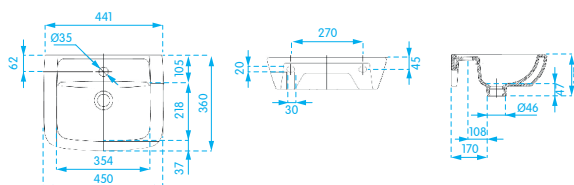



Lava-mãos Small

- Medida: 350x280
- Aplicação: mural

Modelo	À direita
Referência	ELS347
Preço	37,00€



Lavatório Easy

Medida	550x450	600x456
Referência	ELS331	ELS330
Preço	83,00€	85,00€

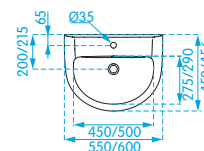

Kit Fixação Parede

Referência	ELS676
Preço	9,00€



Coluna Easy

Referência	ELS332
Preço	61,00€

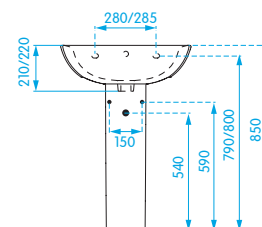

Meia coluna Easy

Referência	ELS333
Preço	63,00€

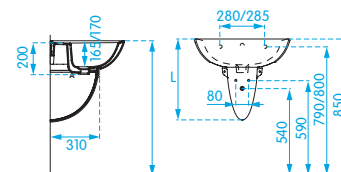

Espelho com moldura em aço inox

- Material: aço inox AISI 304
- Acabamento: satinado
- Espessura: 3mm

Medida	600x450	700x500	800x600
Referência	ELS369	ELS370	ELS371
Preço	168,00€	175,00€	168,00€

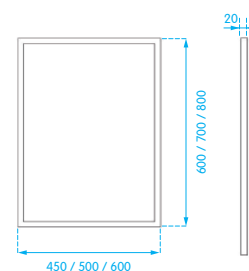

! IMPORTANTE
Outras medidas sob consulta

Base de duche quadrada Slim

- Material: acrílico
- Acabamento: liso
- Altura 50 mm



Largura	Comprimento	Referência	Preço
800	800	ELS273	143,00€
900	900	ELS274	181,00€
1000	1000	ELS384	223,00€

Base de duche rectangular Slim

- Material: acrílico
- Acabamento: liso
- Altura 50 mm



Largura	Comprimento	Referência	Preço
700	900	ELS460	148,00€
	1000	ELS277	165,00€
	1100	ELS461	182,00€
	1200	ELS278	200,00€
	1400	ELS279	231,00€
	1500	ELS280	247,00€
	1600	ELS281	264,00€
750	1700	ELS282	279,00€
	900	ELS462	160,00€
	1000	ELS463	177,00€
	1200	ELS464	211,00€
	1400	ELS465	247,00€
	1500	ELS466	265,00€
	1600	ELS467	282,00€
800	1700	ELS468	300,00€
	1000	ELS283	188,00€
	1100	ELS469	208,00€
	1200	ELS284	226,00€
	1300	ELS480	246,00€
	1400	ELS285	264,00€
	1500	ELS286	282,00€
	1600	ELS287	301,00€
	1700	ELS288	321,00€
	1800	ELS481	339,00€
900	1900	ELS482	358,00€
	1000	ELS483	211,00€
	1200	ELS484	254,00€
	1400	ELS485	297,00€
	1600	ELS486	339,00€
	1800	ELS487	382,00€
	1900	ELS488	402,00€

COLEÇÃO SOLID

CONSULTAR NOVO CATÁLOGO / TABELA DE PREÇOS 2023

Composta por lavatórios e bases de duche, a linha SOLID tem a versatilidade como uma das suas mais-valias, já que permite satisfazer os requisitos mais específicos de arquitetura e design.

LAVATÓRIOS

Quatro cores
Tudo o que você precisa para escolher a cor do seu lavatório é olhar para o catálogo e escolher a cor que mais combina com o seu ambiente.

Divisor Espiral
O divisor espiral é o elemento que dá o toque de modernidade ao seu lavatório. Disponível em duas opções: com ou sem o divisor.

Acabamentos e acessórios
Possíveis em conjunto com o lavatório, o divisor e o espelho, oferecendo um conjunto completo e harmonioso para o seu banheiro.

Opções:
 Lado Frente

BLOOM S1

• Acabamento: Branco ou Preto

OPÇÕES

BLOOM S2

• Acabamento: Branco ou Preto

OPÇÕES

Opções de instalação:
 Lado Frente

LAVATÓRIOS

Divisor Espiral
Tudo o que você precisa para escolher a cor do seu lavatório é olhar para o catálogo e escolher a cor que mais combina com o seu ambiente.

Divisor Espiral
O divisor espiral é o elemento que dá o toque de modernidade ao seu lavatório. Disponível em duas opções: com ou sem o divisor.

Acabamentos e acessórios
Possíveis em conjunto com o lavatório, o divisor e o espelho, oferecendo um conjunto completo e harmonioso para o seu banheiro.

Opções:
 Lado Frente

EVOLUTION

• Acabamento: Branco
• Opção em aço inox
• Para lavatório de descarga Ø110 (1/2")

OPÇÕES

Opção	Altura (mm)	Largura (mm)	Profundidade (mm)
1	100	400	400
2	100	500	500
3	100	600	600
4	100	700	700
5	100	800	800
6	100	900	900
7	100	1000	1000
8	100	1100	1100
9	100	1200	1200
10	100	1300	1300
11	100	1400	1400
12	100	1500	1500
13	100	1600	1600
14	100	1700	1700
15	100	1800	1800
16	100	1900	1900
17	100	2000	2000

Acabamento
 Branco Aço Inox

Opções de instalação
 Lado Frente

Opções de montagem
 Sem suporte Com suporte

BASES DE

Opções:
 Lado Frente

04



TORNEIRAS



TORNEIRAS

TEMPORIZADAS



Lavatório
pág. 120



Duche
pág. 126



Duche Anti-vandalismo
pág. 128



Pré-misturadores
pág. 131



Fluxómetros
pág. 133



Anti-vandalismo
pág. 137



Alta segurança
pág. 140

ELETRÓNICAS



Lavatório
pág. 143



Urinol
pág. 147



Duche
pág. 148

ELETRÓNICAS CAPACITIVAS



Lavatório
pág. 150

HOSPITALAR



Evolution
pág. 152



Benefit
pág. 154



Benefit time
pág. 156



Parede
pág. 158



Eletrônica
pág. 158



Bancada
pág. 158

INFANTIL



Single
pág. 170



Look
pág. 167



Blink
pág. 162



Oásis
pág. 160

CASA DE BANHO



Chuveiros Higiênicos
pág. 176



Duche
pág. 172



Torneiras de Tanque
pág. 178



Torneiras de Jardim
pág. 178



Torneira de Serviço
pág. 178

TORNEIRAS DE SERVIÇO



Erichief
pág. 186



Kitchen
pág. 185



Gourmet
pág. 184



DocoVitalis
pág. 182



Docol
pág. 180

COZINHA



Torneira temporizada para lavatório Alfa ET009, dispensador de sabão para bancada compact EH066 e lavatório semiesférico sobre-tampo ELS410

DOCOLMATIC

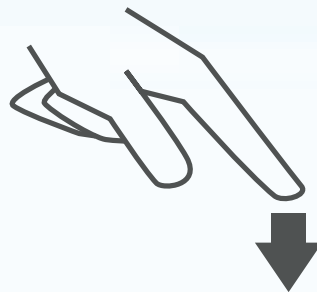

Abertura com leve pressão manual e fechamento automático em 6 segundos



Acabamento cromado biníquel de alta resistência à corrosão, conservando a beleza do produto por muito mais tempo

Indicados para espaços públicos.



Poupança
Água
até
48%

Torneira temporizada para lavatório Join



Temporização regulável de 4 a 10 segundos.

Tecnologia BacteriaFree® que confere ação antibacteriana aos metais sanitários

- Temporização regulável
- Perlador embutido que, além de garantir economia de água, é mais resistente ao vandalismo
- Classe de pressão: 0,2 a 4 bar
- Temperatura máxima da água: 40°C
- Acabamento cromado biníquel de alta resistência à corrosão, conservando a beleza do produto por muito mais tempo

Referência ET521

Preço 100,00€

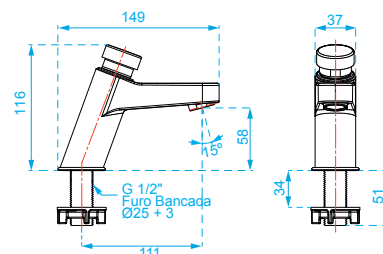

Torneira temporizada para lavatório Alfa



- Temporização aproximada 6 segundos
- Perlador embutido que, além de garantir economia de água, é mais resistente ao vandalismo
- Classe de pressão: 0,2 a 4 bar
- Temperatura máxima da água: 40°C
- Acabamento cromado biníquel de alta resistência à corrosão, conservando a beleza do produto por muito mais tempo

Referência ET009

Preço 44,00€

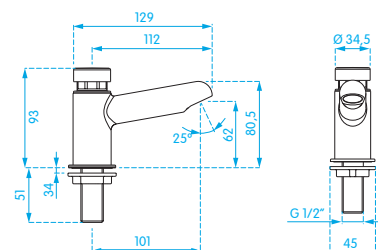

Dispensador de sabão para bancada Compact



- Para uso de sabonete líquido
- Quando pressionado, fornece a quantidade ideal (aproximadamente 1 ml) para a lavagem das mãos
- Reservatório com capacidade de 1 lt
- Acabamento cromado biníquel de alta resistência à corrosão, conservando a beleza do produto por muito mais tempo

Referência EH066

Preço 65,00€

DOCOL



Dois formas fáceis de repor o sabonete líquido: por cima, retirando o cartucho ou por baixo, retirando o reservatório

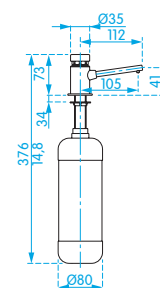



Torneira temporizada para lavatório 110

- Perlator embutido que, além de garantir economia de água, é mais resistente ao vandalismo
- Temporização aproximada 6 segundos
- Classe de pressão: 0,2 a 4 bar
- Temperatura máxima da água: 40 °C
- Acabamento cromado biníquel de alta resistência à corrosão, conservando a beleza do produto por muito mais tempo

Referência ET011

Preço 62,00€

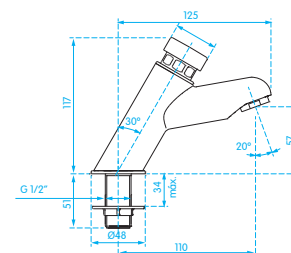

Torneira temporizada para lavatório Noblesse

- Temporização aproximada 6 segundos
- Classe de pressão: 0,2 a 4 bar
- Temperatura máxima da água: 40 °C
- Acabamento cromado biníquel de alta resistência à corrosão, conservando a beleza do produto por muito mais tempo

Referência ET013

Preço 71,00€

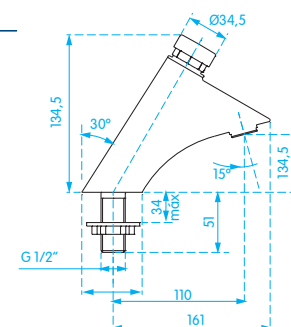

Misturadora temporizada para lavatório 110

- Perlator embutido que, além de garantir economia de água, é mais resistente ao vandalismo
- Temporização aproximada 6 segundos
- Classe de pressão: 0,2 a 4 bar
- Temperatura máxima da água: 70 °C
- Acabamento cromado biníquel de alta resistência à corrosão, conservando a beleza do produto por muito mais tempo
- Inclui flexíveis de aço inoxidável

Referência ET012

Preço 123,00€

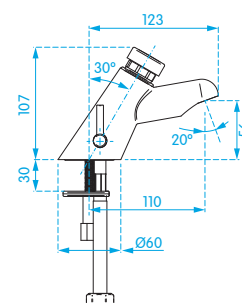

Poupança
Água
até
48%

Torneira temporizada de parede para lavatório 120

- Perlator embutido que, além de garantir economia de água, é mais resistente ao vandalismo
- Temporização aproximada 6 segundos
- Classe de pressão: 0,2 a 4 bar
- Temperatura máxima da água: 40 °C
- Acabamento cromado biníquel de alta resistência à corrosão, conservando a beleza do produto por muito mais tempo



Inclui regulador de caudal



Referência ET014

Preço 58,00€

DOCOL

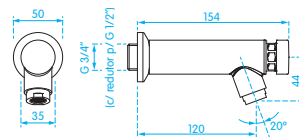

Prolongador para torneira temporizada 120

Referência ET065

Preço 48,00€

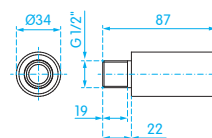

Torneira temporizada com bica alta para lavatório

- Bica giratória com rotação de 360°
- Temporização aproximada 6 segundos
- Classe de pressão: 0,2 a 4 bar
- Temperatura máxima da água: 40°C
- Acabamento cromado biníquel de alta resistência à corrosão, conservando a beleza do produto por muito mais tempo



Referência ET015

Preço 89,00€

DOCOL

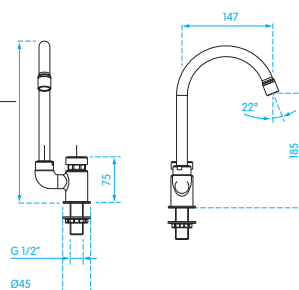

Torneira temporizada para lavatório Benefit

- Perlator embutido que, além de garantir economia de água, é mais resistente ao vandalismo
- Temporização aproximada 6 segundos
- Classe de pressão: 0,2 a 4 bar
- Temperatura máxima da água: 40°C
- Acabamento cromado biníquel de alta resistência à corrosão, conservando a beleza do produto por muito mais tempo
- Acionamento com leve pressão na alavanca, o que torna o uso do produto mais fácil e suave



Referência ET007

Preço 117,00€

DOCOL

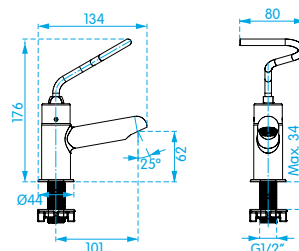



Misturadora de pedal anti-deslizante para lavatório



- Aplicação: Parede/Pavimento
- Pedal anti-deslizante
- Acionamento: Pé
- Selecção da temperatura da água em função de pressão do pedal (progressiva)
- Classe de pressão: 1 a 5 bar
- Temperatura máxima da água: 70°C
- Acabamento cromado resistente à corrosão
- Inclui dois flexíveis de ligação

Referência ET023
Preço 127,00€

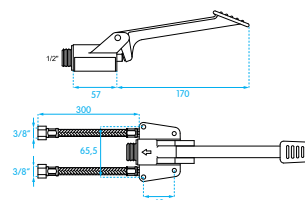

Torneira de pedal anti-deslizante para lavatório



- Aplicação: Parede/Pavimento
- Pedal anti-deslizante
- Acionamento: Pé
- Classe de pressão: 1 a 5 bar
- Temperatura máxima da água: 70°C
- Acabamento cromado resistente à corrosão
- Inclui flexível de ligação

Referência ET300
Preço 83,00€

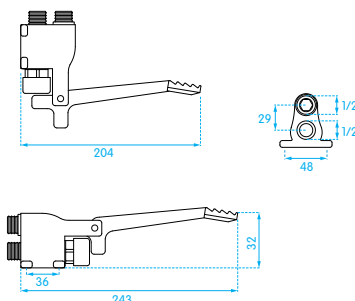

Torneira temporizada para lavatório Pedalmatic



- Aplicação: Parede / Pavimento
- Pedal anti-deslizante
- Acionamento: Pé
- Temporização aproximada 5 segundos
- Classe de pressão: 0,2 a 4 bar
- Temperatura máxima da água: 40 °C
- Acabamento cromado resistente à corrosão

Referência ET022
Preço 95,00€

DOCOL

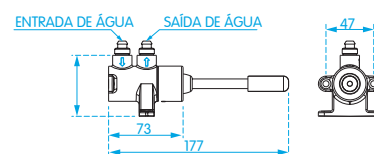

Facilidade de utilização com o sistema Joy Stick, o qual permite que a alavanca seja acionada em qualquer sentido com o pé ou joelho. Produto desenvolvido para instalação sem necessidade de partir a parede

Poupança
Água
até
48%

Torneira hidromecânica de chão para lavatório / urinol



- Produto desenvolvido em inox escovado para maior durabilidade e resistência
- Temporização aproximada 3 segundos
- Classe de pressão: 0,2 a 4 bar
- Temperatura máxima da água: 40°C

Referência ET020

Preço 103,00€

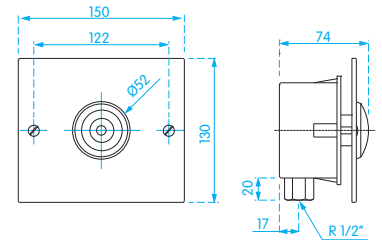

Torneira hidromecânica de parede para lavatório / urinol



- Produto desenvolvido em inox escovado para maior durabilidade e resistência
- Temporização aproximada 3 segundos
- Classe de pressão: 0,2 a 4 bar
- Temperatura máxima da água: 40°C

Referência ET021

Preço 103,00€

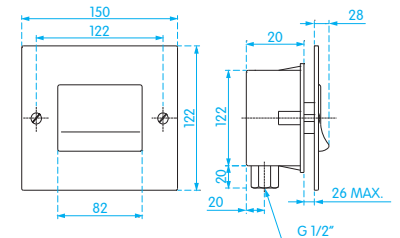

! IMPORTANTE

Pode ser instalado na parede ou em móveis

Torneira temporizada de painel



ET421



ET603

- Temporização aproximada: 6 segundos
- Classe de pressão: 1 a 5 bar
- Temperatura máxima da água: 70°C
- Acabamento cromado resistente à corrosão

Modelo Batente Parafusos

Referência ET421 ET603

Preço 43,00€ 37,00€

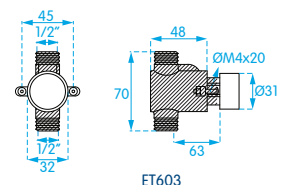
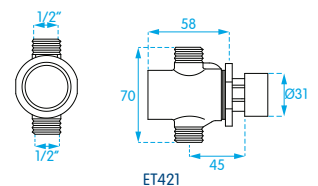



Bica fixa para lavatório

- Acabamento cromado biníquel de alta resistência à corrosão, conservando a beleza do produto por muito mais tempo

Referência ET017

Preço 48,00€

DOCOL

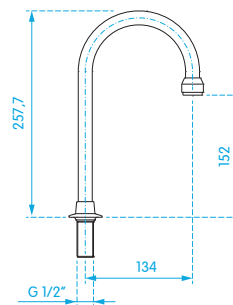

! IMPORTANTE

Compatível com ET020, ET021, ET022, ET023 e ET300



Bica giratória para lavatório

- Acabamento cromado biníquel de alta resistência à corrosão, conservando a beleza do produto por muito mais tempo

Referência ET018

Preço 40,00€

DOCOL

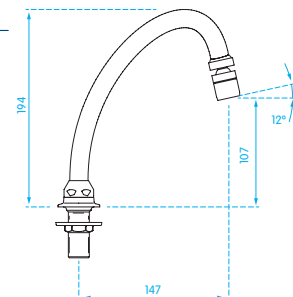

! IMPORTANTE

Compatível com ET020, ET021, ET022, ET023 e ET300



Bica curta de parede para lavatório

- Acabamento cromado biníquel de alta resistência à corrosão, conservando a beleza do produto por muito mais tempo

Referência ET159

Preço 32,00€

DOCOL

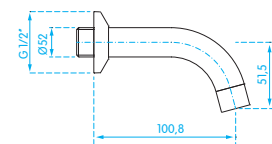

! IMPORTANTE

Compatível com ET020, ET021, ET022, ET023 e ET300



Bica longa de parede para lavatório

- Acabamento cromado biníquel de alta resistência à corrosão, conservando a beleza do produto por muito mais tempo

Referência ET019

Preço 33,00€

DOCOL

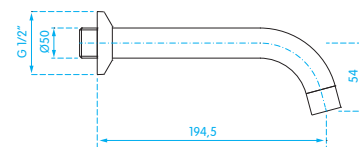

! IMPORTANTE

Compatível com ET020, ET021, ET022, ET023 e ET300

Poupança
Água
até
48%



Torneira temporizada de encastrar para duche

- Temporização aproximada 30±10 segundos
- Classe de pressão: 0,2 a 4 bar
- Temperatura máxima da água: 70°C
- Acabamento cromado biníquel de alta resistência à corrosão, conservando a beleza do produto por muito mais tempo

Referência ET024

Preço 55,00€

DOCOL



Manípulo anti-furto, fixado por parafuso sextavado interno

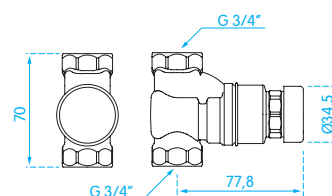

Misturadora temporizada de encastrar para duche

- Temporização aproximada 30±10 segundos
- Classe de pressão: 0,2 a 4 bar
- Temperatura máxima da água: 70°C
- Acabamento cromado biníquel de alta resistência à corrosão, conservando a beleza do produto por muito mais tempo

Referência ET025

Preço 130,00€

DOCOL



Manípulo anti-furto, fixado por parafuso sextavado interno

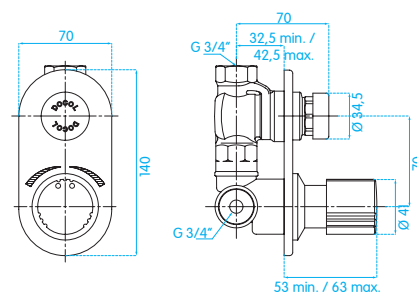

Torneira temporizada com alimentação interior para duche

- Temporização aproximada: 15 segundos
- Classe de pressão: 0,2 a 4 bar
- Temperatura máxima da água: 70°C
- Acabamento cromado biníquel de alta resistência à corrosão, conservando a beleza do produto por muito mais tempo

Referência ET027

Preço 64,00€

DOCOL

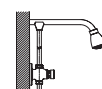
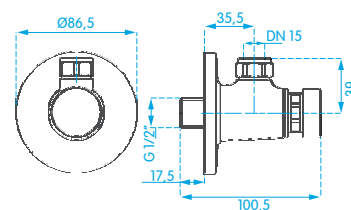

Instalação exterior à parede

Torneira temporizada com alimentação exterior para duche



- Temporização aproximada: 15 segundos
- Classe de pressão: 0,2 a 4 bar
- Temperatura máxima da água: 70°C
- Acabamento cromado biníquel de alta resistência à corrosão, conservando a beleza do produto por muito mais tempo

Referência ET026
Preço 71,00€

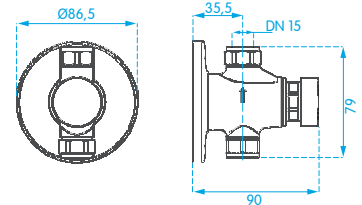

Misturadora temporizada com alimentação interior para duche



- Temporização aproximada: 20 segundos
- Classe de pressão: 1 a 5 bar
- Temperatura máxima da água: 70°C
- Acabamento cromado resistente à corrosão
- Regulação da temperatura no pulsador

Referência ET228
Preço 208,00€

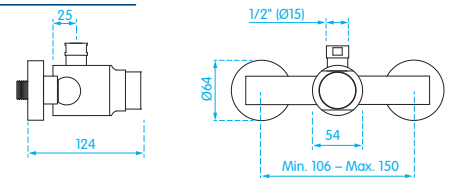

Misturadora temporizada com alimentação exterior para duche



- Temporização aproximada: 20 segundos
- Classe de pressão: 1 a 5 bar
- Temperatura máxima da água: 70°C
- Acabamento cromado resistente à corrosão
- Regulação da temperatura no pulsador

Referência ET605
Preço 164,00€

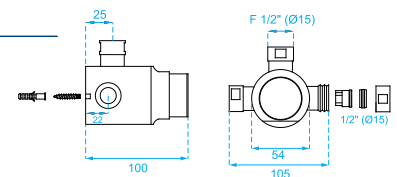



Chuveiro

- Difusor fixo
- Fixação com chave sextavada
- Acabamento cromado biníquel de alta resistência à corrosão

Referência ET459

Preço 45,00€

DOCOL

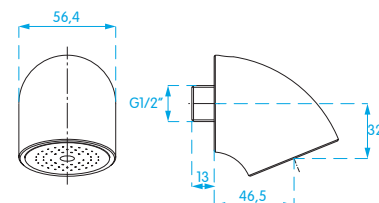

Chuveiro

- Difusor fixo
- Fixação com chave sextavada
- Acabamento cromado biníquel de alta resistência à corrosão

Referência EES046

Preço 65,00€

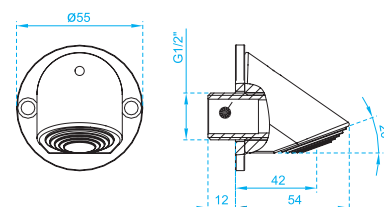

Chuveiro

- Difusor orientável
- Fixação com chave sextavada
- Anti-calcário
- Acabamento cromado biníquel de alta resistência à corrosão

Referência EES251

Preço 116,00€

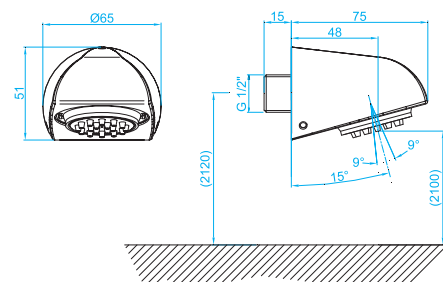



Chuveiro

- Permite alimentação de água exterior
- Perlator interior ajustável
- Fixação com chave sextavada
- Acabamento cromado resistente à corrosão

Referência EES018

Preço 68,00€

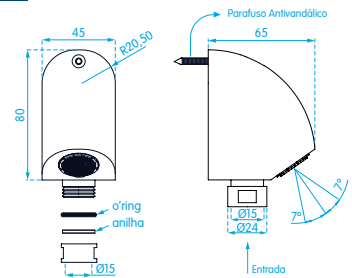

Coluna com chuveiro "S"

- Difusor fixo
- Fixação com chave sextavada
- Acabamento cromado resistente à corrosão

Referência EES016

Preço 104,00€

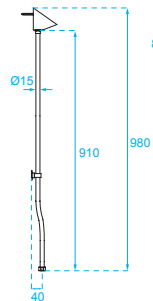

Coluna com chuveiro

- Difusor fixo
- Fixação com chave sextavada
- Acabamento cromado resistente à corrosão

Referência EES017

Preço 104,00€

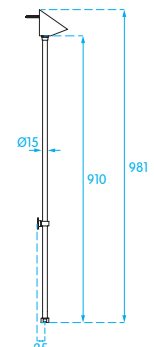

Chuveiro com braço

- Cabeça de chuveiro orientável
- Cabeça de chuveiro fixa com chave sextavada
- Acabamento cromado resistente à corrosão

Referência EES193

Preço 114,00€

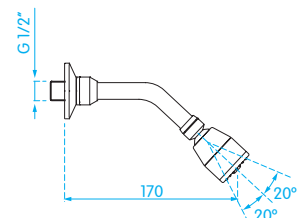

Braço de chuveiro

- Material: latão



Medida	140	400
Referência	EES189	EES190
Preço	21,00€	37,00€

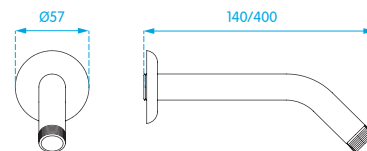

Chuveiro multidirecional com 1 função

- 1 Função
- Cabeça de chuveiro orientável
- Material: ABS



Referência	EES188
Preço	22,00€

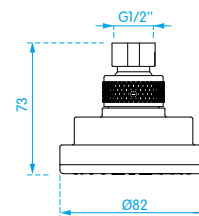

Chuveiro multidirecional com 1 função

- 1 Função
- Cabeça de chuveiro orientável
- Material: Zinco



Referência	EES419
Preço	19,00€

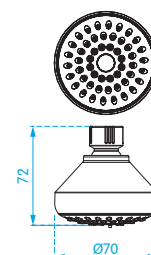

Regulador de caudal duche

- Aplicação em chuveiros e torneiras de parede
- Acabamento cromado resistente à corrosão
- Temperatura máxima da água: 70°C



Referência	ET200
Preço	20,00€

DOCOL

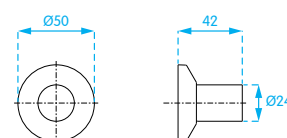



ET186



ET187

Misturador termostático coletivo

- Dispositivo de segurança aos 38 °C
- Inclui válvula de retenção

Modelo	1/2"	3/4"
Referência	ET186	ET187
Preço	144,00€	194,00€



	ET186	ET187
Regulação da temperatura	30 - 50 °C	35 - 65 °C
Temperatura máxima da água	110°C	90°C
Classe de pressão	0,5 - 6 bar	0,5 - 6 bar
Caudal (3 bar)	30 lts/min	55 lts/min

Nº de utilizadores em simultâneo		
1 bar	2	2
2 bar	4	5
3 bar	5	6

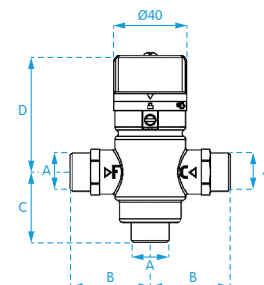

	ET186	ET187
A	1/2"	3/4"
B	44	49
C	38,5	41,5
D	65	65

Misturador termostático de encastrar

- Temperatura máxima da água: 49°C
- Dispositivo de segurança aos 38°C
- Inclui válvula de retenção
- Acabamento cromado biníquel de alta resistência à corrosão, conservando a beleza do produto por muito mais tempo



Referência	ET140
Preço	225,00€

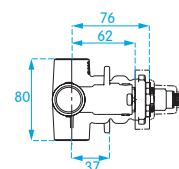
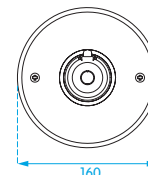
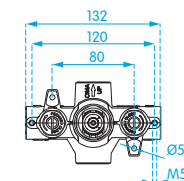

Misturador mecânico

- Temperatura máxima da água: 65°C
- Inclui válvula de retenção
- Classe de pressão: 0,5 – 6 bar



Referência	ET270
Preço	39,00€

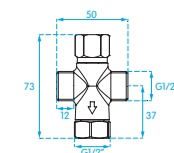

Misturador mecânico de encastrar

- Classe de pressão: 0,2 – 4 bar
- Pode regular até 10 torneiras instaladas em pressão 4 bar
- Manipulo anti-furto fixado por chave sextavada
- Acabamento cromado biníquel de alta resistência à corrosão, conservando a beleza do produto por muito mais tempo



Referência	ET028
Preço	65,00€

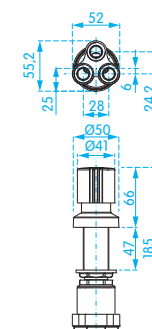



Torneira temporizada para bebedouro

- Classe de pressão: 1 a 5 bar
- Acabamento cromado resistente à corrosão

Referência ET301

Preço 78,00€

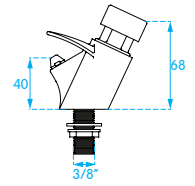

Torneira bica alta para bebedouro

- Acionamento com alavanca, fecho instantâneo
- Caudal regulável
- Classe de pressão: 1 a 6 bar
- Acabamento cromado resistente à corrosão

Referência ET601

Preço 89,00€

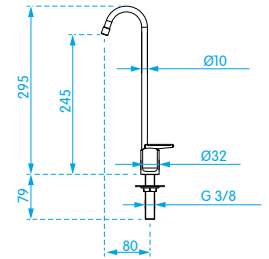

Misturadora de cabeleireiro

- Classe de pressão: 1 a 5 bar
- Temperatura da água: 70°C
- Acabamento cromado resistente à corrosão

Referência ET077

Preço 113,00€

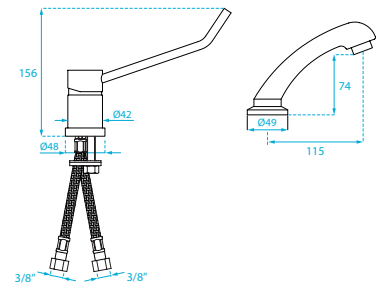

Fixador anti-vandalismo para torneira de bancada



Referência ET201

Preço 6,00€

DOCOL



Fixador anti-vandalismo para torneira de parede

Referência ET295

Preço 26,00€

DOCOL

Válvula anti-retorno



Referência ET202

Preço 21,00€

DOCOL



Regulador de caudal com filtro

Referência ET079

Preço 18,00€

DOCOL

Poupança
Água
até
48%

Torneira temporizada para urinol

- Temporização aproximada 6 segundos
- Acabamento cromado biníquel de alta resistência à corrosão
- Classe de pressão: 0,2 a 4 bar
- Fornecido com tubos de ligação e espelho



Referência ET029

Preço 39,00€

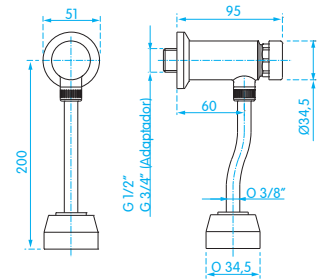

Tubo espalhador para urinol



ET430



ET417

Modelo	Vertical	Horizontal
Referência	ET417	ET430
Preço	29,00€	29,00€

Fluxómetro exterior vertical para sanita

- Temporização aproximada: 4 segundos
- Classe de pressão: 1 a 5 bar
- Caudal: 90 lts/min
- Para perfeito funcionamento recomenda-se um caudal mínimo de 1,5 lts/seg



Medida 3/4"

Referência ET606

Preço 93,00€

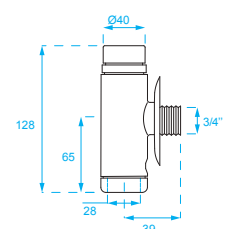

Fluxómetro exterior horizontal para sanita

- Temporização aproximada: 4 segundos
- Classe de pressão: 2 a 6 bar
- Caudal: 90 lts/min



Medida	3/4"	1"
Referência	ET030	ET032
Preço	65,00€	85,00€



⚠ IMPORTANTE

Para uma correta instalação deve-se prever uma classe mínima de 2 bar e um caudal mínimo de 70 lts/min

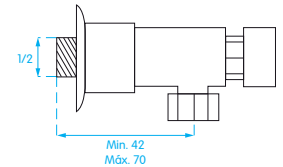

Fluxómetro de encastrar com espelho redondo para sanita

- Temporização aproximada: 4 segundos
- Classe de pressão: 2 a 6 bar
- Caudal: 90 lts/min
- Para perfeito funcionamento recomenda-se um caudal mínimo de 1,5 lts/seg



Medida	3/4"
Referência	ET179
Preço	80,00€

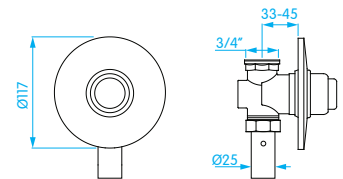

Fluxómetro de encastrar com espelho quadrado para sanita

- Temporização aproximada: 20 segundos
- Classe de pressão: 1 a 5 bar
- Caudal: 12 lts/min
- Temperatura máxima da água: 70°C
- Acabamento cromado resistente à corrosão



Medida	3/4"
Referência	ET180
Preço	84,00€

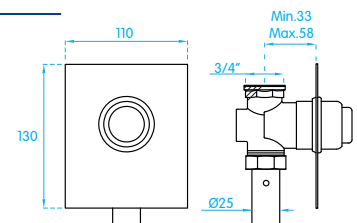

Tubo de ligação para fluxómetro ET030/ET032

- Fornecido com emboque

Medida	3/4"	1"
Referência	ET031	ET033
Preço	38,00€	38,00€

Tubo de ligação para fluxómetro ET606

Medida	3/4"
Referência	ET607
Preço	37,00€

Tubo de ligação para fluxómetro de encastrar ET179/ET180

Medida	3/4"
Referência	ET181
Preço	19,00€

Válvula de descarga de encastrar para sanita



- Material: cobre
- Fornecido com gabanito de instalação
- Temporização aproximada: 6 segundos
- Evita o golpe de ariete
- Dispensa lubrificação
- Ligação 1"1/4
- Instalação: encastrar
- Permite regulação do caudal da descarga
- Classe de pressão: 0,2 a 4 bar
- Temperatura máxima: 40°C

Referência ET034

Preço 34,00€

DOCOL

 Fácil manutenção através do acesso frontal com chave ET217

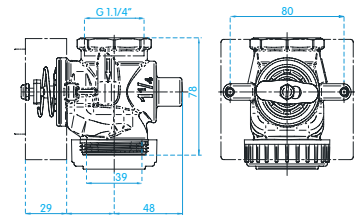

Tubo de ligação

Modelo posterior

Referência ET036

Preço 23,00€

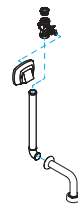

Tubo de ligação

Modelo superior

Referência ET037

Preço 39,00€

Comando de dupla descarga Square

- ABS
- Sistema anti-odor

Modelo Cromado Antracite Branco

Referência ET162 ET290 ET291

Preço 37,00€ 58,00€ 58,00€



DOCOL

 **IMPORTANTE**

Instalação exclusiva com válvula de descarga ET034

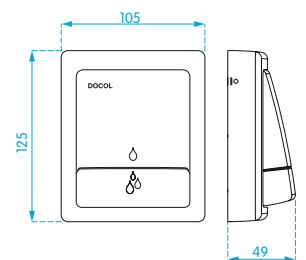



ET681



ET433

Comando de dupla descarga Clássica

- ABS

Modelo	Cromado	Branco
Referência	ET681	ET433
Preço	27,00€	21,00€

DOCOL

⚠ IMPORTANTE

Instalação exclusiva com válvula de descarga ET034

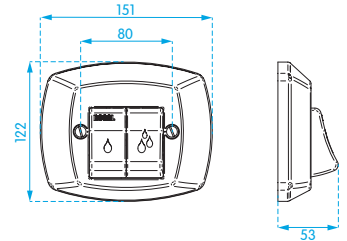

ET041



ET487

Comando de descarga Clássica

- ABS

Modelo	Cromado	Branco
Referência	ET487	ET041
Preço	23,00€	11,00€

DOCOL

⚠ IMPORTANTE

Instalação exclusiva com válvula de descarga ET034

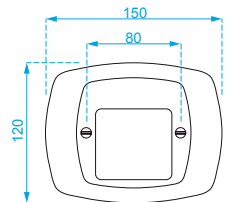

Comando electrónico de encastrar para sanita

- Funcionamento DocolSensor
- Protecção contra o uso indevido: a cada três descargas seguidas, o sistema impede os acionamentos por 30 segundos
- Acabamento cromado biníquel de alta resistência à corrosão, conservando a beleza do produto por muito mais tempo
- Fonte de alimentação: funcionamento de 90 a 240V, com saída em 12V

Referência	ET293
Preço	441,00€

DOCOL



Acionamento por sensor ou manual (em caso de falta de energia eléctrica)

⚠ IMPORTANTE

Instalação exclusiva com válvula de descarga ET034

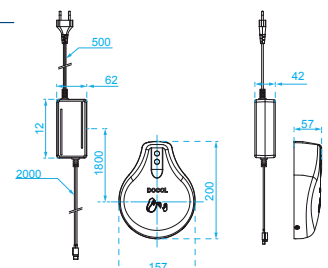



ANTI-VANDALISMO

Produtos projetados para instalação em locais públicos, resistentes a actos de vandalismo e equipados com sistema hidromecânico que evita o desperdício de água.

Torneira temporizada de encastrar para duche com chuveiro ET054

Poupança
Água
até
48%

Torneira temporizada de parede para lavatório



- Produto embutido/chumbado na parede, podendo suportar até 200 kg
- Perlador embutido que, além de garantir economia de água, é mais resistente ao vandalismo
- Temporização aproximada: 6 segundos
- Classe de pressão: 0,2 a 4 bar
- Temperatura máxima da água: 40°C
- Acabamento cromado biníquel de alta resistência à corrosão, conservando a beleza do produto por muito mais tempo
- A bica tem 16mm de variação possível para a instalação (ajuste feito por gabarito que acompanha o produto)

Referência ET069

Preço 106,00€

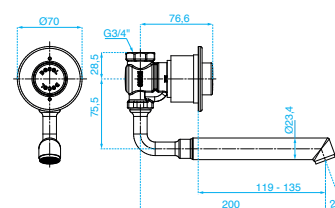

Torneira temporizada de encastrar para duche



- Temporização aproximada: 30 segundos
- Classe de pressão: 0,2 a 4 bar
- Temperatura máxima da água: 70°C
- Acabamento cromado biníquel de alta resistência à corrosão, conservando a beleza do produto por muito mais tempo.

Referência ET121

Preço 81,00€

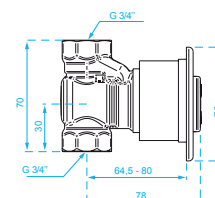

Torneira temporizada de encastrar para duche com chuveiro



- Produto embutido/chumbado na parede, podendo suportar até 200 kg
- Temporização aproximada: 30 segundos
- Classe de pressão: 0,2 a 4 bar
- Temperatura máxima da água: 70°C
- Acabamento cromado biníquel de alta resistência à corrosão, conservando a beleza do produto por muito mais tempo

Referência ET054

Preço 93,00€

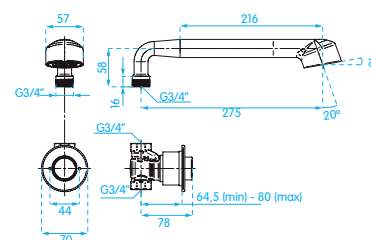



Torneira temporizada de encastrar para urinol



- Aplicação: urinol com entrada de água posterior
- Temporização aproximada: 6 segundos
- Classe de pressão: 0,2 a 4 bar
- Acabamento cromado biníquel de alta resistência à corrosão, conservando a beleza do produto por muito mais tempo.

Referência ET052

Preço 56,00€

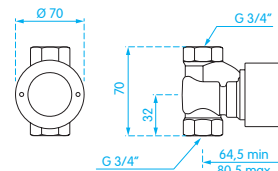

⚠ IMPORTANTE

Para urinol com entrada superior instalar tubo de ligação ET053

Tubo de ligação



- Acabamento cromado biníquel de alta resistência à corrosão, conservando a beleza do produto por muito mais tempo

Referência ET053

Preço 26,00€

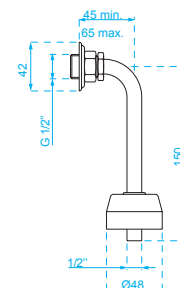

Comando de descarga anti-vandalismo para sanita



- Resistência com alta durabilidade
- Componentes totalmente embutidos dificultam a depredação e o furto de peças
- Acabamento cromado biníquel de alta resistência à corrosão, conservando a beleza do produto por muito mais tempo

Referência ET507

Preço 49,00€

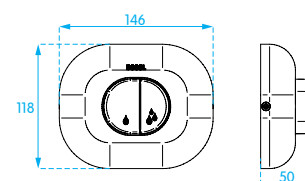

⚠ IMPORTANTE

Instalação exclusiva com válvula de descarga ET034



💡 Em caso de manutenção, os componentes embutidos podem ser facilmente removidos com o uso de uma chave ET217



SANITA

- Classe de pressão: 0,2 a 4 bar

DOCOL

Botão de descarga

Modelo	100-200	200-300
Referência	ET058	ET059
Preço	37,00€	41,00€

Válvula de descarga

Referência	ET034
Preço	34,00€



LAVATÓRIO

- Classe de pressão: 0,2 a 4 bar

DOCOL

Botão de descarga

Modelo	100-200	200-300
Referência	ET058	ET059
Preço	37,00€	41,00€

Válvula para bica

Referência	ET062
Preço	53,00€



Bica compacta, resistente e higiênica, proporciona a segurança necessária contra tentativas de danificação ou furto, o que diminui custos de manutenção e o risco de ser usada como arma ou ferramenta

Bica

Modelo	100-200	200-300
Referência	ET060	ET061
Preço	44,00€	44,00€

Regulador de pressão

Referência	ET063
Preço	11,00€



DUCHE

- Classe de pressão: 0,2 a 4 bar

DOCOL

Botão de descarga

Modelo	100-200	200-300
Referência	ET058	ET059
Preço	37,00€	41,00€

Chuveiro

Modelo	100-200	200-300
Referência	ET066	ET067
Preço	67,00€	67,00€



Chuveiro proporciona a segurança necessária contra vandalismo, furto e principalmente tentativas de suicídio, dada a sua curvatura e dimensão não permite que cordas sejam penduradas.

Válvula para chuveiro

Referência	ET068
Preço	53,00€

Regulador de pressão

Referência	ET063
Preço	11,00€



Torneira eletrônica para lavatório Formatta

DOCOLSENSOR

Permite acionar o fluxo de água através da interação com o sistema infravermelho, sem necessidade de toque.



Todas as torneiras DocolSensor incluem a tecnologia WaveSCI, que inibe o acionamento da torneira por variações de luminosidade do ambiente.

O encerramento ocorre de forma automática, entre 4 a 6 segundos, após o utilizador se afastar da área de deteção do produto.

ON/OFF

No sistema ON/OFF, o fluxo de água é acionado automaticamente com a aproximação das mãos no campo de deteção do sensor e encerrada com nova aproximação ou após 90 segundos de funcionamento contínuo.





Poupança
Água
até
58%

Torneira eletrônica para lavatório Formatta



- Funcionamento DocolSensor
- Perlador embutido que, além de garantir economia de água, é mais resistente ao vandalismo
- Inclui fixador anti-vandalismo que permite fixar a torneira na bancada com mais firmeza, impossibilitando o seu furto
- Temporização aproximada 6 segundos
- Classe de pressão: 0,2 a 4 bar
- Temperatura máxima da água: 40 °C.
- Acabamento cromado biníquel de alta resistência à corrosão, conservando a beleza do produto por muito mais tempo

Modelo	Elétrica	Bateria
Referência	ET485	ET486
Preço	347,00€	347,00€

DOCOL

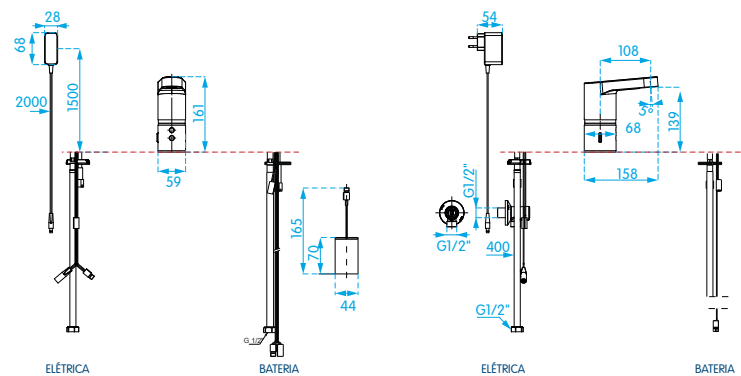

Eletroválvula incorporada no corpo da torneira, permite libertar espaço por baixo do lavatório

Torneira eletrônica para lavatório Zenit



- Funcionamento DocolSensor
- Perlador embutido que, além de garantir economia de água, é mais resistente ao vandalismo
- Inclui fixador anti-vandalismo que permite fixar a torneira na bancada com mais firmeza, impossibilitando o seu furto
- Temporização aproximada 6 segundos
- Classe de pressão: 0,2 a 4 bar
- Temperatura máxima da água: 40 °C.
- Acabamento cromado biníquel de alta resistência à corrosão, conservando a beleza do produto por muito mais tempo

Modelo	Elétrica	Bateria
Referência	ET044	ET043
Preço	266,00€	266,00€

DOCOL

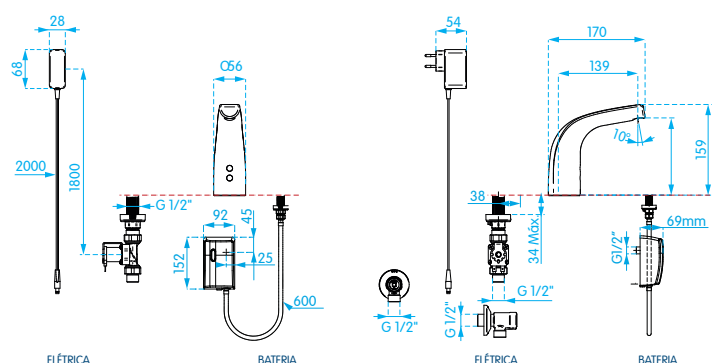



Poupança
Água
até
58%

Dispensador de sabão automático para bancada



- Funcionamento DocolSensor
- Para uso de sabonete líquido
- Ciclo fixo: garantia da mesma dosagem a cada acionamento (aproximadamente 1 ml por ciclo)
- Inclui fixador anti-vandalismo que permite fixar a torneira na bancada com mais firmeza, impossibilitando o seu furto
- Maior resistência e vida útil: suporta acima de 500 mil ciclos de Acionamento
- Fácil abastecimento: sistema de encaixe rápido e prático do reservatório
- Reservatório com capacidade de 1 lt
- Acabamento cromado biníquel de alta resistência à corrosão, conservando a beleza do produto por muito mais tempo
- Fonte de alimentação: funcionamento de 90 a 240V, com saída 12V

Referência EH078

Preço 365,00€

DOCOL

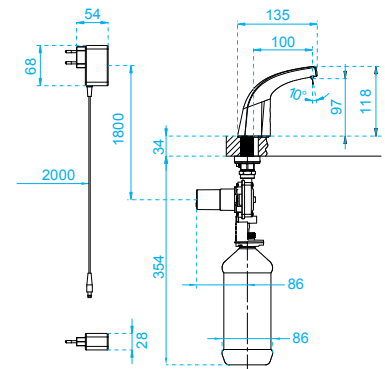

Torneira eletrônica bica alta para lavatório



- Funcionamento ON/OFF
- Perlator embutido que, além de garantir economia de água, é mais resistente ao vandalismo
- Inclui fixador anti-vandalismo que permite fixar a torneira na bancada com mais firmeza, impossibilitando o seu furto
- Classe de pressão: 0,2 a 4 bar
- Temperatura máxima da água: 40 °C.
- Acabamento cromado biníquel de alta resistência à corrosão, conservando a beleza do produto por muito mais tempo

Modelo Elétrica Bateria

Referência ET016 ET160

Preço 279,00€ 279,00€

DOCOL

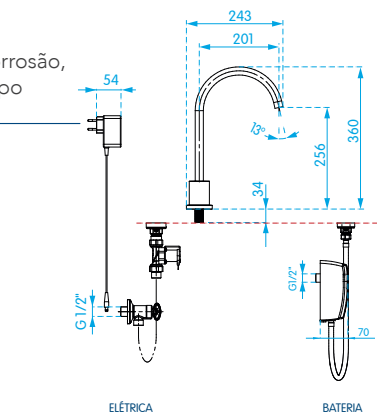

ELÉTRICA

BATERIA

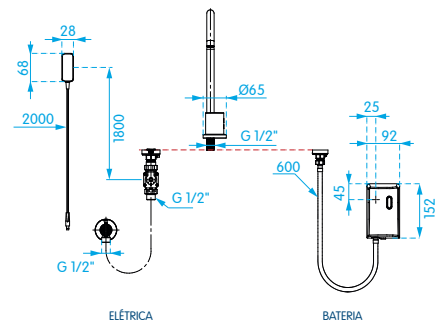

ELÉTRICA

BATERIA



Ideal para locais onde a higiene absoluta é indispensável. O tamanho e a curvatura da bica proporcionam conforto para higienização das mãos e antebraços.



IMPORTANTE

No sistema ON/OFF, o fluxo de água é acionado automaticamente com a aproximação das mãos no campo de detecção do sensor e encerrada com nova aproximação ou após 90 segundos de funcionamento contínuo.



Poupança
Água
até
58%

Torneira eletrônica para lavatório Link



ET632



ET631

- Funcionamento EriSensor
- Encerra automaticamente após 30 segundos de funcionamento contínuo
- Área de detecção regulável
- Inclui filtro
- Classe de pressão: 0,5 a 6 bar
- Temperatura máxima da água: 50°C
- Bateria: 2 pilhas LR6 AA (duração 200.000 ciclos ou 1 ano)
- Acabamento cromado resistente à corrosão
- Material: Zamac

Modelo	Torneira	Misturadora
Referência	ET632	ET631
Preço	141,00€	177,00€

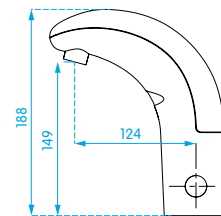

Torneira eletrônica de encastrar para lavatório



- Funcionamento DocolSensor
- Perlador embutido que, além de garantir economia de água, é mais resistente ao vandalismo
- Classe de pressão: 0,2 a 4 bar
- Temperatura máxima da água: 40°C.
- Acabamento em inox escovado: maior durabilidade e resistência com um acabamento diferenciado

Modelo	Elétrica	Bateria
Referência	ET046	ET045
Preço	326,00€	291,00€

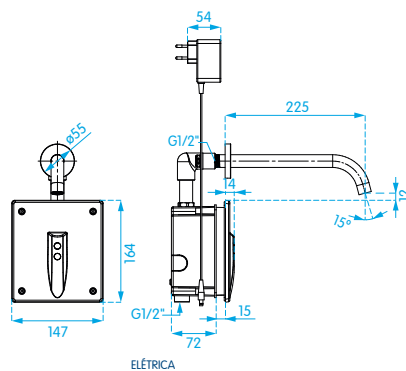

ELÉTRICA

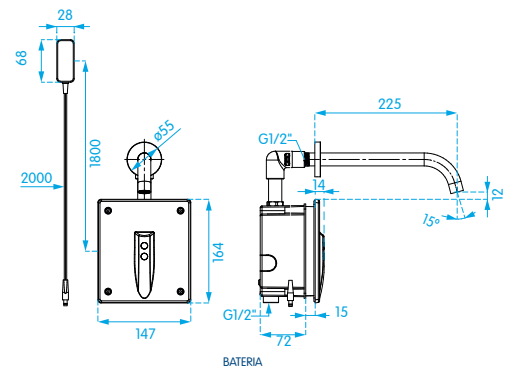

BATERIA



Poupança
Água
até
58%

Torneira eletrônica de parede para lavatório Wall



- Funcionamento: acionamento automático através de interação com sistema de infravermelhos e encerra após afastamento ou após 60 segundos de caudal contínuo
- Led indicador de bateria descarregada/corte alimentação elétrica (bloqueio automático do funcionamento)
- Electroválvula e baterias (na versão bateria) em caixa plástica compacta com protecção IP65
- Classe de pressão: 1 a 7 bar
- Temperatura máxima: 70°C
- Acabamento cromado resistente à corrosão

Modelo	Elétrica	Bateria
Referência	ET527	ET148
Preço	231,00€	200,00€

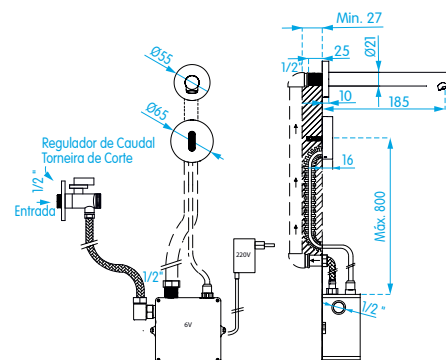

Torneira eletrônica de parede para lavatório Wall Compact



- Funcionamento: acionamento automático através de interação com sistema de infravermelhos e encerra após afastamento ou após 30 segundos de caudal contínuo
- Distância pré-regulada de deteção até 12cm (alterável até 25cm)
- Led indicador de bateria descarregada/corte alimentação elétrica (bloqueio automático do funcionamento)
- Classe de pressão: 0,2 a 8 bar
- Temperatura máxima: 70°C
- Acabamento cromado resistente à corrosão

Modelo	Bateria
Referência	ET268
Preço	315,00€



Sem pré-instalação: sensor, electroválvula e bateria no interior da torneira

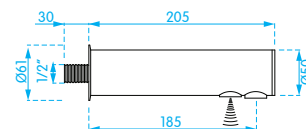

Prolongador para torneira eletrônica de parede



Referência	ET480
Preço	55,00€



Torneira eletrônica de encastrar para urinol



- Funcionamento DocolSensor
- Caudal standard: 0,7 lts por descarga (6 lts/min)
- Início de descarga 2 segundos após afastamento do utilizador
- Tempo de descarga: 5 segundos
- Descarga de manutenção a cada 12h sem uso
- Classe de pressão: 1-4 bar
- Acabamento em inox escovado: maior durabilidade e resistência com um acabamento diferenciado

Modelo	Elétrica	Bateria
Referência	ET050	ET049
Preço	299,00€	299,00€

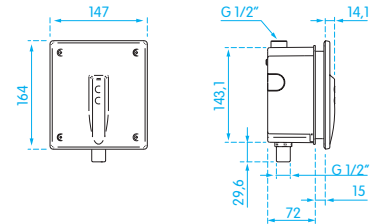

⚠ IMPORTANTE

Para urinol com entrada de água superior, recomenda-se o tubo de ligação ET053



Instalação totalmente embutida, o que proporciona mais resistência contra vandalismo e maior facilidade na limpeza

Torneira eletrônica para urinol Zenit



- Funcionamento DocolSensor
- Caudal standard: 0,7 lts por descarga (6 lts/min)
- Início de descarga 2 segundos após afastamento do utilizador
- Tempo de descarga: 5 segundos
- Descarga de manutenção a cada 12h sem uso
- Classe de pressão: 1-4 bar
- Tubo de ligação corrugado, facilita a ligação ao urinol

Modelo	Elétrica	Bateria
Referência	ET048	ET047
Preço	263,00€	263,00€

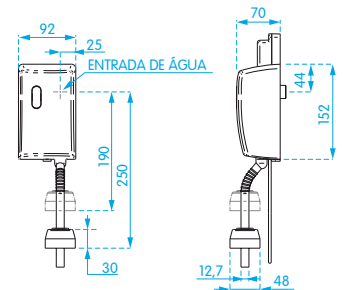

Torneira eletrônica para urinol



- Funcionamento EriSensor
- Encerra automaticamente após 30 segundos de funcionamento contínuo
- Área de deteção regulável de 5 - 50 cm
- Início de descarga 2 segundos após afastamento do utilizador
- Classe de pressão: 0,5 a 8 bar
- Bateria: Lithium 6V (duração 250.000 ciclos)
- Led indicador de bateria descarregada
- Acabamento cromado resistente à corrosão

Modelo	Bateria
Referência	ET656
Preço	300,00€

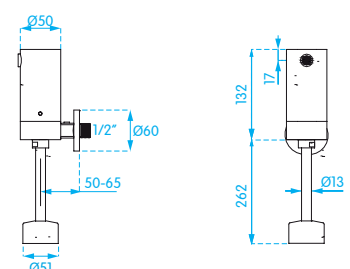

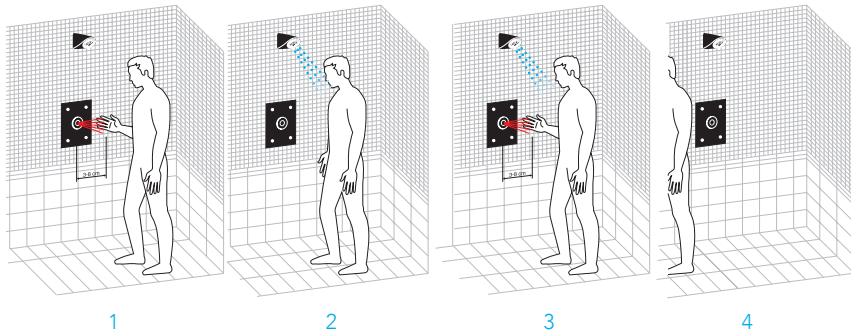

Funcionamento On / Off

Acionamento automático com a aproximação das mãos (3-8 cm) e encerra com nova aproximação ou após 60 segundos de funcionamento contínuo.

Torneira eletrónica de encastrar para duche



- Funcionamento ON/OFF
- Caudal: 8 lts/min (com regulador de caudal)
- Classe de pressão: 1 a 8 bar
- Temperatura máxima: 70°C
- Auto-descarga a cada 24h (desde a última utilização)
- Versão bateria inclui LED indicador de falta de bateria
- Para perfeito funcionamento recomenda-se um caudal mínimo de 1,5 lts/seg

Medida	Elétrica	Bateria
Referência	ET265	ET264
Preço	608,00€	583,00€



Fixação: Anti-vandalismo



! IMPORTANTE

Versão eléctrica inclui caixa para embutir com transformador 230V

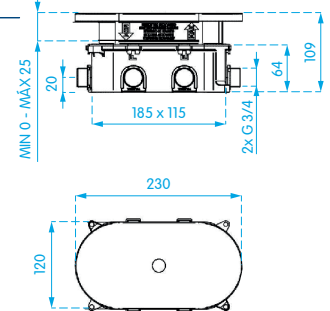

Misturadora eletrónica de encastrar para duche



- Funcionamento ON/OFF
- Caudal: 8 lts/min (com regulador de caudal)
- Classe de pressão: 1 a 8 bar
- Temperatura máxima: 70°C
- Auto-descarga a cada 24h (desde a última utilização)
- Versão bateria inclui LED indicador de falta de bateria
- Para perfeito funcionamento recomenda-se um caudal mínimo de 1,5 lts/seg

Medida	Elétrica	Bateria
Referência	ET267	ET266
Preço	833,00€	810,00€



Fixação: Anti-vandalismo



! IMPORTANTE

Versão eléctrica inclui caixa para embutir com transformador 230V

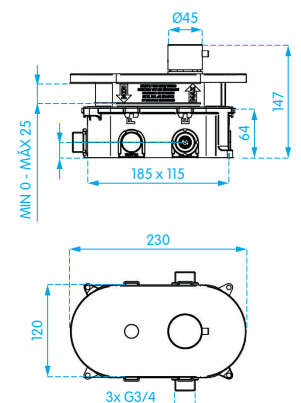

DOCOLPRESENCE

TOUCHLESS

Acionamento por aproximação das mãos em qualquer área do produto, sem a necessidade de toque.



O encerramento do fluxo de água ocorre de forma automática entre 2 a 4 segundos após o afastamento das mãos.

→ Todas as torneiras DocolPresence estão equipadas com tecnologia Dynamic Field® que diferencia objetos de pessoas, não permitindo que estes interfiram com o funcionamento da torneira.

← Led posicionado na base do produto indica quando este está em funcionamento.



Torneira eletrônica para lavatório Galaxia



- Sistema de funcionamento DocolPresence com tecnologia Dynamic Field®
- LED posicionado na base do produto indica quando o produto está em funcionamento
- Perlator embutido que, além de garantir economia de água, é mais resistente ao vandalismo
- Inclui fixador anti-vandalismo que permite fixar a torneira na bancada com mais firmeza, impossibilitando o seu furto
- Classe de pressão: 0,2 a 4 bar
- Temperatura máxima da água: 40°C
- Acabamento cromado biníquel de alta resistência à corrosão
- Possui uma fonte de alimentação universal: funcionamento de 90 a 240V, com saída em 12 V

Referência ET508

Preço 393,00€

DOCOL 5, lts/m  

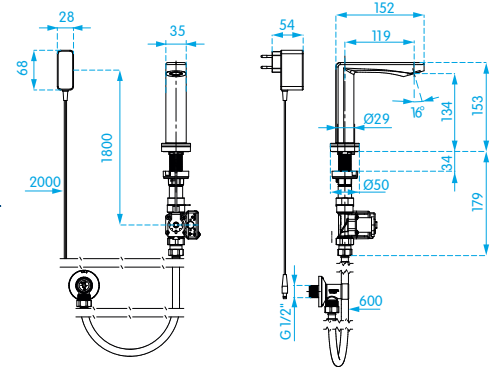

Torneira eletrônica cano alto para lavatório Galaxia

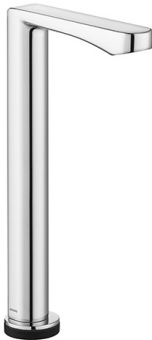

- Sistema de funcionamento DocolPresence com tecnologia Dynamic Field®
- LED posicionado na base do produto indica quando o produto está em funcionamento
- Perlator embutido que, além de garantir economia de água, é mais resistente ao vandalismo
- Inclui fixador anti-vandalismo que permite fixar a torneira na bancada com mais firmeza, impossibilitando o seu furto
- Classe de pressão: 0,2 a 4 bar
- Temperatura máxima da água: 40°C
- Acabamento cromado biníquel de alta resistência à corrosão
- Possui uma fonte de alimentação universal: funcionamento de 90 a 240V, com saída em 12 V

Referência ET505

Preço 412,00€

DOCOL 5, lts/m  

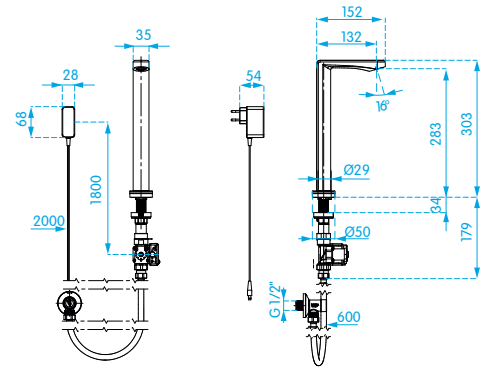

Dispensador de sabão DocolPresence



- Funcionamento DocolPresence
- LED posicionado na base do produto indica quando o produto está em funcionamento
- Inclui fixador anti-vandalismo que permite fixar a torneira na bancada com mais firmeza, impossibilitando o seu furto
- Ciclo fixo: garantia da mesma dosagem a cada acionamento (aproximadamente 1 ml por ciclo)
- Acabamento cromado biníquel de alta resistência à corrosão
- Fonte de alimentação universal: funcionamento de 90 a 240V, com saída em 12 V

Referência ET513

Preço 334,00€

DOCOL 5, lts/m  

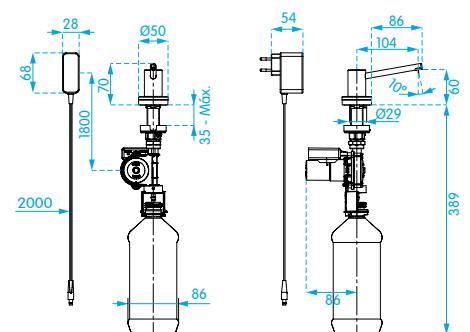





Misturadora para lavatório

- Classe de pressão: 2 a 4 bar
- Temperatura máxima: 80°C
- Acabamento cromado resistente à corrosão

Modelo	Standard	Cano alto
Referência	ET171	ET149
Preço	102,00€	147,00€

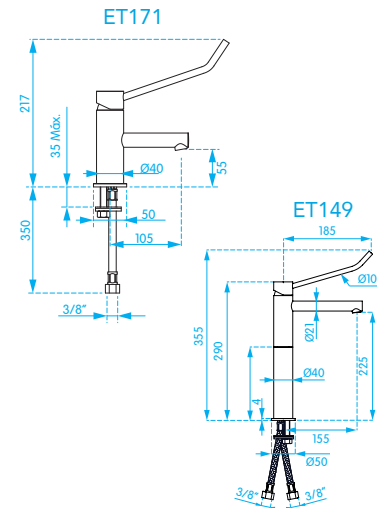

Misturadora com bica longa para lavatório

- Classe de pressão: 2 a 4 bar
- Temperatura máxima: 80°C
- Acabamento cromado resistente à corrosão

Referência	ET172
Preço	124,00€

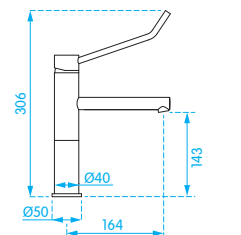

Misturadora para duche

- Classe de pressão: 2 a 4 bar
- Temperatura máxima: 80°C
- Inclui chuveiro de mão, flexível e suporte
- Acabamento cromado resistente à corrosão

Referência	ET174
Preço	186,00€

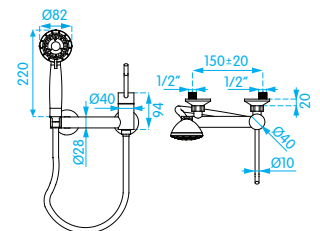

Misturadora termostática para duche

- Classe de pressão: 2 a 4 bar
- Temperatura máxima: 80°C
- Inclui chuveiro de mão, flexível e suporte
- Acabamento cromado resistente à corrosão

Referência	ET006
Preço	208,00€

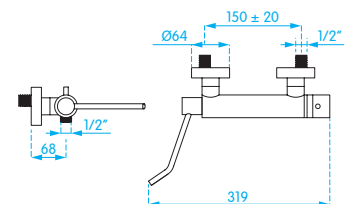

Misturadora para lava-loiça

- Classe de pressão: 2 a 4 bar
- Temperatura máxima: 80°C
- Bica giratória
- Acabamento cromado resistente à corrosão

Referência	ET173
Preço	155,00€

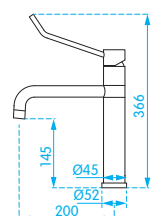





Misturadora para lavatório

- Classe de pressão: 2 a 4 bar
- Temperatura máxima: 80°C
- Acabamento cromado resistente à corrosão

Referência ET001

Preço 49,00€

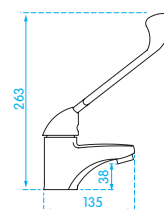

Misturadora para bidé

- Classe de pressão: 2 a 4 bar
- Temperatura máxima: 80°C
- Acabamento cromado resistente à corrosão

Referência ET167

Preço 61,00€

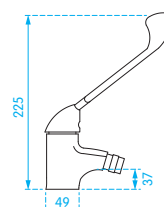

Misturadora para duche

- Classe de pressão: 2 a 4 bar
- Temperatura máxima: 80°C
- Inclui chuveiro de mão, flexível e suporte
- Acabamento cromado resistente à corrosão

Referência ET005

Preço 87,00€

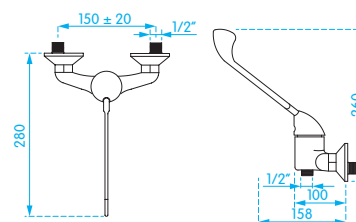

Misturadora para banheira

- Classe de pressão: 2 a 4 bar
- Temperatura máxima: 80°C
- Inclui chuveiro de mão, flexível e suporte
- Acabamento cromado resistente à corrosão

Referência ET004

Preço 102,00€

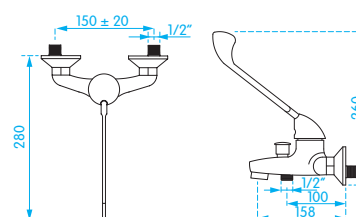

Misturadora para lava-loiça



- Classe de pressão: 2 a 4 bar
- Temperatura máxima: 80°C
- Bica giratória
- Acabamento cromado resistente à corrosão

Referência ET002

Preço 62,00€

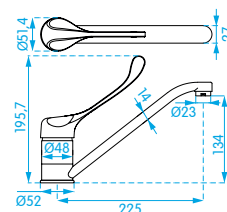

Misturadora de parede para lava-loiça



- Classe de pressão: 2 a 4 bar
- Temperatura máxima: 80°C
- Bica giratória
- Acabamento cromado resistente à corrosão

Referência ET003

Preço 85,00€

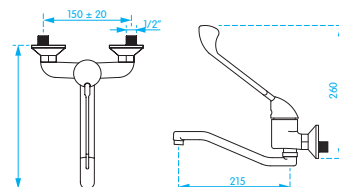

Torneira para lavatório



- Classe de pressão: 2 a 4 bar
- Acabamento cromado resistente à corrosão

Referência ET155

Preço 48,00€

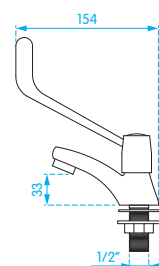

Torneira de parede para lavatório



- Classe de pressão: 2 a 4 bar
- Acabamento cromado resistente à corrosão

Referência ET156

Preço 40,00€

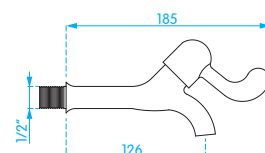



Torneira temporizada

- Temporização: 15 segundos a 3 bar
- Classe de pressão: 0,5 a 4 bar
- Material: Latão

Referência ET175

Preço 124,00€

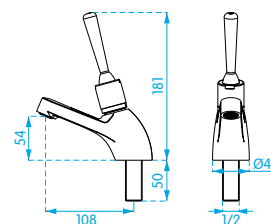

Misturadora temporizada

- Temporização: 15 segundos a 3 bar
- Classe de pressão: 0,5 a 4 bar
- Material: Latão

Referência ET176

Preço 189,00€

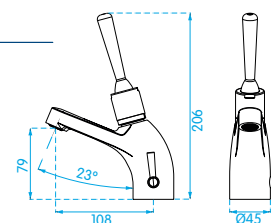

Torneira de parede temporizada

- Temporização: 15 segundos a 3 bar
- Classe de pressão: 0,5 a 4 bar
- Material: Latão

Referência ET137

Preço 155,00€

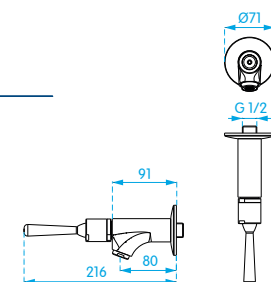

Torneira exterior temporizada

- Temporização: 15 segundos a 3 bar
- Classe de pressão: 0,5 a 4 bar
- Material: Latão

Referência ET138

Preço 147,00€

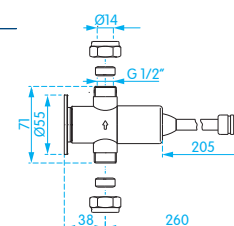

Torneira temporizada de alavanca de painel para lavatório



- Temporização: 6 segundos
- Classe de pressão: 1 a 5 bar
- Caudal: 5 a 10 lt/min
- Temperatura máxima da água: 70°C
- Fixação por parafusos
- Acabamento cromado resistente à corrosão

Referência ET604

Preço 47,00€

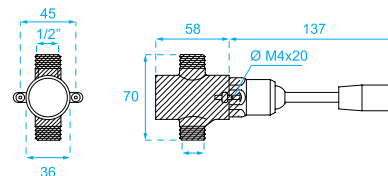

Fluxómetro de encastrar para sanita



- Ligação 3/4"
- Material: Fluxómetro em latão e espelho em ABS

Referência ET475

Preço 246,00€

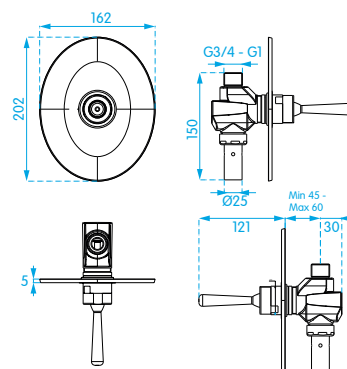

Tubo de ligação

Referência ET476

Preço 55,00€



Fluxómetro sanita

Referência ET474

Preço 55,00€

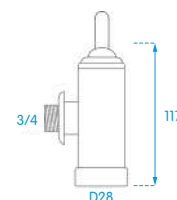

Comando de descarga



- Classe de pressão: 2 a 4 bar
- Acabamento cromado resistente à corrosão

Referência ET008

Preço 95,00€

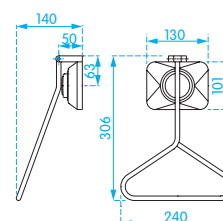

! IMPORTANTE

Instalação exclusiva com válvula de descarga ET034



Solução com alavanca que diminui a distância e reduz até 50% a resistência de acionamento, o que torna o uso do produto mais fácil e suave



Misturadora para lavatório

Referência	ET281
Preço	303,00€

Torneira com pré-misturador termostático para lavatório

Referência	ET296
Preço	406,00€



- Cartucho Eco-stop com 2 posições
- Pressão recomendada: 2 a 4 bar
- Temperatura máxima: 65°C
- Pintura não tóxica

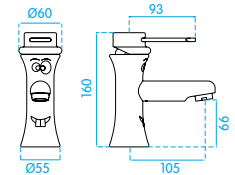

Torneira eletrônica para lavatório

Referência	ET282
Preço	505,00€



Torneira electrónica com pré-misturador termostático para lavatório

Referência	ET297
Preço	627,00€



- Cartucho Eco-stop com 2 posições
- Pressão recomendada: 2 a 4 bar
- Temperatura máxima: 65°C
- Pintura não tóxica

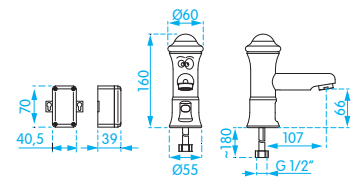

Torneira de parede para lavatório

Referência	ET283
Preço	261,00€



ET284

Misturadora de parede para lavatório

Referência	ET284
Preço	376,00€

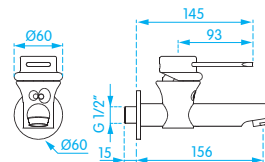

Torneira

- Cartucho Eco-stop com 2 posições
- Pressão recomendada: 2 a 4 bar
- Temperatura máxima: 65°C
- Dispositivo de segurança para a regulação da temperatura máxima (misturadora)
- Pintura não tóxica

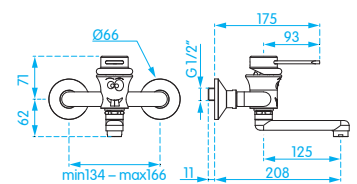

Misturadora

Misturadora para lavatório

- Pressão recomendada: 2 a 4 bar
- Temperatura máxima: 65°C



Modelo	Amarelo	Azul
Referência	ET298	ET299
Preço	104,00€	104,00€

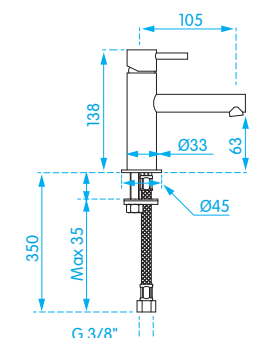



OÁSIS

Os produtos da linha Oásis contam com o exclusivo sistema de acionamento DocolFlex®, podendo ser acionados de forma manual ou automática. Representam uma inovação em torneiras e foram pensados para atender às necessidades do uso doméstico ou semi-público, unindo a tecnologia dos produtos automáticos, o uso racional de água, o conforto de utilização e o design numa só torneira.



CONFORTO ACIONAMENTO MANUAL

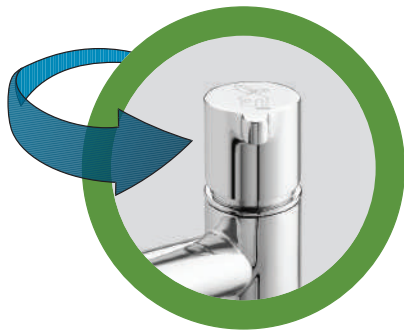

ECONOMIA ACIONAMENTO AUTOMÁTICO



Misturadora para lavatório

- Perlador embutido proporciona conforto de utilização e evita salpicos
- Duas formas de acionamento: manual ou automático
- Classe de pressão: 0,2 – 4 bar
- Temperatura máxima: 70°C
- Acabamento cromado biníquel de alta resistência à corrosão, conservando a beleza por muito mais tempo



Referência ET203

Preço 161,00€

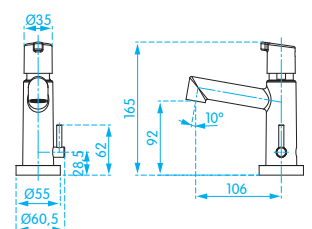



Misturadora com bica alta para lavatório

- Perlator embutido proporciona conforto de utilização e evita salpicos
- Duas formas de acionamento: manual ou automático
- Classe de pressão: 0,2 – 4 bar
- Temperatura máxima: 70°C
- Acabamento cromado biníquel de alta resistência à corrosão, conservando a beleza por muito mais tempo

Referência ET212

Preço 169,00€

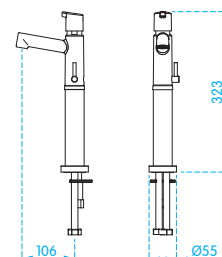

Torneira para lavatório

- Perlator embutido proporciona conforto de utilização e evita salpicos
- Duas formas de acionamento: manual ou automático
- Classe de pressão: 0,2 – 4 bar
- Temperatura máxima: 40°C
- Acabamento cromado biníquel de alta resistência à corrosão, conservando a beleza por muito mais tempo

Referência ET204

Preço 99,00€

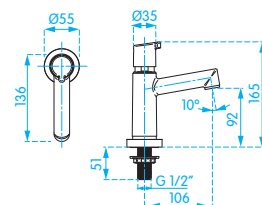

Torneira com bica alta para lavatório

- Perlator embutido proporciona conforto de utilização e evita salpicos
- Duas formas de acionamento: manual ou automático
- Classe de pressão: 0,2 – 4 bar
- Temperatura máxima: 40°C
- Acabamento cromado biníquel de alta resistência à corrosão, conservando a beleza por muito mais tempo

Referência ET211

Preço 126,00€

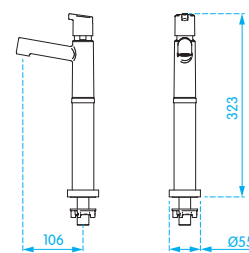



BLINK

Design moderno e consistente, transformam a BLINK numa torneira capaz de se adaptar na perfeição a qualquer espaço de banho.



Misturadora para lavatório

- Perlator limitador de caudal a 5 lts/min
- Cartucho de discos cerâmicos 35mm
- Classe de pressão: 1 a 5 bar
- Acabamento cromado resistente a corrosão

Referência ET635

Preço 74,00€

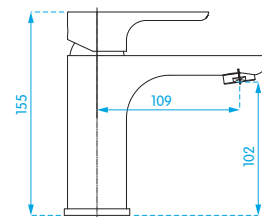

Misturadora com bica alta para lavatório

- Perlator limitador de caudal a 5 lts/min
- Cartucho de discos cerâmicos 35mm
- Classe de pressão: 1 a 5 bar
- Acabamento cromado resistente a corrosão

Referência ET035

Preço 116,00€

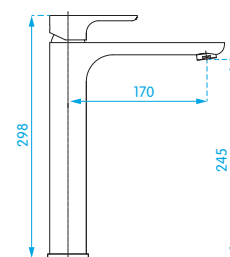

Misturadora de encastrar para lavatório

- Inclui caixa de pré-instalação
- Perlator limitador de caudal a 5 lts/min
- Cartucho de discos cerâmicos 35mm
- Classe de pressão: 1 a 5 bar
- Acabamento cromado resistente a corrosão

Referência ET292

Preço 145,00€

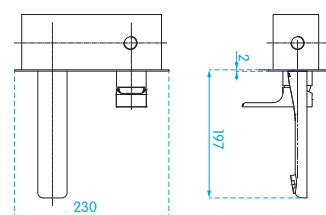

Misturadora para bidé

- Perlator limitador de caudal a 5 lts/min
- Cartucho de discos cerâmicos 35mm
- Classe de pressão: 1 a 5 bar
- Acabamento cromado resistente a corrosão

Referência ET636

Preço 74,00€

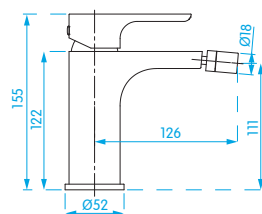



Misturadora para duche

- Cartucho de discos cerâmicos 35mm
- Classe de pressão: 1 a 5 bar
- Chuveiro de mão Plus
- Flexível 1,5 mt
- Acabamento cromado resistente a corrosão

Referência ET637

Preço 98,00€

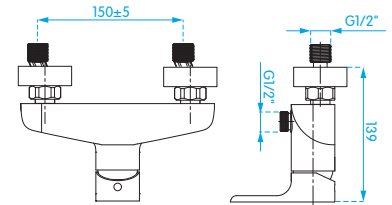

Misturadora de encastrar 1 via para duche

- Inclui caixa de pré-instalação
- Cartucho de discos cerâmicos 35mm
- Classe de pressão: 1 a 5 bar
- Acabamento cromado resistente a corrosão

Referência ET343

Preço 108,00€

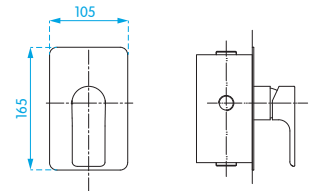

Misturadora de encastrar 2 vias para duche

- Inclui caixa de pré-instalação
- Cartucho de discos cerâmicos 35mm
- Classe de pressão: 1 a 5 bar
- Acabamento cromado resistente a corrosão

Referência ET413

Preço 130,00€

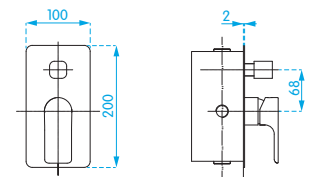

Misturadora para banheira

- Cartucho de discos cerâmicos 35mm
- Classe de pressão: 1 a 5 bar
- Chuveiro de mão Plus
- Flexível 1,5 mt
- Acabamento cromado resistente a corrosão

Referência ET638

Preço 110,00€

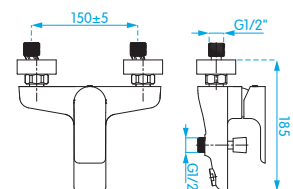

Coluna de duche com termostática Likya



- Dispositivo de segurança aos 38°C
- Classe de pressão: 1 a 5 bar
- Chuveiro superior orientável
- Rampa regulável
- Flexível 1,5 mt
- Acabamento cromado resistente a corrosão

Referência ET378

Preço 303,00€

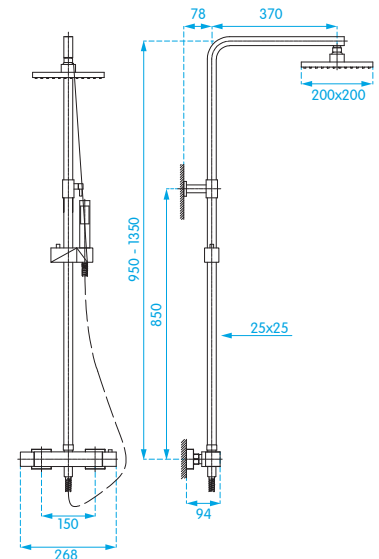

Coluna de duche com misturadora Hanna



- Classe de pressão: 1 a 5 bar
- Chuveiro superior orientável
- Rampa regulável
- Flexível 1,5 mt
- Acabamento cromado resistente a corrosão

Referência ET470

Preço 281,00€

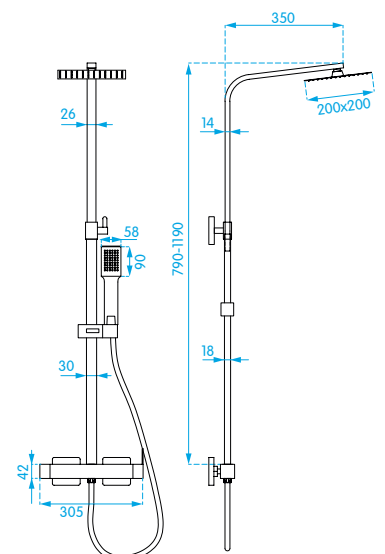



Misturadora para lavatório



- Perlator limitador de caudal a 5 lts/min
- Cartucho de discos cerâmicos 35mm
- Classe de pressão: 1 a 5 bar
- Acabamento cromado resistente a corrosão

Referência ET622

Preço 71,00€

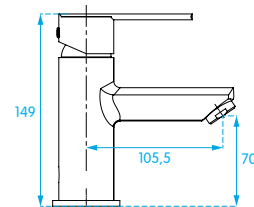

Misturadora para lavatório



- Perlator limitador de caudal a 5 lts/min
- Cartucho de discos cerâmicos 35mm
- Classe de pressão: 1 a 5 bar
- Acabamento cromado resistente a corrosão

Referência ET623

Preço 86,00€

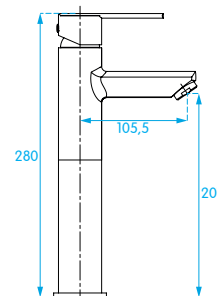

Misturadora de encastrar para lavatório



- Inclui caixa de pré-instalação
- Perlator limitador de caudal a 5 lts/min
- Cartucho de discos cerâmicos 35mm
- Classe de pressão: 1 a 5 bar
- Acabamento cromado resistente a corrosão

Referência ET624

Preço 133,00€

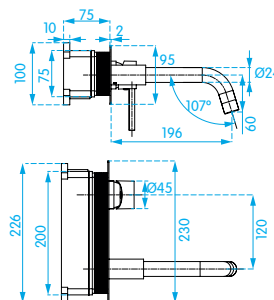

Misturadora para bidê



- Perlator limitador de caudal a 5 lts/min
- Cartucho de discos cerâmicos 35mm
- Classe de pressão: 1 a 5 bar
- Acabamento cromado resistente a corrosão

Referência ET626

Preço 71,00€

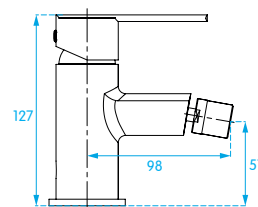



Misturadora para duche

- Cartucho de discos cerâmicos 35mm
- Classe de pressão: 1 a 5 bar
- Chuveiro de mão Plus
- Flexível 1,5 mt
- Acabamento cromado resistente a corrosão

Referência ET625

Preço 93,00€

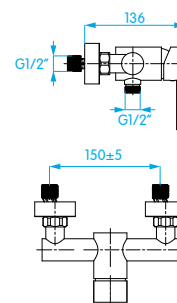

Misturadora de encastrar 1 via para duche

- Inclui caixa de pré-instalação
- Cartucho de discos cerâmicos 35mm
- Classe de pressão: 1 a 5 bar
- Acabamento cromado resistente a corrosão

Referência ET621

Preço 93,00€

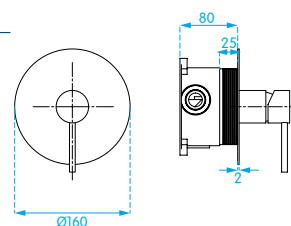

Misturadora de encastrar 2 vias para duche

- Inclui caixa de pré-instalação
- Cartucho de discos cerâmicos 35mm
- Classe de pressão: 1 a 5 bar
- Acabamento cromado resistente a corrosão

Referência ET627

Preço 127,00€

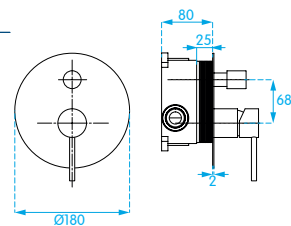

Misturadora para banheira

- Cartucho de discos cerâmicos 35mm
- Classe de pressão: 1 a 5 bar
- Chuveiro de mão Plus
- Flexível 1,5 mt
- Acabamento cromado resistente a corrosão

Referência ET628

Preço 122,00€

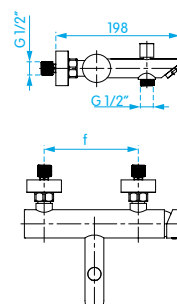

Coluna de duche com termostática Sarah



- Dispositivo de segurança aos 38°C
- Classe de pressão: 1 a 5 bar
- Chuveiro superior orientável
- Rampa regulável
- Flexível 1,5 mt
- Acabamento cromado resistente a corrosão

Referência ET377

Preço 270,00€

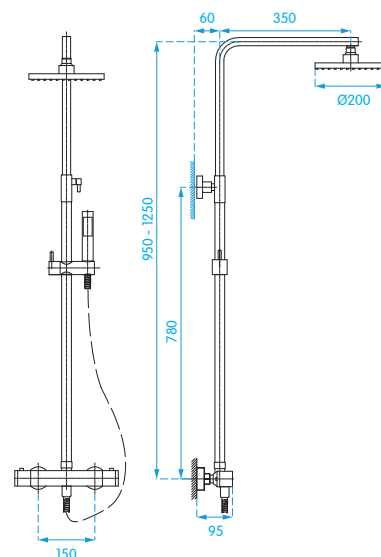

Coluna de duche com misturadora Chloe



- Classe de pressão: 1 a 5 bar
- Chuveiro superior orientável
- Rampa regulável
- Flexível 1,5 mt
- Acabamento cromado resistente a corrosão

Referência ET469

Preço 251,00€

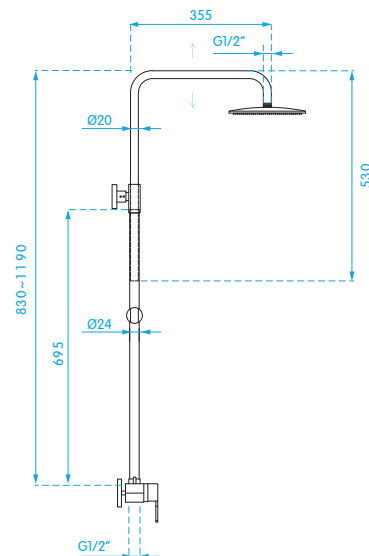



SINGLE

SINGLE representa a evolução das linhas curvas, mantendo toda a elegância das formas clássicas e tradicionais numa coleção contemporânea.



Misturadora para lavatório

- Perlator limitador de caudal a 5 lts/min
- Cartucho de discos cerâmicos 40mm
- Classe de pressão: 1 a 5 bar
- Acabamento cromado resistente a corrosão

Referência ET309

Preço 45,00€

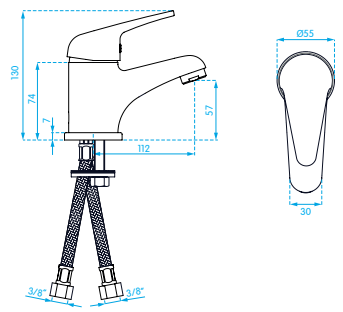

Misturadora para bidé

- Perlator limitador de caudal a 5 lts/min
- Cartucho de discos cerâmicos 40mm
- Classe de pressão: 1 a 5 bar
- Acabamento cromado resistente a corrosão

Referência ET310

Preço 45,00€

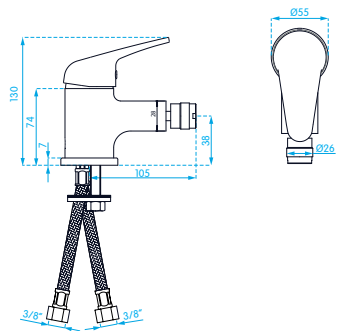

Misturadora para duche

- Perlator limitador de caudal a 5 lts/min
- Cartucho de discos cerâmicos 40mm
- Classe de pressão: 1 a 5 bar
- Chuveiro de mão Plus
- Flexível 1,75 mt
- Acabamento cromado resistente a corrosão

Referência ET311

Preço 69,00€

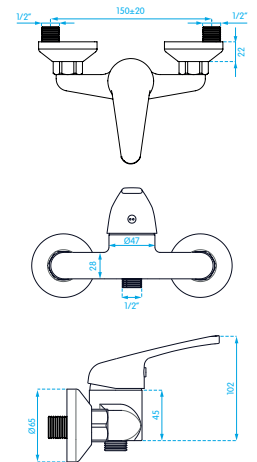

Misturadora para banheira

- Perlator limitador de caudal a 5 lts/min
- Cartucho de discos cerâmicos 40mm
- Chuveiro de mão Plus
- Classe de pressão: 1 a 5 bar
- Flexível 1,75 mt
- Acabamento cromado resistente a corrosão

Referência ET312

Preço 79,00€

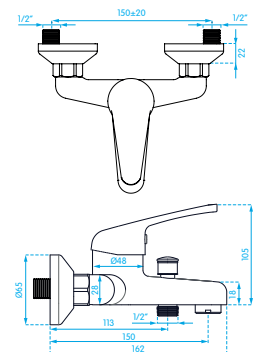



Misturadora termostática com saída superior para duche

- Dispositivo de segurança aos 38°C
- Classe de pressão: 1 a 5 bar
- Acabamento cromado resistente a corrosão

Referência ET158

Preço 125,00€

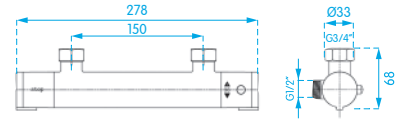

Misturadora termostática com saída inferior para duche

- Dispositivo de segurança aos 38°C
- Classe de pressão: 1 a 5 bar
- Acabamento cromado resistente a corrosão

Referência ET269

Preço 125,00€

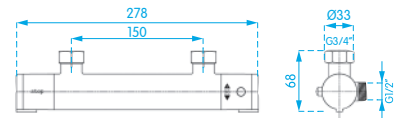

Coluna de duche Minimal

- Classe de pressão: 1 a 5 bar
- Chuveiro superior orientável
- Flexível 1,5 mt e inversor
- Acabamento cromado resistente a corrosão

Referência ET419

Preço 123,00€

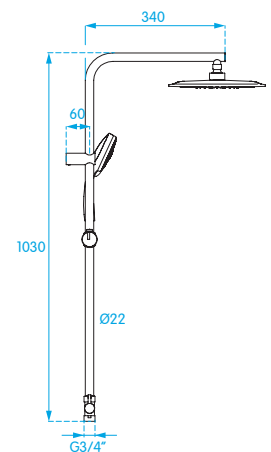

Suporte de parede para Coluna de duche

Referência ET420

Preço 42,00€



Solução para aplicação em misturadoras de duche com saída de água inferior

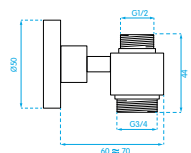



Rampa de duche regulável

- Classe de pressão: 1 a 5 bar
- Flexível 1,75 mt
- Chuveiro 3 funções
- Inclui saboneteira
- Acabamento cromado resistente a corrosão

Referência EES273

Preço 80,00€



Fixação ajustável: no caso de substituição de rampa permite a utilização da furação existente.

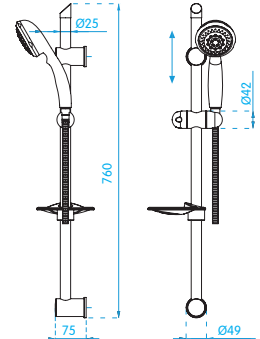

Rampa de duche

- Classe de pressão: 1 a 5 bar
- Chuveiro 4 funções
- Flexível 1,5 mt
- Acabamento cromado resistente a corrosão

Referência EES249

Preço 28,00€

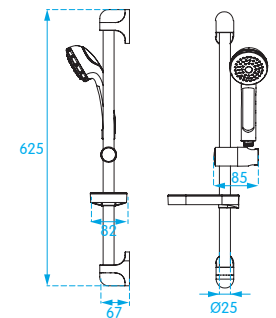

Rampa de duche

- Acabamento cromado resistente a corrosão

Referência EES026

Preço 23,00€

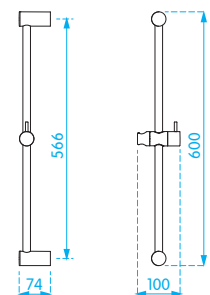



Chuveiro redondo

- Material: ABS

Referência EES275

Preço 26,00€

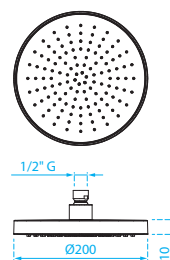

Chuveiro quadrado

- Material: ABS

Referência EES274

Preço 28,00€

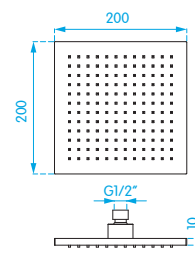

Braço de chuveiro redondo

- Material: latão

Referência EES278

Preço 24,00€

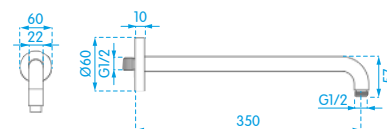

Braço de chuveiro quadrado

- Material: Latão

Referência EES277

Preço 42,00€

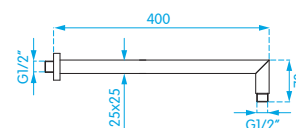

Braço de chuveiro tecto

- Material: Latão

Referência EES042

Preço 17,00€

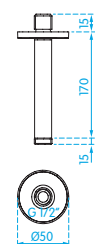



Injector Square

- Material: Latão

Referência EES279

Preço 41,00€

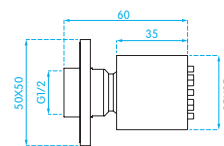

Injector Round

- Material: Latão

Referência EES280

Preço 37,00€

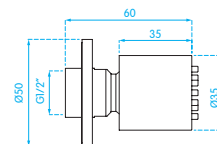

Tomada de água com suporte Round

- Material: Latão

Referência EES138

Preço 20,00€

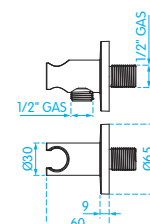

Tomada de água com suporte Square

- Material: Latão

Referência EES140

Preço 21,00€

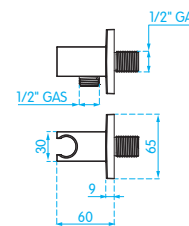

Chuveiro mão

- Material: ABS

Modelo 1 função 3 funções

Referência EES077 ET362

Preço 13,00€ 141,00€

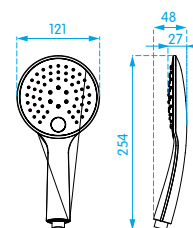

Suporte para chuveiro Plus

- Material: Latão

Referência ET364

Preço 7,00€

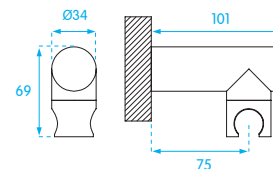

Flexível liso



Medida	1500	1750
Referência	EES329	EES330
Preço	13,00€	16,00€

Flexível anelado



Medida	1000	1500	1750
Referência	EES331	EES332	EES333
Preço	7,00€	8,00€	9,00€



Misturadora de encastrar termostática com chuveiro higiênico

- Temperatura máxima da água: 70°C
- Flexível 1200mm
- Latão cromado
- Classe de pressão: 1 a 4 bar

Referência ELS963

Preço 427,00€

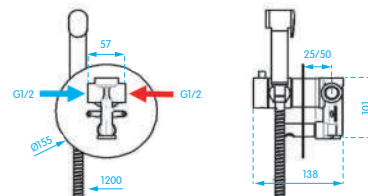

Misturadora de encastrar progressiva com chuveiro higiênico

- Temperatura máxima da água: 70°C
- Seleção da temperatura da água em função da pressão no manípulo (cartucho progressivo)
- Flexível 1200mm
- Latão cromado
- Classe de pressão: 1 a 4 bar

Referência ELS964

Preço 206,00€

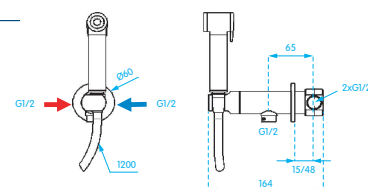

Misturadora de encastrar com chuveiro higiênico

- Temperatura máxima da água: 70°C
- Flexível 1200mm
- Latão cromado
- Classe de pressão: 1 a 4 bar

Referência ELS796

Preço 203,00€

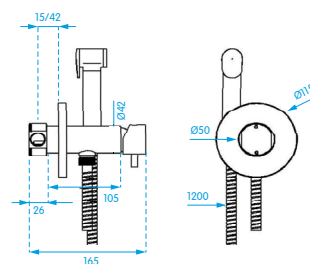

Misturadora de encastrar com chuveiro higiênico

- Temperatura máxima da água: 70°C
- Flexível 1200mm
- Latão cromado
- Classe de pressão: 1 a 4 bar

Referência ELS983

Preço 131,00€

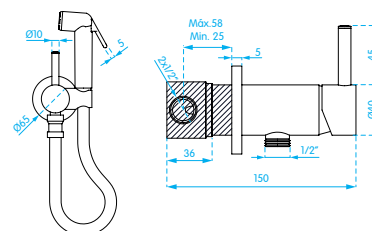

Torneira / suporte com chuveiro higiênico



- Flexível 1200mm
- Latão cromado
- Classe de pressão: 1 a 4 bar

Referência ELS987
Preço 63,00€



Torneira com chuveiro higiênico



- Flexível 1200mm
- Latão cromado
- Classe de pressão: 1 a 4 bar

Referência ELS965
Preço 55,00€

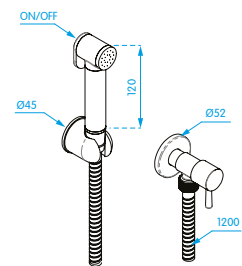

Torneira derivação com chuveiro higiênico



- Flexível 1200mm
- Latão cromado
- Classe de pressão: 1 a 4 bar

Referência ELS990
Preço 63,00€



Solução ideal para alimentação do chuveiro higiênico e autoclismo

Misturadora de encastrar para sanita/bidé



- Latão cromado
- Classe de pressão: 1 a 4 bar

Referência ELS993
Preço 51,00€

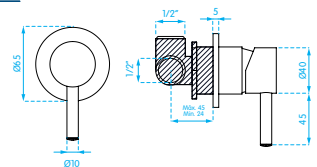

Chuveiro higiênico



- Latão cromado

Referência ELS966
Preço 24,00€





Torneira de jardim

- Classe de pressão: 1 a 4 bar
- Acabamento cromado biníquel
- Ligaç o $\varnothing 1/2''$, inclui adaptador $\varnothing 3/4''$

Refer ncia ET672

Preço 14,00 

DOCOL

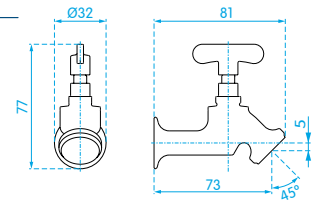

Torneira de jardim anti-vandalismo

- Classe de pressão: 1 a 4 bar
- Acabamento cromado biníquel
- Ligaç o $\varnothing 1/2''$, inclui adaptador $\varnothing 3/4''$

Refer ncia ET673

Preço 16,00 

DOCOL

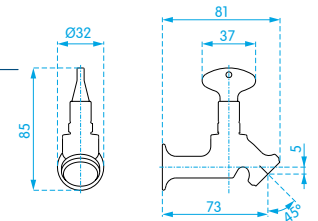

Torneira de tanque / jardim

- Classe de pressão: 1 a 4 bar
- Acabamento cromado biníquel
- Ligaç o $\varnothing 1/2''$, inclui adaptador $\varnothing 3/4''$

Refer ncia ET674

Preço 22,00 

DOCOL

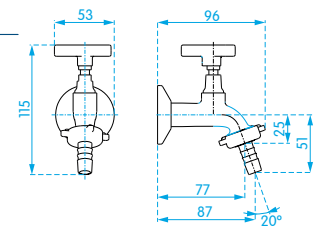

Torneira de tanque / m quina

- Classe de pressão: 1 a 4 bar
- Acabamento cromado biníquel
- Ligaç o $\varnothing 1/2''$, inclui adaptador $\varnothing 3/4''$

Refer ncia ET675

Preço 41,00 

DOCOL

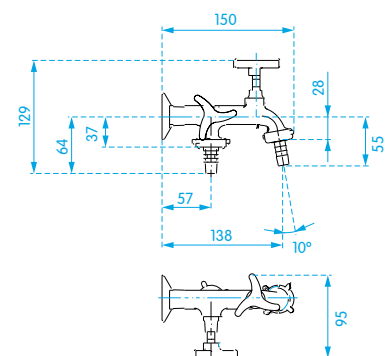



Misturadora para lava-loiça Spice ET531

Misturadora para lava-loiça Choice

- Bica giratória 360° e perlador articulável
- Duplo acionamento: manípulo ou botão frontal HydroFlow® (aciona-se com um leve toque, que pode ser das mãos, do cotovelo ou do antebraço)
- Classe de pressão: 1 – 4 bar
- Temperatura máxima: 70°C
- Acabamento cromado biníquel de alta resistência à corrosão

Referência ET529

Preço 339,00€

DOCOL 8 lts/m



Acionamento HydroFlow®

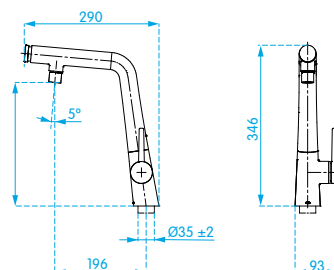

Misturadora com bica retrátil para lava-loiça Mangiare

- Bica giratória 360° e retrátil
- Chuveiro 2 funções
- Classe de pressão: 1 – 4 bar
- Temperatura máxima: 70°C
- Acabamento cromado biníquel de alta resistência à corrosão

Referência ET520

Preço 312,00€

DOCOL 8 lts/m

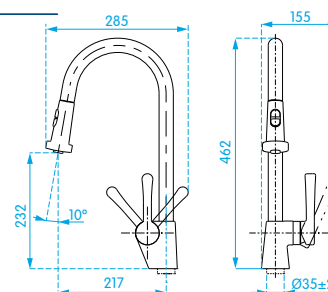

Misturadora para lava-loiça Doc

- Bica giratória 360°
- Chuveiro 2 funções
- Tubo de silicone flexível, resistente, não resseca, não perde cor e é fácil de limpar
- Classe de pressão: 1 – 4 bar
- Temperatura máxima: 70°C
- Acabamento cromado biníquel de alta resistência à corrosão

Referência ET530

Preço 263,00€

DOCOL 8 lts/m

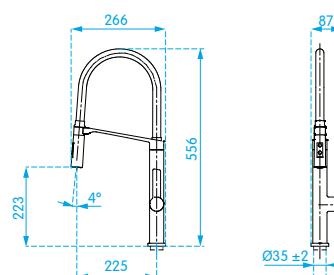

Misturadora para lava-loiça Lift



- Bica giratória e perlator articulável
- Tecnologia ColdStart®: A abertura frontal da torneira é exclusivamente reservada à água fria, evitando assim o acionamento involuntário da água quente e promovendo a poupança de energia
- Classe de pressão: 1 – 4 bar
- Temperatura máxima: 70°C
- Acabamento cromado biníquel de alta resistência à corrosão

Referência ET528

Preço 215,00€

DOCOL 8 lts/m

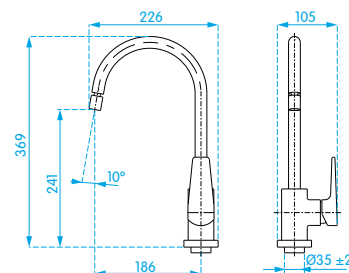

Misturadora para lava-loiça Monet



- Bica giratória com rotação de 360°
- Perlator embutido com fluxo constante de 8 lts/min garante maior economia de água, proporciona conforto de utilização e evita salpicos
- Classe de pressão: 1 – 4 bar
- Temperatura máxima: 70°C
- Acabamento cromado biníquel de alta resistência à corrosão, conservando a beleza do produto por muito mais tempo

Referência ET483

Preço 196,00€

DOCOL 8 lts/m

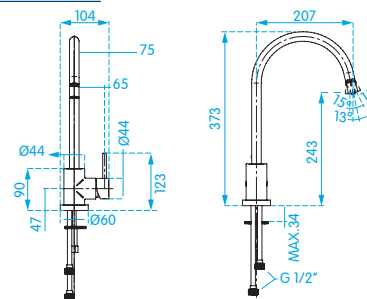

Misturadora para lava-loiça Spice



- Bica giratória 360°
- Tubo de silicone flexível, resistente, não resseca, não perde cor e é fácil de limpar
- Classe de pressão: 1 – 4 bar
- Temperatura máxima: 70°C
- Acabamento cromado biníquel de alta resistência à corrosão

Referência ET531

Preço 205,00€

DOCOL 8 lts/m

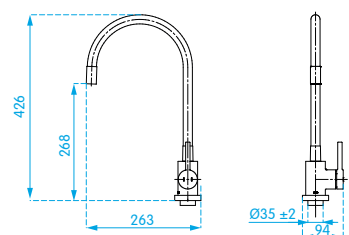

DOCOLVITALIS

Com um design inspirado nas formas de uma garrafa, a nova linha de purificadores de água foi desenvolvida a pensar na segurança de uso, confiança e funcionalidade.

- Máxima eficiência em purificação de água
Redução de cloro: maior ou igual a 75%
Eficiência bacteriológica: elimina 99,9% das bactérias
Retenção de partículas: classe A ($\geq 0,5$ a < 1) (μm)
- O purificador é acionado/fechado por botão lateral
- Seguro: sistema de purificação só pressuriza quando acionado
- Inclui contador magnético que avisa quando for necessário substituir o refill purificador (6 meses)



Funcionalidade e economia de água com o perlator articulável que permite direccionar o fluxo e evitar salpicos.

Acionamento do purificador de água por botão: mais fácil e prático de usar.

O produto é fornecido montado, pronto para ser instalado e inclui recarga.

Facilidade de troca de recarga. É possível substituí-lo sem ferramentas e sem a necessidade de desmontar o produto (ou ter que fechar a torneira de água)



Bica 1: uso convencional
Bica 2: água purificada

Possibilidade de acionamento simultâneo sem cruzamento de água normal e água purificada

Bica 360°: é possível girar as duas bicas ao mesmo tempo.

A água purificada sairá sempre na temperatura ambiente, uma vez que seu acionamento é independente do acionamento convencional.

Inclui contador magnético que avisa quando for necessário substituir a recarga.

Mais seguro: sistema pressurizado só quando está em uso.

O purificador de água possui máxima eficiência em redução de cloro, máxima retenção de impurezas e ainda elimina as bactérias da água.

Misturadora para lava-loiça com purificador de água DocolVitalis



- Duas bicas independentes, com rotação de 360° e que podem funcionar em simultâneo sem cruzamento das águas normal e purificador
- Purificador é acionado/fechado por botão localizado no lado oposto ao do manípulo
- Acabamento cromado biníquel de alta resistência à corrosão

Referência ET461

Preço 418,00€

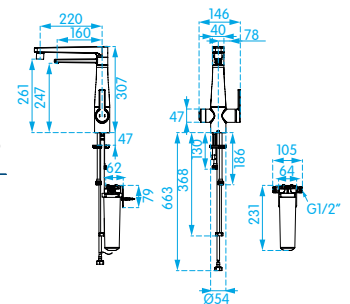

Bica para lava-loiça com purificador de água para lava-loiça



- Acabamento cromado biníquel de alta resistência à corrosão

Referência ET514

Preço 325,00€



Solução prática para quem deseja ter água purificada sem precisar substituir a torneira de cozinha já instalada

Recarga para purificador de água DocolVitalis



Referência ET511

Preço 90,00€



Facilidade de substituição de recarga: além de ter um contador de tempo que alerta quando for necessário fazer a substituição, esta é feita de forma fácil com um simples movimento, sem ser necessário recorrer a ferramentas ou até fechar a água.

IMPORTANTE

Vida útil da recarga: 2.000lts ou 6 meses



Misturadora semi-industrial para lava-loiça

- Classe de pressão: 1 a 5 bar
- Bica giratória e chuveiro com 2 funções
- Suporte magnético
- Acabamento cromado resistente à corrosão

Referência ET644

Preço 164,00€

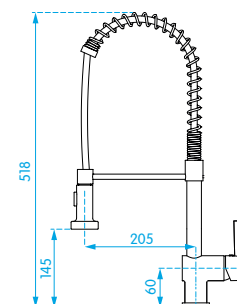

Misturadora com bica retrátil para lava-loiça

- Classe de pressão: 1 a 5 bar
- Bica giratória e retrátil
- Acabamento cromado resistente à corrosão

Referência ET642

Preço 137,00€

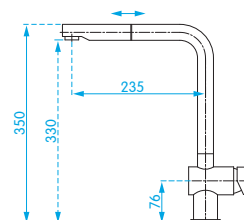

Misturadora para lava-loiça

- Classe de pressão: 1 a 5 bar
- Bica giratória
- Acabamento cromado resistente à corrosão

Referência ET643

Preço 82,00€

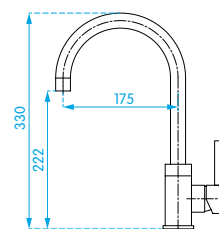

Misturadora rebatível para lava-loiça

- Classe de pressão: 1 a 5 bar
- Bica giratória e rebatível
- Acabamento cromado resistente à corrosão

Referência ET679

Preço 155,00€



Solução ideal para instalar por baixo da janela

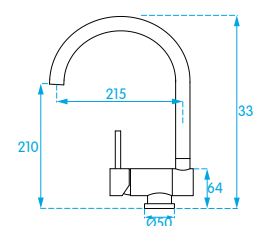



Misturadora para lava-loiça

- Classe de pressão: 1 a 5 bar
- Bica giratória
- Acabamento cromado resistente à corrosão

Referência ET313

Preço 43,00€

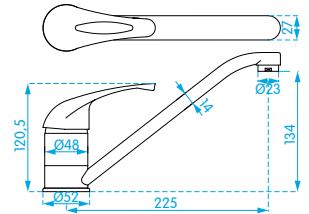

Misturadora para lava loiça com bica alta

- Classe de pressão: 1 a 5 bar
- Bica giratória
- Acabamento cromado resistente à corrosão

Referência ET314

Preço 46,00€

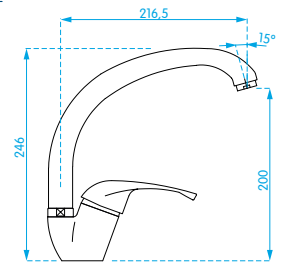

Misturadora para lava-loiça com bica retrátil

- Classe de pressão: 1 a 5 bar
- Bica giratória e retrátil
- Acabamento cromado resistente à corrosão

Referência ET315

Preço 67,00€

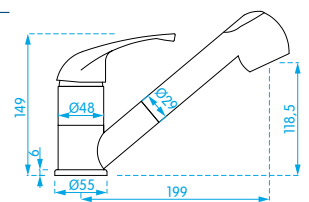

Misturadora de parede para lava-loiça

- Classe de pressão: 1 a 5 bar
- Bica giratória e rebatível
- Acabamento cromado resistente à corrosão

Referência ET678

Preço 75,00€

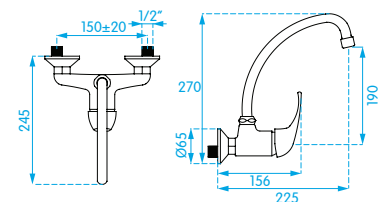



Misturadoras com
manípulo hospitalar
disponíveis sob
consulta



- Mola espiral em Aço Inox e compacta no início da mesma para conferir maior estabilidade e resistência
- Suporte à parede reforçado com ligação em aço
- Coluna reforçada com banho extra de níquel 12 microns
- Tubo flexível reforçado resistente a altas temperaturas e ao choque hidráulico

Misturadora industrial

Referência ET071

Preço 323,00€

Torneira industrial

Referência ET462

Preço 321,00€



- Mola espiral em Aço Inox e compacta no início da mesma para conferir maior estabilidade e resistência
- Suporte à parede reforçado com ligação em aço
- Coluna reforçada com banho extra de níquel 12 microns
- Tubo flexível reforçado resistente a altas temperaturas e ao choque hidráulico
- Bica orientável

Misturadora industrial com bica

Referência ET072

Preço 378,00€

Torneira industrial com bica

Referência ET463

Preço 375,00€



- Mola espiral em Aço Inox e compacta no início da mesma para conferir maior estabilidade e resistência
- Suporte à parede reforçado com ligação em aço
- Coluna reforçada com banho extra de níquel 12 microns
- Tubo flexível reforçado resistente a altas temperaturas e ao choque hidráulico

Misturadora industrial de parede

Referência ET073

Preço 376,00€

Torneira industrial de parede

Referência ET464

Preço 355,00€





- Mola espiral em Aço Inox e compacta no início da mesma para conferir maior estabilidade e resistência
- Suporte à parede reforçado com ligação em aço
- Coluna reforçada com banho extra de níquel 12 microns
- Tubo flexível reforçado resistente a altas temperaturas e ao choque hidráulico
- Bica orientável

Misturadora industrial de parede com bica

Referência ET074

Preço 407,00€

Torneira industrial de parede com bica

Referência ET465

Preço 386,00€



Misturadoras com manípulo hospitalar disponíveis sob consulta



Coluna industrial

- Mola espiral em Aço Inox e compacta no início da mesma para conferir maior estabilidade e resistência
- Suporte à parede reforçado com ligação em aço
- Coluna reforçada com banho extra de níquel 12 microns
- Tubo flexível reforçado resistente a altas temperaturas e ao choque hidráulico

Referência ET129

Preço 335,00€



Coluna industrial com bica

- Mola espiral em Aço Inox e compacta no início da mesma para conferir maior estabilidade e resistência
- Suporte à parede reforçado com ligação em aço
- Coluna reforçada com banho extra de níquel 12 microns
- Tubo flexível reforçado resistente a altas temperaturas e ao choque hidráulico
- Bica orientável

Referência ET150

Preço 363,00€



05



AJUDAS TÉCNICAS



AJUDAS TÉCNICAS

BARRAS DE APOIO

Benefit Ø35mm

AISI 304



Barra de apoio rebatível

pág. 193



Barra de apoio fixa

pág. 194



Barra de apoio linear

pág. 195



Barra de apoio para duche / banheira

pág. 196

Benefit Ø32mm
Aço revestido a nylon



Barra de apoio rebatível

pág. 198



Barra de apoio fixa

pág. 198



Barra de apoio linear

pág. 199



Barra de apoio para duche / banheira

pág. 199

Comfort
Alumínio



Barra de apoio linear

pág. 200



Barra de apoio para duche / banheira

pág. 201



Barra de apoio à medida

pág. 202

BANCOS DE DUCHE E BANHEIRA

Inox Benefit



Banco rebatíveis para duche

pág. 203



Banco amovível com costas

pág. 203

Benefit



Tapete anti-derrapante
pág. 208



Banco para banheira
pág. 207



Banco regulável
em altura
pág. 206



Banco amovível com
costas
pág. 205



Banco rebatíveis
para duche
pág. 204

Comfort



Banco de banheira
pág. 210



Banco
pág. 210



Banco de duche
amovível
pág. 209

AUMENTO DE SANITA



Bidé portátil
pág. 211



Aumento de sanita
com braços
pág. 211



Aumentos de sanita
pág. 211

LAVA-OLHOS E DUCHE DE EMERGÊNCIA



Duche de
emergência
pág. 214



Lava-olhos
pág. 213



! IMPORTANTE

Em conformidade com DECRETO-LEI 163/2006

Barra de apoio rebatível para sanita

- Dispositivo de bloqueio na posição vertical
- Acabamento: brilho



EAT084
EAT085

Modelo	c/porta rolo	s/porta rolo	c/ porta rolo	s/porta rolo
Medida	800	800	600	600
Referência	EAT084	EAT085	EAT280	EAT216
Preço	118,00€	114,00€	113,00€	110,00€

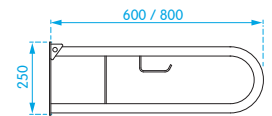

Barra de apoio rebatível para sanita

- Dispositivo de bloqueio na posição vertical
- Acabamento: brilho



EAT100

Modelo	Direita	Esquerda
Referência	EAT101	EAT100
Preço	107,00€	107,00€

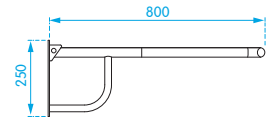

Suporte exterior para apoio rebatível

- Acabamento: brilho



Referência	EAT112
Preço	147,00€



! IMPORTANTE

Compatível com EAT084, EAT085, EAT100, EAT101, EAT216, EAT280

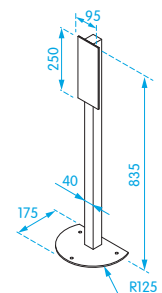

Suporte interior para apoio rebatível

- Acabamento: brilho

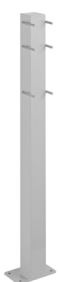

Referência	EAT111
Preço	74,00€



! IMPORTANTE

Compatível com EAT084, EAT085, EAT100, EAT101, EAT216, EAT280

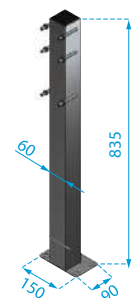

! IMPORTANTE

Em conformidade com DECRETO-LEI 163/2006



EAT214

Barra de apoio rebatível para sanita com pé

- Dispositivo de bloqueio na posição vertical
- Acabamento: brilho

Modelo	c/porta rolo	s/porta rolo
Referência	EAT146	EAT214
Preço	166,00€	164,00€

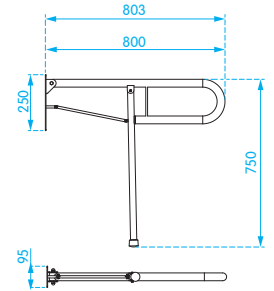
**Barra de apoio fixa**

- Acabamento: brilho
- Fixações ocultas

Medida	600	800
Referência	EAT147	EAT148
Preço	114,00€	141,00€

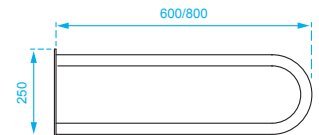
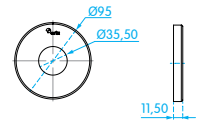
**Barra de apoio fixa**

- Acabamento: brilho
- Fixações ocultas

Modelo	Direita	Esquerda	Direita	Esquerda
Medida	610x300	610x300	810x300	810x300
Referência	EAT087	EAT086	EAT109	EAT110
Preço	121,00€	121,00€	154,00€	154,00€

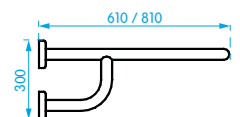
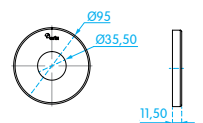
EAT087
EAT109

! IMPORTANTE

Em conformidade com DECRETO-LEI 163/2006

Barra de apoio linear



- Acabamento: brilho
- Fixações ocultas (modelo c/espelho)

Modelo	c/ espelho	c/ espelho	c/ espelho	c/ espelho	c/ espelho	c/ espelho	c/ espelho
Medida	300	450	600	700	800	1000	1200
Referência	EAT090	EAT123	EAT091	EAT092	EAT093	EAT094	EAT095
Preço	55,00€	58,00€	60,00€	65,00€	68,00€	72,00€	78,00€

Modelo	s/ espelho	s/ espelho	s/ espelho	s/ espelho	s/ espelho	s/ espelho	s/ espelho
Medida	300	450	600	700	800	1000	1200
Referência	EAT282	EAT283	EAT284	EAT285	EAT286	EAT287	EAT288
Preço	45,00€	49,00€	54,00€	58,00€	59,00€	63,00€	68,00€

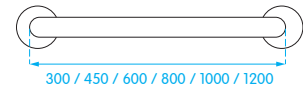
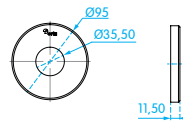

Barra de apoio para duche / banheira



- Reversível
- Acabamento: brilho
- Fixações ocultas

Referência	EAT145
Preço	75,00€

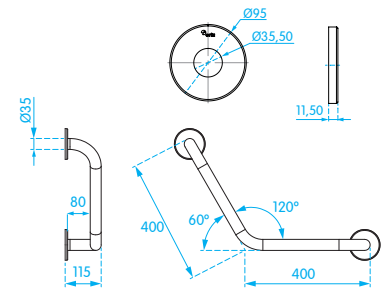

Barra de apoio para duche / banheira



- Reversível
- Acabamento: brilho
- Fixações ocultas

Referência	EAT102
Preço	87,00€

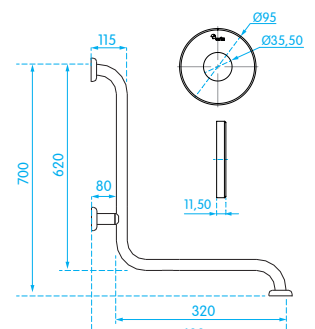

Barra de apoio para duche / banheira



- Reversível
- Acabamento: brilho
- Fixações ocultas

Referência	EAT103
Preço	107,00€

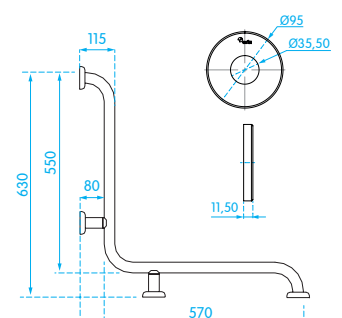

! IMPORTANTE

Em conformidade com DECRETO-LEI 163/2006

Barra de apoio para duche / banheira

- Reversível
- Acabamento: brilho
- Fixações ocultas

Referência EAT104

Preço 79,00€

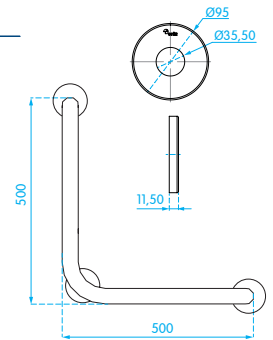
**Barra de apoio para duche / banheira**

- Acabamento: brilho
- Fixações ocultas

Modelo Direita Esquerda

Referência EAT097 EAT096

Preço 65,00€ 65,00€

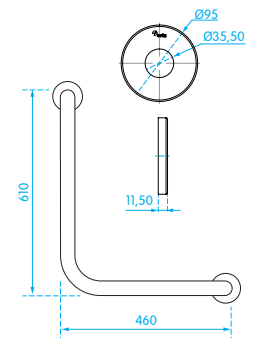

EAT097

**Barra de apoio para duche / banheira**

- Acabamento: brilho
- Fixações ocultas

Modelo Direita Esquerda

Referência EAT098 EAT099

Preço 85,00€ 85,00€



EAT098

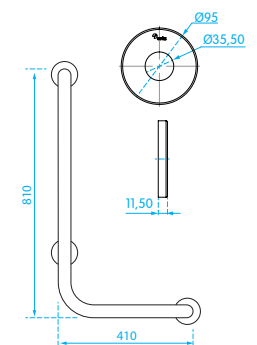



- Material: Aço revestido a epoxy
- Isolado electricamente
- Não inclui kit de fixação

O espelho de fixação é composto por dois anéis revestidos a epoxy reforçado com fibra de vidro, que além de garantir uma fixação mais robusta e isolar electricamente, confere mais elegância às barras de apoio.



Barra de apoio rebatível para sanita

Medida	600	800
Referência	EAT224	EAT225
Preço	100,00€	108,00€

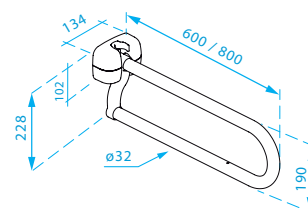

Porta rolo adaptável a barra de apoio rebatível

Referência	EAT238
Preço	9,00€

Barra de apoio rebatível para sanita com fixação ao pavimento

Medida	600	800
Referência	EAT226	EAT227
Preço	208,00€	217,00€

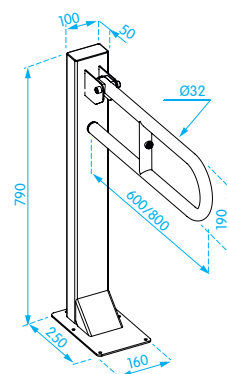

Porta rolo adaptável a barra de apoio rebatível

Referência	EAT238
Preço	9,00€

Barra de apoio fixa

Modelo	Direita	Esquerda
Medida	800	800
Referência	EAT229	EAT231
Preço	103,00€	103,00€

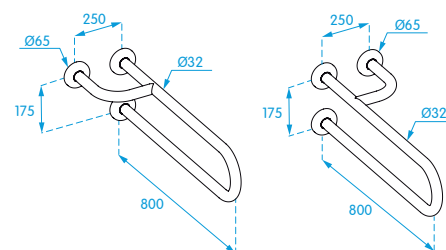

EAT231

Barra de apoio linear



Modelo	300	600	800	1000
Referência	EAT230	EAT233	EAT235	EAT236
Preço	41,00€	55,00€	63,06€	77,00€

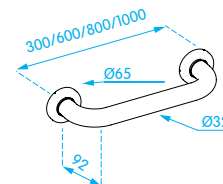

Barra de apoio para duche / banheira



Medida	300x300
Referência	EAT240
Preço	58,00€

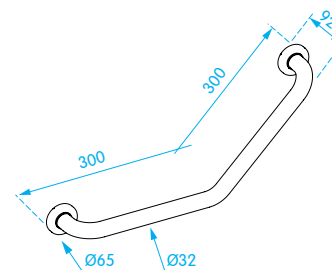

Barra de apoio para duche / banheira



Medida	600x600	800x800
Referência	EAT241	EAT242
Preço	146,00€	162,00€

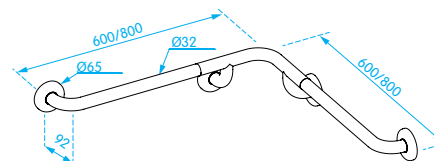

Barra de apoio para duche



EAT234

Medida	600x1200	600x1200
Modelo	Standard	C/ suporte chuveiro
Referência	EAT232	EAT234
Preço	158,00€	205,00€

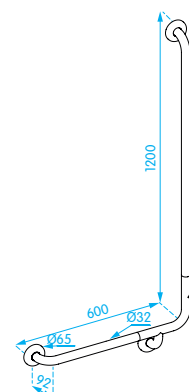



Banco fixo EAT170, Barra de apoio linear EAT156 e Banco de duche rebatível com costas EAT268

Barra de apoio linear

- Material: Alumínio mate resistente à corrosão
- Inclui kit de fixação



Medida	300	400	600
Referência	EAT156	EAT157	EAT158
Preço	67,00€	69,00€	72,00€

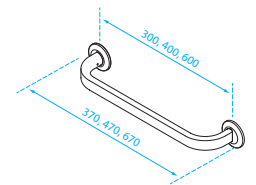

Medida	1270
Referência	EAT208
Preço	152,00€

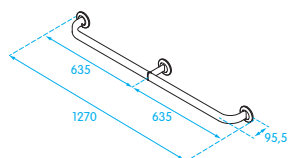

Medida	1420
Referência	EAT209
Preço	302,00€

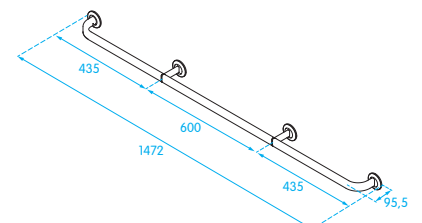



Barra de apoio duche / banheira EAT10, Saboneteira EAT169 e Bando de banheira EAT172

Barra de apoio EAT211, Saboneteira EAT169 e Banco de banheira EAT172

Barra de apoio duche / banheira

- Material: Alumínio mate resistente à corrosão
- Inclui kit de fixação



Referência EAT210

Preço 223,00€

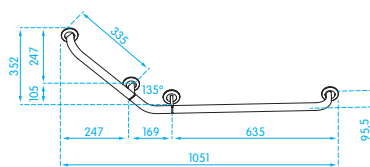

Referência EAT212

Preço 229,00€

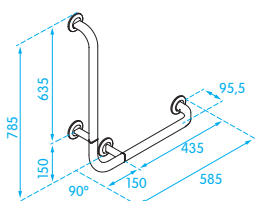

Referência EAT211

Preço 229,00€

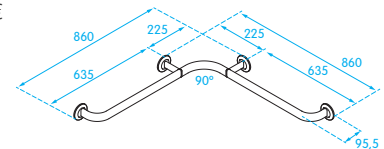

Referência EAT213

Preço 368,00€

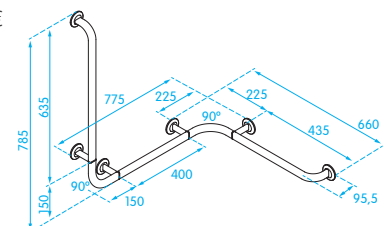

Exemplos de combinações possíveis

BARRAS DE APOIO À MEDIDA - CRIE A SUA COMBINAÇÃO



Barra de apoio parcial "L"

- Material: Alumínio mate resistente à corrosão

Medida	300	400	600
Referência	EAT159	EAT160	EAT161
Preço	48,00€	50,00€	53,00€



Barra de apoio parcial "I"

- Material: Alumínio mate resistente à corrosão

Medida	300	400	600
Referência	EAT162	EAT163	EAT164
Preço	30,00€	32,00€	36,00€



Suporte União

- Material: Alumínio mate resistente à corrosão

Referência	EAT165
Preço	36,00€



Ângulo 90°

- Material: Alumínio mate resistente à corrosão

Referência	EAT166
Preço	32,00€



Ângulo 135°

- Material: Alumínio mate resistente à corrosão

Referência	EAT167
Preço	32,00€

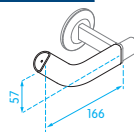

Ângulo parede a parede

- Material: Alumínio mate resistente à corrosão

Referência	EAT168
Preço	32,00€



Saboneteira

- Aplicação: barra de apoio
- Material: resina técnica

Referência	EAT169
Preço	54,00€

Banco rebatível para duche

- Estrutura em inox
- Assento em fenólico
- Peso máximo: 120 kg

Referência EAT113

Preço 224,00€

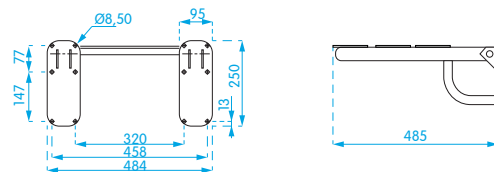

Banco rebatível para duche

- Estrutura e assento em inox
- Acabamento: brilho

Referência EAT080

Preço 217,00€

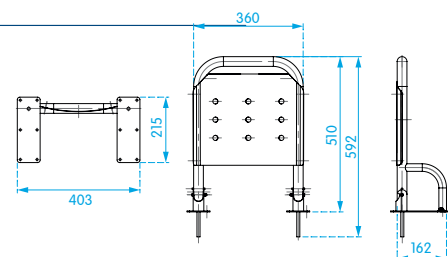

Banco rebatível para duche

- Material estrutura: aço inoxidável AISI 304
- Material assento: fenólico
- Acabamento aço inox: brilho
- Carga aplicada de 1,5 kN em qualquer sentido
- inclui kit de fixação

Referência EAT114

Preço 274,00€

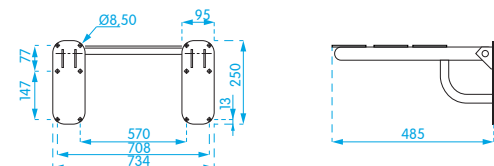

⚠ IMPORTANTE

Em conformidade com norma DL 163/2006 do regime das acessibilidades

Banco amovível com costas para duche

- Estrutura e assento em inox
- Assento rebatível
- Fixação em barra de apoio (não incluída)

Referência EAT237

Preço 462,00€



⚠ IMPORTANTE

Fixação em barra de apoio (não incluída)



Banco rebatível com pés para duche



- Estrutura em alumínio e aço inox
- Pés em alumínio
- Altura regulável de 400 a 550mm
- Assento ergonómico em polipropileno
- Assento com acabamento anti-derrapante
- Não inclui kit de fixação

Medida 420x510

Referência EAT037

Preço 184,00€

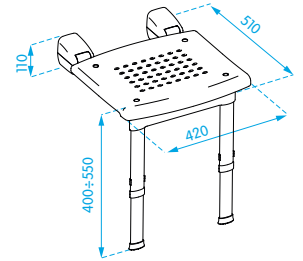

Banco rebatível para duche



- Estrutura em alumínio e aço inox
- Assento ergonómico em polipropileno
- Assento com acabamento anti-derrapante
- Não inclui kit de fixação

Medida 420x510

Referência EAT036

Preço 131,00€

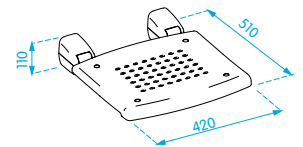

Banco rebatível para duche



- Estrutura em alumínio e aço inox
- Assento ergonómico em polipropileno
- Assento com acabamento anti-derrapante
- Não inclui kit de fixação

Medida 390x305

Referência EAT139

Preço 104,00€

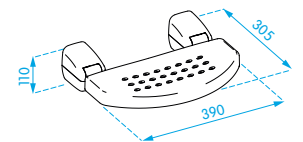

Apoio de costas para banco de duche



- Estrutura em alumínio e aço inox
- Apoio em polipropileno
- Não inclui kit de fixação

Medida 390x210

Referência EAT115

Preço 44,00€

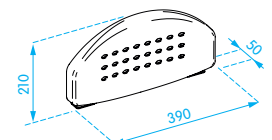

Apoio de braços rebatível



- Estrutura em alumínio e aço inox
- Apoio em polipropileno
- Não inclui kit de fixação

Referência EAT040

Preço 126,00€

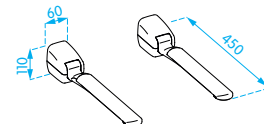

Banco rebatível para duche



- Estrutura em alumínio e aço inox
- Assento em polipropileno
- Não inclui kit de fixação

Referência EAT264

Preço 89,00€

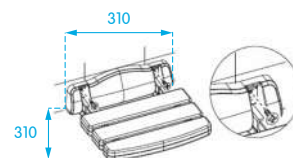

Banco amovível com costas para duche



- Estrutura em aço com revestimento epóxy

Referência EAT044

Preço 389,00€



! IMPORTANTE

Fixação em barra de apoio (não incluída)

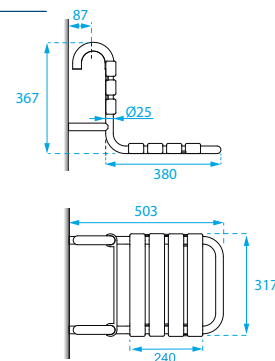

Banco fixo



- Estrutura em alumínio e aço inox
- Pés em borracha anti-derrapante
- Assento em polipropileno anti-derrapante

Referência EAT038

Preço 47,00€

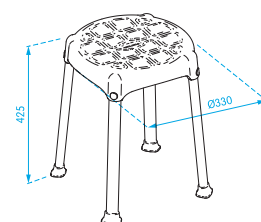



Banco regulável em altura

- Estrutura em alumínio e aço inox
- Assento ergonômico em polipropileno
- Assento com acabamento anti-derrapante
- Pés em borracha anti-derrapante
- Altura regulável de 390 a 540mm

Referência EAT039

Preço 81,00€

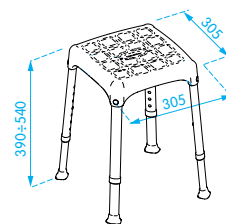

Banco regulável em altura com pegas

- Estrutura em alumínio e aço inox
- Assento ergonômico em polipropileno
- Assento com acabamento anti-derrapante
- Pés em borracha anti-derrapante
- Altura regulável de 390 a 540mm

Referência EAT072

Preço 92,00€

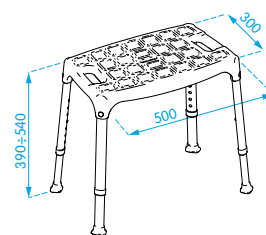

Cadeira com pegas

- Estrutura em alumínio e aço inox
- Assento ergonômico em polipropileno
- Assento com acabamento anti-derrapante
- Pés em borracha anti-derrapante

Referência EAT073

Preço 116,00€

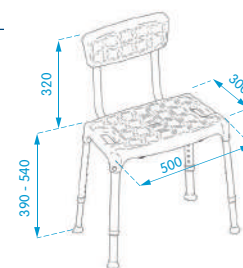

Braços para banco / cadeira

- Polipropileno

Referência EAT074

Preço 32,00€



Compatível com EAT072 e EAT073

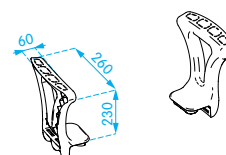



Banco para banheira

- Estrutura em alumínio e aço inox
- Assento em polipropileno anti-derrapante
- Largura regulável de 670 a 770mm
- Terminais em borracha para apoio na banheira

Referência EAT274

Preço 65,00€

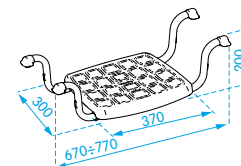

Cadeira regulável para banheira

- Estrutura em alumínio e aço inox
- Assento ergonómico em polipropileno
- Assento com acabamento anti-derrapante
- Largura regulável de 650 a 720mm
- Altura do assento regulável de 520 a 590mm

Referência EAT046

Preço 160,00€

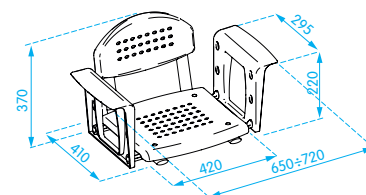

Cadeira para banheira com costas

- Estrutura em alumínio e aço inox
- Assento ergonómico em polipropileno
- Assento com acabamento anti-derrapante
- Pés em borracha anti-derrapante

Referência EAT071

Preço 88,00€

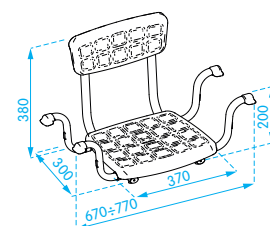

Cadeira rotativa para banheira

- Assento e estrutura em polietileno
- Rotação 360° com bloqueio em 4 posições
- Medidas: assento 400x440; largura exterior 715; profundidade 540
- Peso: 5,9 kgs
- Peso máximo suportado: 120 kg

Referência EAT047

Preço 168,00€





Banco de transferência para banheira

- Assento e estrutura em polipropileno
- Adaptável a banheiras de 430 a 460mm
- Medidas: 730x355x175

Referência EAT219

Preço 79,00€



Tapete anti-derrapante para banheira

- Superfície macia e anti-molde
- Antibacteriano

Referência EAT275

Preço 55,00€

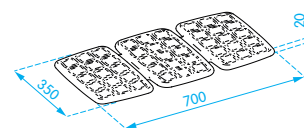

Tapete anti-derrapante para duche

- Superfície macia e anti-molde
- Antibacteriano

Referência EAT273

Preço 55,00€

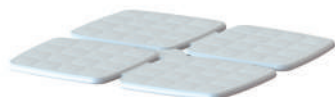
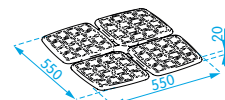



Banco de duche rebatível

- Aplicação: mural
- Material: resina técnica e alumínio
- Assento anti-derrapante
- Não inclui kit de fixação

Referência EAT266

Preço 196,00€

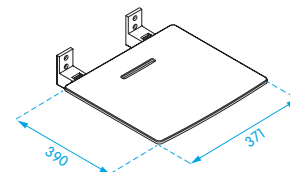

Banco de duche rebatível sem costas

- Aplicação: mural
- Material: resina técnica e alumínio
- Assento anti-derrapante
- Não inclui kit de fixação

Referência EAT267

Preço 269,00€

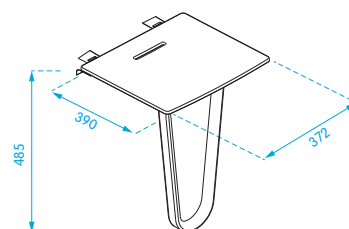

Banco de duche rebatível com costas

- Aplicação: mural
- Material: resina técnica e alumínio
- Assento anti-derrapante
- Não inclui kit de fixação

Referência EAT268

Preço 269,00€

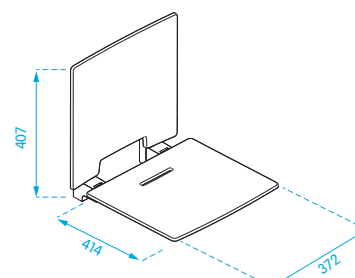

Banco de duche rebatível com costas e pé

- Aplicação: mural
- Material: resina técnica e alumínio
- Assento anti-derrapante
- Não inclui kit de fixação

Referência EAT269

Preço 374,00€

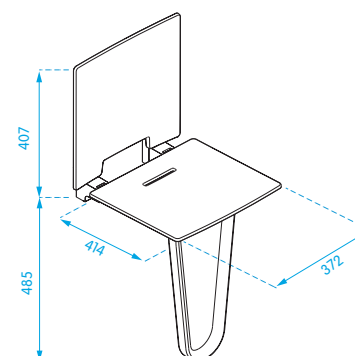



Banco de duche amovível

- Material: resina técnica e alumínio
- Assento anti-derrapante
- Não inclui kit de fixação

Referência EAT171

Preço 319,00€



⚠ IMPORTANTE

Fixação em barra de apoio (não incluída)



Banco fixo

- Material: resina técnica e alumínio
- Assento anti-derrapante
- Pés em borracha anti-derrapante

Referência EAT170

Preço 193,00€



Banco de banheira

- Largura regulável: 700 a 800mm
- Material: resina técnica e alumínio
- Assento anti-derrapante

Referência EAT172

Preço 293,00€



Banco de banheira com costas

- Largura regulável: 700 a 800mm
- Material: resina técnica e alumínio
- Assento anti-derrapante

Referência EAT265

Preço 390,00€



Aumento de sanita com tampo



- Polipropileno
- Adaptável à maioria das sanitas
- Mecanismo de fixação à sanita
- Superfície anatômica com ligeira inclinação
- Altura 100mm

Referência EAT048

Preço 47,00€

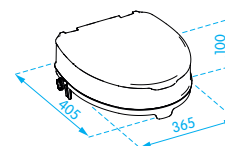

Aumento de sanita



- Polipropileno
- Adaptável à maioria das sanitas
- Mecanismo de fixação à sanita
- Superfície anatômica com ligeira inclinação
- Altura 100mm

Referência EAT124

Preço 34,00€

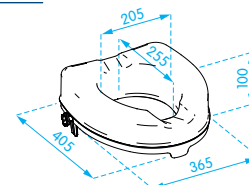

Aumento de sanita com braços



- Estrutura e braços em alumínio
- Assento em polipropileno
- Adaptável à maioria das sanitas
- Mecanismo de fixação à sanita
- Superfície anatômica com ligeira inclinação
- Altura 100mm

Referência EAT276

Preço 79,00€

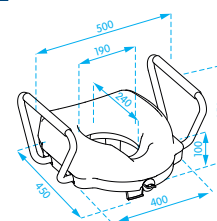

Bidé portátil

- Polipropileno

Referência EAT140

Preço 8,00€



⚠ IMPORTANTE

Funciona com os aumentos de sanita EAT048, EAT124 e EAT276

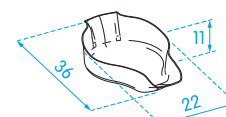

 Pensado para facilitar a higiene de pessoas com mobilidade reduzida



6

5

4

3

2



Materiais de alta qualidade

Todos os materiais em contacto com a água são tubos em aço galvanizado, ligações em latão e outras peças de plástico reforçado em ABS. Por encomenda todos os equipamentos podem ser fabricados em aço inoxidável.

Revestimento anticorrosivo e ecológico

Revestimento de plástico poliamida 11 anticorrosivo, em amarelo alta visibilidade. Este revestimento tem uma espessura de 250 a 300 micros. Apresenta uma boa resistência a ácidos, água do mar, chuva e intempéries no geral. O revestimento não é derivado de petróleo mas sim de uma matéria-prima de origem vegetal e por isso respeita o meio ambiente.

Válvula anti-bloqueio

Os duches e lava-olhos de emergência incorporam válvulas desenhadas especificamente para ser utilizadas em situações de emergência em que não bloqueiam, mesmo após longos períodos de inatividade.

Regulação caudal

As válvulas incorporadas nos duches e lava-olhos regulam o caudal da água independentemente da pressão de entrada: 110 lts/min para os duches e 22 lts/min para os lava-olhos. Pressão recomendada: 2 bar (min 1,5; max 8 bar). Ligações: 1"1/4.

Sinalização

Todos os equipamentos incluem uma sinalização fotoluminescente com 210x297mm.



EAT067

Lava-Olhos de Emergência mural

- Acionamento: alavanca
- Aplicação: mural

Modelo	Com bacia	Sem bacia
Referência	EAT067	EAT270
Preço	495,00€	364,00€

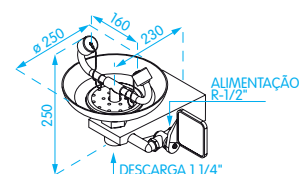
**Lava-Olhos de Emergência mural flexível**

- Tubo flexível em inox
- Acionamento: manípulo
- Aplicação: mural

Referência	EAT119
Preço	274,00€



EAT141

Lava-Olhos de Emergência bancada

- Acionamento: alavanca
- Aplicação: bancada

Modelo	Com bacia	Sem bacia
Referência	EAT141	EAT271
Preço	553,00€	282,00€

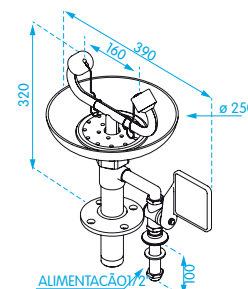

Lava-olhos de Emergência chão



EAT068

- Acionamento: alavanca
- Aplicação: pavimento

Referência EAT272

Preço 634,00€

- Acionamento: alavanca / pedal
- Aplicação: pavimento

Referência EAT068

Preço 883,00€

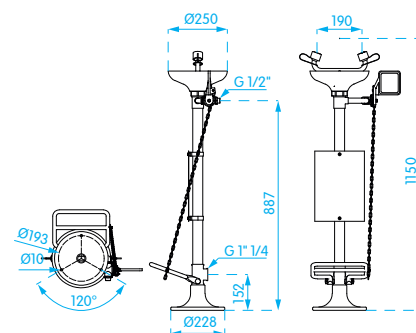

Duche de Emergência mural

- Acionamento: punho triangular
- Aplicação: mural

Referência EAT069

Preço 403,00€

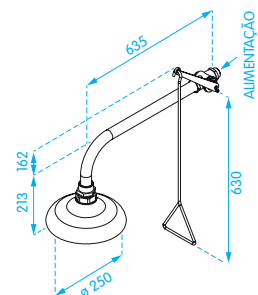

Duche de Emergência tecto

- Acionamento: punho triangular
- Aplicação: tecto

Referência EAT121

Preço 362,00€

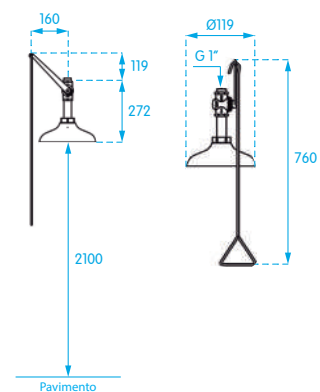

Lava-olhos / Duche de Emergência mural

- Acionamento: alavanca / punho triangular
- Aplicação: mural

Referência EAT120

Preço 1.061,00€

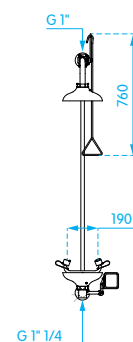
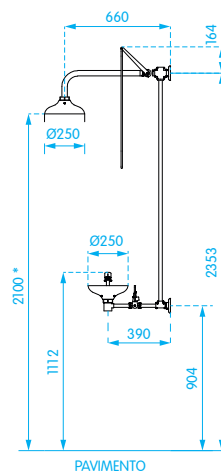

Lava-olhos / Duche de Emergência chão

- Acionamento do lava-olhos: alavanca / pedal
- Acionamento do duche: punho triangular
- Aplicação: pavimento

Referência EAT277

Preço 1.432,00€



EAT083

- Acionamento: alavanca/pedal/punho triangular
- Aplicação: pavimento

Referência EAT083

Preço 1.675,00€

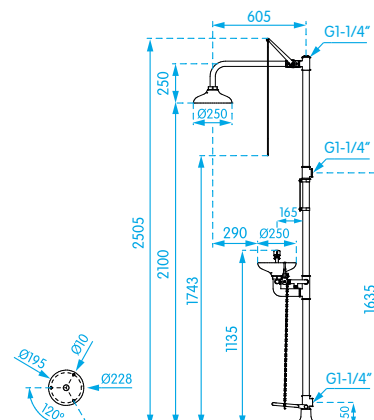

06



ACESSÓRIOS WC



ACESSÓRIOS WC

SECADORES DE MÃOS



Jet
pág. 221



Super
pág. 222



Fast
pág. 222



Flow
pág. 223



Slim
pág. 223

SECADORES DE CABELOS



Flex
pág. 224



Super
pág. 224



Glam
pág. 225



Premium
pág. 225



Plus
pág. 225



Soft
pág. 225

INDUSTRIAL



Inox
pág. 227



Inox Encastrar
pág. 237



ABS
pág. 241



ABS Care
pág. 245



Infantil
pág. 246



Fraldário horizontal
pág. 247



Single
pág. 251



Strada
pág. 250



One
pág. 249

HOTEL



Espelho de aumento
de bancada
pág. 252



Espelho de aumento
pág. 252



Espelho de aumento
com led
pág. 252

ESPELHOS DE AUMENTO



Stripes
pág. 253



Plane
pág. 253



Hot3
pág. 253



Hot2
pág. 253

TOALHEIROS ELÉTRICOS



Dispensador de
toalhetes faciais
pág. 255



Prateleira
pág. 255



Toalheiro
pág. 255



Apoio para banheira
pág. 254





Saboneteira
pág. 254

DIVERSOS



GUIA DE ESCOLHA

Modelo	Gama		Tipo de utilização		Frequência de utilização	
	Green*	Standard	Anti-vandalismo	Standard	Alta	Média/Baixa
Jet	X			X	X	
Super		X	X (Inox)	X (ABS)	X	
Fast	X		X		X	
Flow		X	X (Inox)	X (ABS)		X
Slim 		X	X		X	

 * Os secadores de mãos da linha GREEN estão equipados com motores de grande velocidade para uma secagem ultra-rápida mediante arrastamento da humidade. Permitem consumos mais reduzidos e uma poupança energética face aos secadores de mãos com ar aquecido ou às toalhas de papel. Podem assim integrar projectos com maiores exigências ambientais.

Altura recomendada de instalação

	Homens	1170
	Mulheres	1120
	Crianças (11-14 anos)	990
	Crianças (7-10 anos)	910
	PMR	940

Secador de mãos Jet

- Proteção antimicrobiana e antibacteriana baseada em tecnologia de iões de prata. Inibe a proliferação de micro organismos durante a vida útil do equipamento
- Filtro HEPA , elimina mais de 99% das partículas alergénicas do ar (Referência EH474 - P.V.P: 23,00€).



Modelo	Branco	Prata
Referência	EH190	EH191
Preço	462,00€	499,00€



Utilização	Trafego elevado
Acionamento	Automático
Voltagem (V)	220 - 240
Frequência (Hz)	50-60
Potência (W)	2000
Isolamento elétrico	Classe II
Grau de Proteção	IPX4
Limitador térmico de segurança	Sim
Paragem automática por vandalismo (seg)	25
Temperatura do Ar (20°C)	35 - 40
Velocidade do Ar (m/s)	98
Tempo de secagem (s)	5-10
Nível de ruído a 2mt (dbA)	72
Material (carcaça)	ABS antibacteriano
Dimensões (mm)	300x220x687
Peso	11

 Inclui depósito de água e filtro HEPA

Certificações
Conforme diretiva de segurança elétrica 2006/95/EC e de compatibilidade eletromagnética 2004/108/CE

Secador de mãos Super

- Bocal de saída de ar rotativo a 360°
- Superfície lisa e anti-cortes

Modelo	Inox brilho	Inox mate	ABS cromado
Referência	EH431	EH430	EH429
Preço	218,00€	218,00€	132,00€



AISI
304



Utilização	Trafego elevado
Acionamento	Automático
Área de deteção (mm)	50 - 200
Voltagem (V)	220 - 240
Frequência (Hz)	50 - 60
Potência (W)	2300
Isolamento elétrico	Classe I (inox) ; Classe II (ABS)
Grau de Proteção	IPX1
Limitador térmico de segurança	Sim
Paragem automática por vandalismo (seg)	60
Temperatura do Ar (20°C)	35 - 65
Velocidade do Ar (m/s)	30
Tempo de secagem (s)	10 - 15
Nível de ruído a 2mt (dbA)	65
Material (carcaça)	Inox AISI 304 (espessura 1,5mm)
Dimensões (mm)	269x206x238
Peso (kg)	4
Certificações	Conforme diretiva de segurança elétrica 2006/95/EC e de compatibilidade eletromagnética 2004/108/CE

Secador de mãos Fast

- Superfície lisa e anti-cortes

Modelo	Inox brilho	Inox Mate
Referência	EH238	EH237
Preço	231,00€	231,00€



AISI
304



Utilização	Trafego elevado
Acionamento	Automático
Área de deteção regulável (cm)	10 - 50
Voltagem (V)	220 - 240
Frequência (Hz)	50-60
Potência (W)	800
Isolamento elétrico	Classe I
Grau de Proteção	IPX1
Limitador térmico de segurança	Sim
Paragem automática por vandalismo (seg)	60
Temperatura do Ar (20°C)	40
Velocidade do Ar (m/s)	100
Tempo de secagem (s)	7 - 10
Nível de ruído a 2mt (dbA)	75
Material (carcaça)	Inox AISI 304 (espessura 1,5mm)
Dimensões (mm)	253x152x323
Peso	4,9
Certificações	Conforme diretiva de segurança elétrica 2006/95/EC e de compatibilidade eletromagnética 2004/108/CE

Secador de mãos Flow

- Superfície lisa e anti-cortes

Modelo	Inox brilho	Inox mate	ABS branco
Referência	EH208	EH209	EH211
Preço	133,00€	133,00€	77,00€



Utilização	Trafego médio
Acionamento	Automático
Voltagem (V)	220 - 240
Frequência (Hz)	50 - 60
Potência (W)	1650
Isolamento elétrico	Classe II
Grau de Proteção	IPX1
Limitador térmico de segurança	Sim
Paragem automática por vandalismo (seg)	60
Temperatura do Ar (20°C)	54
Velocidade do Ar (m/s)	12
Tempo de secagem (s)	20 - 30
Nível de ruído a 2mt (dbA)	60
Material (carcaça)	Inox AISI 304 (espessura 1mm)
Dimensões (mm)	200x147x285
Peso (kg)	3,1
Certificações	Conforme diretiva de segurança elétrica 2006/95/EC e de compatibilidade eletromagnética 2004/108/CE

Secador de mãos Slim

- Superfície lisa e anti-cortes

Modelo	Inox brilho	Inox mate
Referência	EH199	EH200
Preço	340,00€	340,00€



Utilização	Trafego elevado
Acionamento	Automático
Área de deteção (mm)	5 - 20 (com possibilidade de regulação)
Voltagem (V)	220 - 240
Frequência (Hz)	50 - 60
Potência (W)	2350
Isolamento elétrico	Classe I
Grau de Proteção	IPX1
Limitador térmico de segurança	Sim
Paragem automática por vandalismo (seg)	Sim
Temperatura do Ar (20°C)	39
Velocidade do Ar (m/s)	25
Tempo de secagem (s)	33
Nível de ruído a 2mt (dbA)	69
Material (carcaça)	Inox AISI 304 (espessura 1,2mm)
Dimensões (mm)	363x100x269
Peso (kg)	4
Certificações	Conforme diretiva de segurança elétrica 2006/95/EC e de compatibilidade eletromagnética 2004/108/CE



Devido à sua espessura de apenas 10cm, este dispositivo não constitui uma barreira horizontal, sendo uma solução ideal em casas de banho para pessoas com mobilidade reduzida



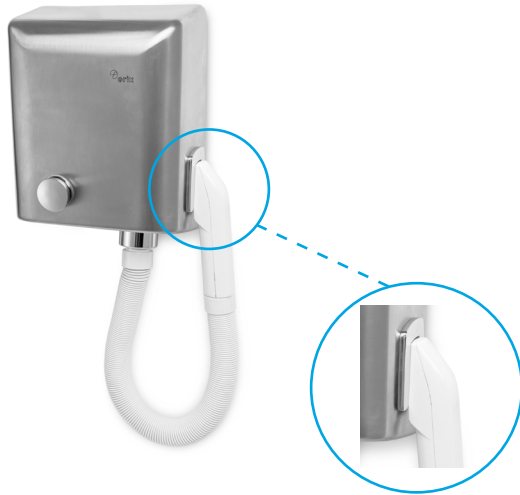

Fixação magnética

Secador de cabelo Super Flex

- Superfície lisa e anti-cortes

Modelo	Inox mate
Referência	EH404
Preço	597,00€



Utilização	Trafego elevado
Acionamento	Manual
Voltagem (V)	220 - 240
Frequência (Hz)	50 - 60
Potência (W)	800
Isolamento elétrico	Classe I
Grau de Proteção	IPX1
Limitador térmico de segurança	Sim
Paragem automática por vandalismo (seg)	90
Temperatura do Ar (20°C)	40°C a 10 cm
Velocidade do Ar (m/s)	85
Tempo de secagem (s)	-
Nível de ruído a 2mt (dbA)	72
Material (carcaça)	Inox AISI 304 (espessura 1,2mm)
Dimensões (mm)	253x173x323
Peso (kg)	-

Certificações
Conforme diretiva de segurança elétrica 2006/95/EC e de compatibilidade eletromagnética 2004/108/CE

Secador de cabelo Super

- Bocal de saída de ar rotativo a 360°
- Superfície lisa e anti-cortes

Modelo	Inox brilho	Inox mate	Branco
Referência	EH212	EH213	EH214
Preço	336,00€	347,00€	330,00€



Utilização	Trafego elevado
Acionamento	Manual
Voltagem (V)	220 - 240
Frequência (Hz)	50 - 60
Potência (W)	2450
Isolamento elétrico	Classe I
Grau de Proteção	IP23
Limitador térmico de segurança	Sim
Paragem automática por vandalismo (seg)	90
Temperatura do Ar (20°C)	49°C a 10cm
Velocidade do Ar (m/s)	30
Tempo de secagem (s)	-
Nível de ruído a 2mt (dbA)	70
Material (carcaça)	Inox AISI 304 (espessura 1,2mm)
Dimensões (mm)	250x230x240
Peso (kg)	6

Certificações
Conforme diretiva de segurança elétrica 2006/95/EC e de compatibilidade eletromagnética 2004/108/CE

Secador de cabelo Glam



- Carcaça cromada com anel de suporte de parede em ABS
- 2 níveis de temperatura

Referência EH405
Preço 74,00€



Acionamento	manual - pressão contínua do botão
Potência total (W)	1800
Velocidade do Ar (m/s)	14
Carcaça	ABS
Dimensões (mm)	220x245x118

Secador de cabelo Premium



- Carcaça e suporte em ABS
- 3 níveis de temperatura

Referência EH336
Preço 58,00€



Acionamento	manual - pressão contínua do botão
Potência total (W)	1600
Velocidade do Ar (m/s)	14
Carcaça	ABS
Dimensões (mm)	140x250x260

Secador de cabelo Plus



- Carcaça e suporte em ABS
- Inclui tomada elétrica
- 2 níveis de temperatura

Referência EH217
Preço 51,00€



Acionamento	manual - pressão contínua do botão
Potência total (W)	1200-1600
Velocidade do Ar (m/s)	14
Carcaça	ABS
Dimensões (mm)	145x250x255

Secador de cabelo Soft



EH216



EH401

- Carcaça e suporte em ABS
- 2 níveis de temperatura

Cor	Branco	Preto
Referência	EH216	EH401
Preço	35,00€	46,00€



Acionamento	manual - pressão contínua do botão
Potência total (W)	1200
Velocidade do Ar (m/s)	12
Carcaça	ABS
Dimensões (mm)	97x158x230





Dispensador de espuma

- Capacidade: 1 lt
- Depósito interior em ABS
- Inclui chave de segurança
- Acabamento satinado

Referência EH322

Preço 60,00€

AISI 304

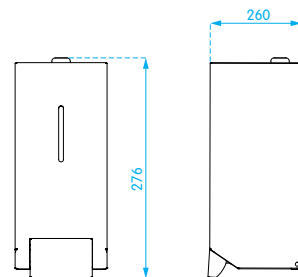
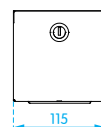

Dispensador de sabão / gel automático



- Capacidade: 0,8 lts
- Aproximadamente 1ml por cada ciclo de acionamento
- Compatível com sabão líquido ou gel hidroalcoólico
- Bateria: 4 pilhas AA (duração 50.000 ciclos ou 1 ano)
- Depósito interior em ABS
- Inclui chave de segurança
- Corpo em Inox e topo e base em ABS

Referência EH324

Preço 103,00€

AISI 304

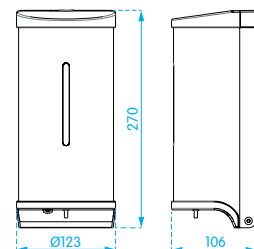

Dispensador de sabão alavanca



- Capacidade: 1,1 lts
- Depósito interior em ABS
- Alavanca em ABS
- Inclui chave de segurança

Referência EH104

Preço 78,00€

AISI 304

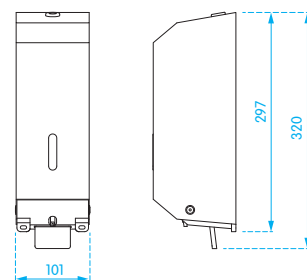
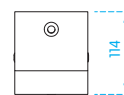

Dispensador de sabão alavanca



- Capacidade: 1 lt
- Depósito interior em ABS
- Alavanca em inox
- Inclui chave de segurança
- Material: aço inox AISI 304
- Acabamento: satinado

Referência EH247

Preço 69,00€

AISI 304

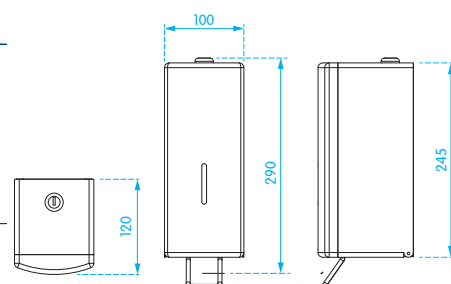

Suporte/aparador gotas dispensador de sabão

- Aplicação à parede
- Material: aço inox AISI 304
- Acabamento: satinado

Referência EH393

Preço 19,00€

AISI 304

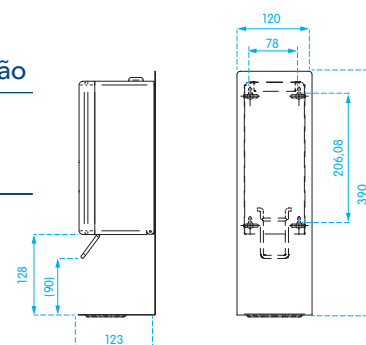

Dispensador de sabão



- Capacidade: 0,4 lts
- Sem depósito interior em ABS, utilizar só sabão líquido com ph neutro

Referência EH137

Preço 85,00€

AISI
304

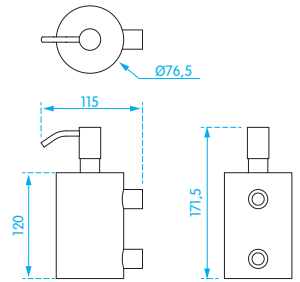

Dispensador de sabão vertical Inox / ABS



- Capacidade: 1 lt
- Aproximadamente 1 ml por cada ciclo de acionamento
- Compatível com sabão líquido ou gel hidroalcoólico
- Depósito interior em ABS
- Bomba de dosagem em ABS

Referência EH148

Preço 44,00€

AISI
304

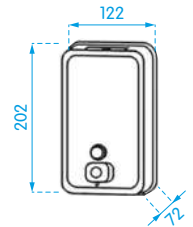

Dispensador de sabão vertical



- Inclui chave de segurança
- Sem depósito interior em ABS, utilizar só sabão líquido com ph neutro
- Aproximadamente 1 ml por cada ciclo de acionamento

Medida 0,5 lts 1 lt

Referência EH435 EH024

Preço 20,00€ 27,00€

AISI
304

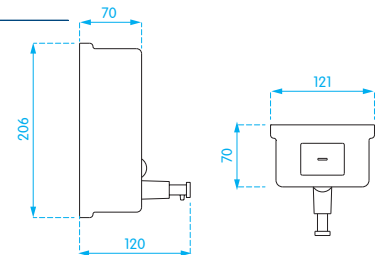

Dispensador de sabão horizontal



- Capacidade: 1 lt
- Sem depósito interior em ABS, utilizar só sabão líquido com ph neutro
- Inclui chave de segurança

Referência EH023

Preço 50,00€

AISI
304

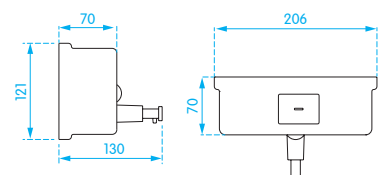



Dispensador de sabão PMR

- Capacidade 1,2 lts
- Aproximadamente 1 ml por cada ciclo de acionamento
- Densidade aconselhada do sabão líquido: 2500 cP / 3000 cP
- Material: inox com depósito interior em ABS

Referência EH026

Preço 133,00€

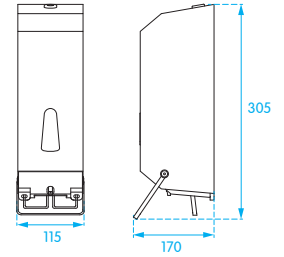

Dispensador de sabão hospitalar

- Capacidade: 1 lts
- Densidade aconselhada do sabão líquido: 2500 cP / 3000 cP
- Depósito interior em ABS
- Material: Alumínio
- Alavanca em Inox AISI 304

Referência EH025

Preço 68,00€

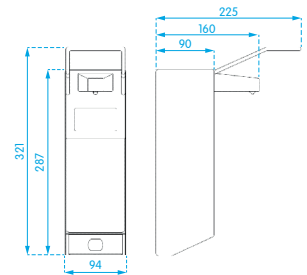

Dispensador de papel VF

- Capacidade EH021: 450 – 600 folhas
- Capacidade EH020: 300 – 500 folhas
- Inclui chave de segurança

Medida 280x103x369 280x103x203

Referência EH021 EH020

Preço 53,00€ 43,00€

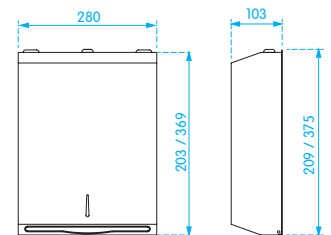

Dispensador de papel VL

- Capacidade: 450 – 650 folhas
- Inclui chave de segurança

Medida 275x110x400

Referência EH325

Preço 79,00€

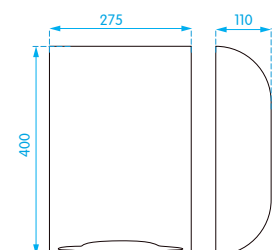



Dispensador de papel em bobine

- Inclui chave de segurança

Medida 300x240x210
 Referência EH437
 Preço 236,00€

AISI 304

Porta-rollo Jumbo



- Inclui chave de segurança

Referência EH022
 Preço 40,00€

AISI 304

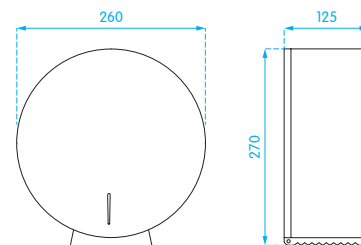

Porta-rollo Jumbo quadrado



- Inclui chave de segurança

Referência EH082
 Preço 62,00€

AISI 304

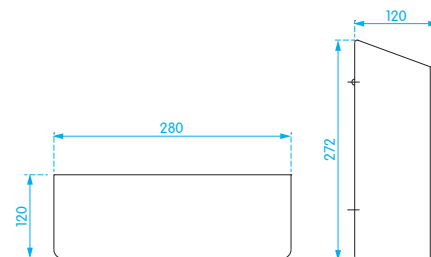

Porta-rollo com tampa



Referência EH101
 Preço 23,00€

AISI 304

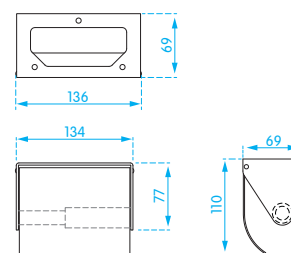



Porta-rolô Duplo

- Inclui chave de segurança

Referência EH086

Preço 64,00€

AISI 304

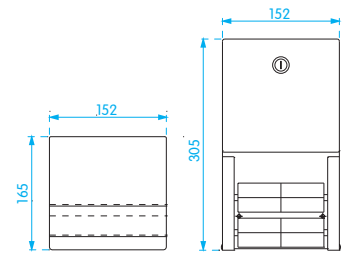

Porta-rolô Múltiplo

- Capacidade: 2/3 rolos
- Inclui chave de segurança

Referência EH347

Preço 74,00€

AISI 304

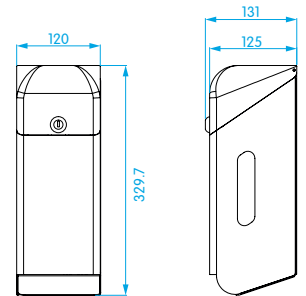

Porta-piaçaba Mural

- Escova preta
- Copo interior em ABS

Referência EH330

Preço 35,00€

AISI 304

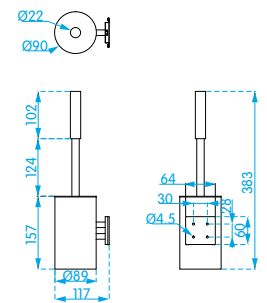

Porta-piaçaba

- Escova preta
- Copo interior em ABS

Modelo Mural Chão

Referência EH327 EH328

Preço 39,00€ 39,00€

AISI 304

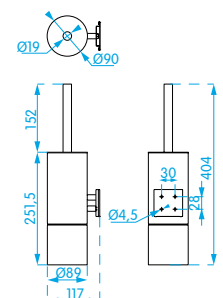

Balde higiênico com tampa dupla



- Aplicação: mural
- Tampa dupla evita odores

Modelo 7 lts
 Referência EH136
 Preço 112,00€

AISI 304

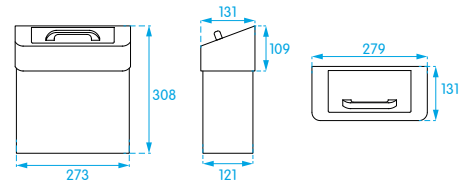

Balde higiênico



- Aplicação: mural

Modelo 7 lts
 Referência EH035
 Preço 56,00€

AISI 304

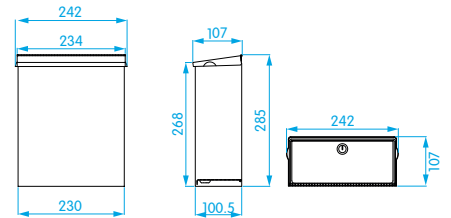

Dispensador de sacos higiênicos



- Aplicação: mural
- Material: aço inox AISI 304
- Acabamento: satinado
- Capacidade: 25 sacos
- Fixações incluídas

Referência EH243
 Preço 42,00€

AISI 304

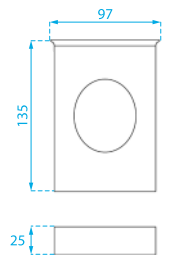

Papeleira mural

- Aplicação: mural



Modelo	7 lts	25 lts	65 lts
Referência	EH133	EH030	EH490
Preço	62,00€	96,00€	168,00€

AISI 304

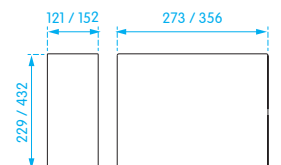

Papeleira mural de canto



- Aplicação: mural

Modelo	19 lts
Referência	EH134
Preço	104,00€

AISI 304

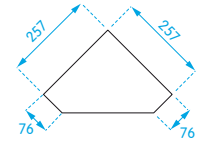
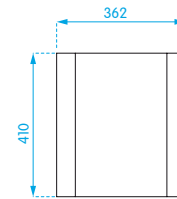

EH037
EH038
EH140



EH141
EH142

Balde redondo

- Base em ABS
- Inclui cesto interior em ABS

Modelo	3 lts	5 lts	12 lts	20 lts	30 lts
Referência	EH037	EH038	EH140	EH141	EH142
Preço	28,00€	34,00€	48,00€	77,00€	102,00€

AISI 304

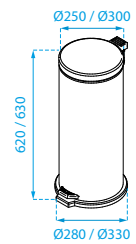
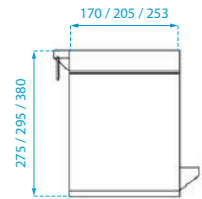

Balde quadrado

- Material: Inox AISI 304
- Acabamento: Satinado
- Capacidade 12 lts
- Acionamento por pedal
- Cesto interior em ABS com asa

Referência	EH039
Preço	71,00€

AISI 304



Papeleira

- Capacidade: 9 lts
- Base em ABS

Referência	EH326
Preço	23,00€

AISI 304

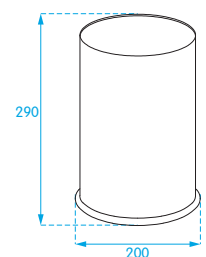



Papeleira com tampa vai e vem

Medida	Ø200x400	Ø380x740
Modelo	10 lts	40 lts
Referência	EH027	EH036
Preço	79,00€	219,00€

AISI 304

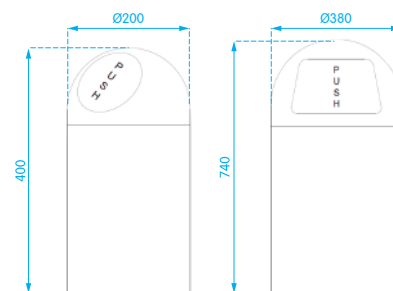

Cinzeiro com papeleira redondo

- Inclui cesto interior em ABS
- Cinzeiro com recipiente para areia

Modelo	20 lts
Referência	EH144
Preço	184,00€

AISI 304

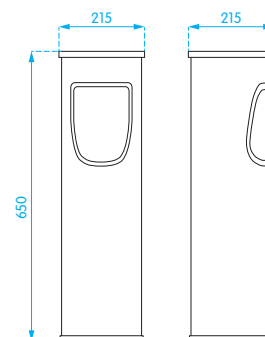

Cinzeiro com papeleira quadrado

- Espessura do aço inoxidável: 0,8mm
- Cinzeiro em aço pintado em epoxy preto
- Aro inferior em PVC
- Dimensões: 645x190x190
- Para uso interno

Modelo	20 lts
Referência	EH083
Preço	205,00€

AISI 304

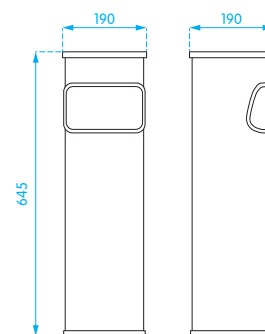

Cinzeiro mural

- Aplicação: mural

Referência	EH029
Preço	26,00€

AISI 304

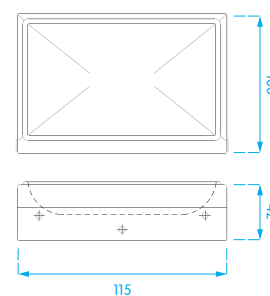



Batente de chão porta

- Aplicação: chão
- Ø 30

Referência EH270
Preço 20,00€

AISI
304



Batente de parede com cabide

- Aplicação: mural

Referência EH440
Preço 16,00€

AISI
304



Cabide

- Ø 14

Referência EH244
Preço 7,00€

AISI
304



Cabide gancho duplo

Referência EH085
Preço 14,00€

AISI
304



Cabide gancho

Referência EH084
Preço 8,00€

AISI
304



Cabide duplo Square

Referência EH172
Preço 14,00€

AISI
304



Cabide Square

Referência EH171
Preço 14,00€

AISI
304



Cabide múltiplo

- Medida: 250x25x40

Referência EH339
Preço 38,00€

AISI
304



Pictograma senhora Square

Modelo	150x150
Referência	EH052
Preço	22,00€



Pictograma senhor Square

Modelo	150x150
Referência	EH053
Preço	22,00€



Pictograma PMR square

Modelo	150x150
Referência	EH055
Preço	22,00€



Pictograma senhora / senhor Square

Modelo	150x150
Referência	EH054
Preço	22,00€



Pictograma restauração Square

Modelo	150x150
Referência	EH103
Preço	22,00€



Pictograma fraldário Square

Modelo	150x150
Referência	EH056
Preço	22,00€



Pictograma fumadores Square

Modelo	150x150
Referência	EH088
Preço	22,00€



Pictograma não fumadores Square

Modelo	150x150
Referência	EH087
Preço	22,00€

- Aplicação com adesivo de fixação



Pictograma senhora Round

Modelo	Ø75
Referência	EH354
Preço	11,00€



Pictograma senhor Round

Modelo	Ø75
Referência	EH353
Preço	11,00€



Pictograma PMR Round

Modelo	Ø75
Referência	EH355
Preço	11,00€



Pictograma fraldário Round

Modelo	Ø75
Referência	EH356
Preço	11,00€



Pictograma chuveiro Round

Modelo	Ø75
Referência	EH357
Preço	11,00€



Pictograma não fumadores Round

Modelo	Ø75
Referência	EH358
Preço	11,00€

- Aplicação com parafusos

Dispensador de sabão de bancada



- Capacidade 1 lt
- Depósito em ABS

Referência EH059

Preço 54,00€

AISI 304

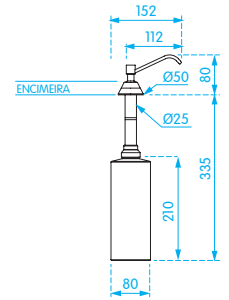

Dispensador de sabão com pedal



- Capacidade: 0,5 lts
- Depósito interior em ABS
- Aplicação: encastrar ou mural
- Material: Inox AISI 304
- Acabamento mate

Referência EH323

Preço 58,00€

AISI 304

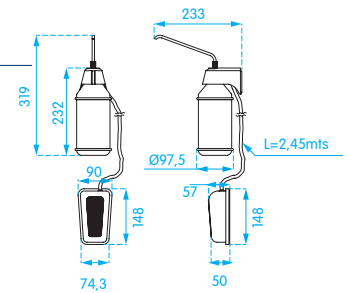

Dispensador de sabão vertical de encastrar



- Capacidade 1,1 lts
- Inclui chave de segurança
- Depósito interior em ABS

Referência EH062

Preço 79,00€

AISI 304

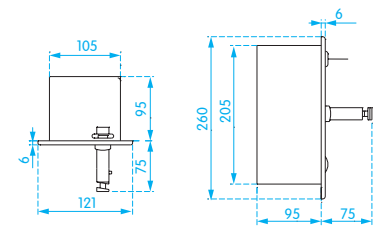

Dispensador de sabão horizontal de encastrar



- Capacidade 1,1 lts
- Inclui chave de segurança
- Depósito interior em ABS

Referência EH072

Preço 74,00€

AISI 304

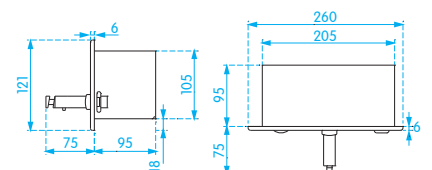

Dispensador de papel com papelera e secador de mãos de encastrar

- Capacidade dispensador: 300 - 500 folhas
- Capacidade papelera: 18 lts
- Secador de mãos: 1500W

Referência EH434

Preço 1.376,00€

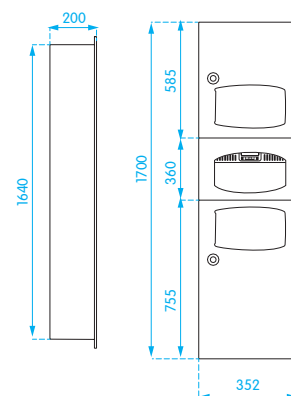

Dispensador de papel com papelera de encastrar

- Capacidade dispensador: 700 folhas
- Capacidade papelera: 17 lts
- Inclui chave de segurança

Referência EH060

Preço 761,00€

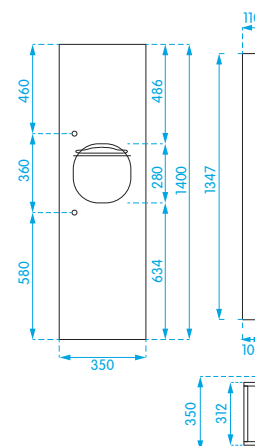

Dispensador de papel com papeleira de encastrar



- Capacidade dispensador: 350 folhas
- Capacidade papeleira: 8 lts
- Inclui chave de segurança

Referência EH064

Preço 457,00€

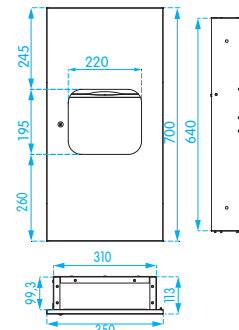

Dispensador de papel de encastrar



- Capacidade: 350 – 475 folhas
- Inclui chave de segurança

Referência EH132

Preço 269,00€

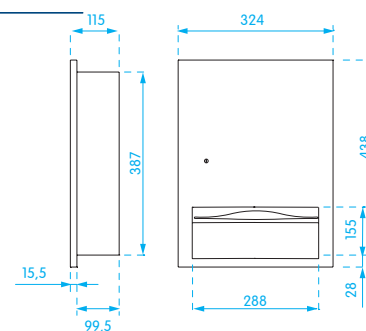

Papeleira de encastrar



- Capacidade papeleira: 16 lts
- Inclui chave de segurança

Referência EH135

Preço 394,00€

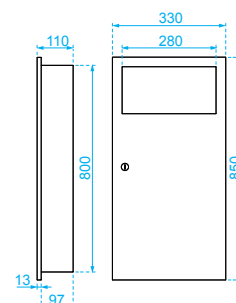

Porta-rolô de encastrar



Referência EH057

Preço 23,00€

AISI 304

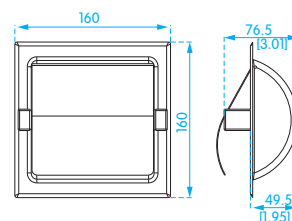

Porta-rolô duplo de encastrar



Referência EH130

Preço 53,00€

AISI 304

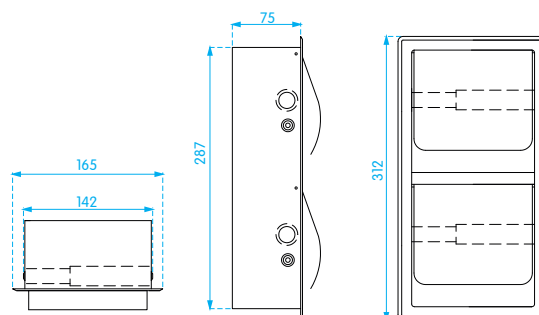

Porta-rolô duplo de semi-encastrar

- Inclui chave de segurança



Referência EH131

Preço 74,00€

AISI 304

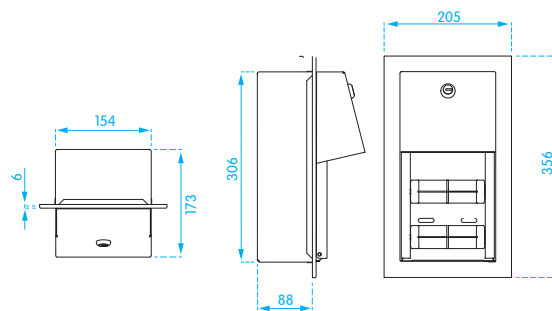

Dispensador de toalhas facial de encastrar

- Inclui chave de segurança



Referência EH058

Preço 19,00€

AISI 304

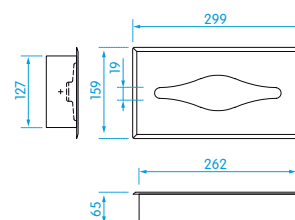



Dispensador automático de sabão / gel

- Capacidade: 1 lt
- Funcionamento: 4 pilhas AA
- LED indica quando o produto está em funcionamento
- Dosagem regulável de 0,8-3ml por ciclo
- Inclui chave de segurança

Medida	95x100x215
Referência	EH277
Preço	68,00€

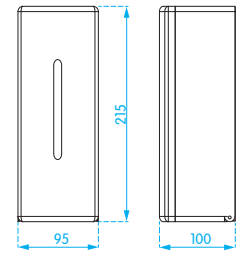

Dispensador de sabão alavanca

- Capacidade: 1,2 lts
- Inclui chave de segurança
- Densidade aconselhável do sabão líquido: 2500 cP / 3000 cP
- Aproximadamente 1,5/1,8 gr por cada ciclo de acionamento

Medida	110x105x320
Referência	EH116
Preço	38,00€

Dispensador de sabão / gel

- Capacidade: 1 lt
- Inclui chave de segurança
- Densidade aconselhável do sabão líquido: 3000 cP / 5000 cP



Modelo	Branco	Preto
Medida	210x128x90	210x128x90
Referência	EH114S	EH114G
Preço	23,00€	23,00€

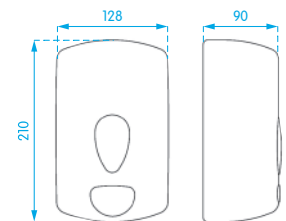

Dispensador de sabão com alavanca

- Capacidade 1,2 lts
- Alavanca em Inox AISI 304
- Densidade aconselhável do sabão líquido: 2500 cP / 3000 cP
- Aproximadamente 1,5/1,8 gr por cada ciclo de acionamento

Referência	EH117
Preço	66,00€

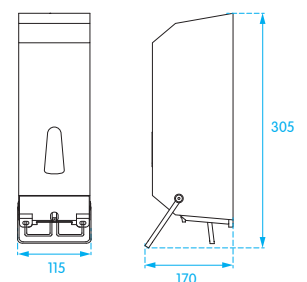



Dispensador de sabão

- Capacidade: 1 lts
- Densidade aconselhável do sabão líquido: 3000 cP / 5000 cP
- Depósito interior em ABS
- Material: ABS
- Alavanca em Inox AISI 304

Referência EH184

Preço 44,00€

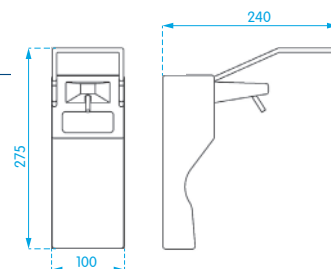

Dispensador de papel

- Capacidade: 600 folhas
- Inclui chave de segurança

Modelo Branco Preto

Medida 275x135x370 275x135x370

Referência EH119 EH492

Preço 28,00€ 45,00€

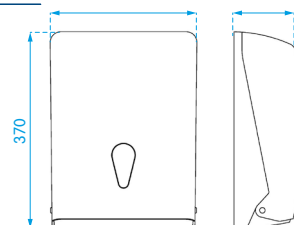

Dispensador de papel em bobine

- Tamanho máximo do rolo: Ø195
- Inclui chave de segurança

Medida 205x220x320

Referência EH438

Preço 34,00€

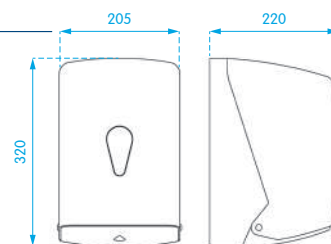

Porta-rolo jumbo

- Tamanho máximo de rolo: Ø230
- Inclui chave de segurança

Modelo Branco Preto

Medida 250x130x260 250x130x260

Referência EH120 EH491

Preço 24,00€ 44,00€

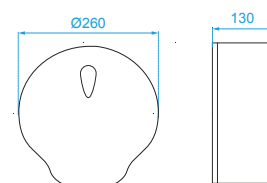



Porta-rollo duplo

Medida	145x145x300
Referência	EH126
Preço	36,00€



Porta-rollo com tampa

- Pode ser utilizado com papel higiénico em rolo ou em folhas

Medida	150x148x140
Referência	EH121
Preço	16,00€



Dispensador de sacos higiénicos

- Fixação: mural

Medida	135x32x95
Referência	EH250
Preço	7,00€



Porta-piaçaba mural

Medida	92x113x480
Referência	EH127
Preço	27,00€



Balde higiênico

- Capacidade: 17 lts (420x200x540)
- Acionamento: pedal
- Tampa dupla evita odores

Referência	EH252	
Preço	71,00€	



Balde com pedal

- Cesto interior

Medida	200x195x280 (6 lts)	290x290x390 (18 lts)
Referência	EH251	EH125
Preço	28,00€	38,00€



Papeleira

- Aplicação: pavimento ou mural (só para modelo 8lts)

Medida	240x170x280	330x220x490
Modelo	8 lts	23 lts
Referência	EH122	EH406
Preço	15,00€	32,00€



Tampa basculante para papeleira

Modelo	8 lts	23 lts
Referência	EH123	EH407
Preço	14,00€	20,00€



Suporte para papeleira 8 lts

Referência	EH124
Preço	9,00€



IMPORTANTE

Utilizar suporte para fixação mural



Dispensador desinfectante para tampos de sanita

- Capacidade: 0,365 lts (3.000 pulverizações)

Referência	EH077
Preço	56,00€

Recarga para dispensador de desinfectante para tampos de sanita

Referência	EH108
Preço	14,00€



Dispensador desinfectante automático para urinol / sanita

- Capacidade: 0,365 lts (3.000 pulverizações)

Referência	EH245
Preço	99,00€

Recarga para dispensador desinfectante automático para urinol / sanita

Modelo	Bio	Mandarim
Referência	EH162	EH161
Preço	20,00€	18,00€



Aromatizador automático

- Funcionamento a pilhas

Referência	EH079
Preço	101,00€

Recarga para aromatizador automático

Modelo	Cool	Citrus	Floral	Herbal
Referência	EH112	EH110	EH111	EH109
Preço	9,00€	9,00€	9,00€	9,00€



RAL 1023

RAL 5002

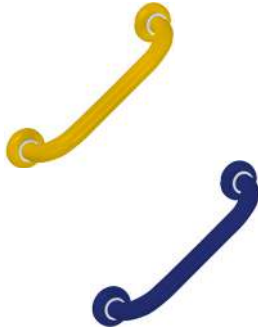

Toalheiro / Barra de Apoio

- Alumínio com revestimento epoxy
- Fixações ocultas
- Anticorrosão
- Fornecido com fixações
- Altura de instalação recomendada: 800mm
- Pode ser utilizado como barra de apoio

Modelo	Amarelo	Azul
Medida	300	300
Referência	EH294	EH296
Preço	70,00€	70,00€

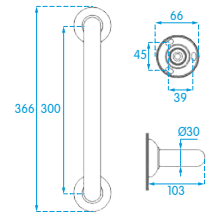

Cabide

- Aço revestido epoxy
- Fixações ocultas

Modelo	Amarelo	Azul
Referência	EH298	EH301
Preço	45,00€	45,00€

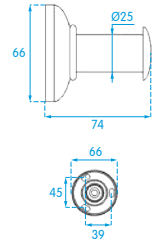

Porta rolo

- Aço revestido epoxy a Ø25m
- Fixações ocultas

Modelo	Amarelo	Azul
Referência	EH305	EH306
Preço	51,00€	51,00€

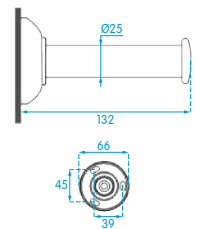

Banco

- Polipropileno

Modelo	Polipropileno
Medida	400x400x280
Referência	EH307
Preço	38,00€

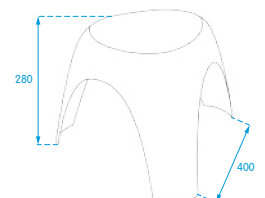

Fraldário horizontal



- Material: micro texturado, L.D.P.E (linear medium density polyethylene)
- Dobradiças reforçadas
- Pistão a gás de amortização
- Abertura a 87°
- Inclui dispensador para toalhetes
- Peso máximo recomendado: 15kg
- Testado até 100 kg
- Em conformidade com normas standard de segurança EN 12221-1:2013-12 Tipo 1, ASTM e ADA

Modelo	Branco	Granito
Referência	EH067	EH068
Preço	520,00€	572,00€

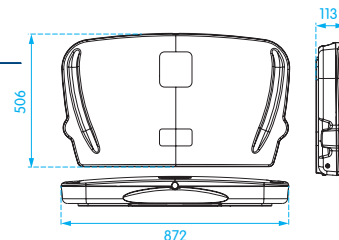

Fraldário vertical



- Material: micro texturado, L.D.P.E (linear médium density polyethylene)
- Dobradiças reforçadas
- Pistão a gás de amortização
- Abertura a 87°
- Inclui dispensador para toalhetes
- Em conformidade com normas standard de segurança EN, ASTM e ADA

Modelo	Branco	Granito
Referência	EH069	EH070
Preço	551,00€	604,00€

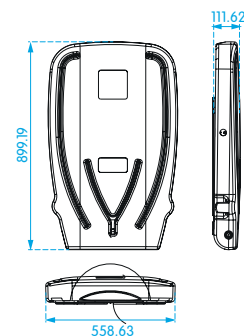

Fraldário horizontal



- Estrutura em Inox AISI 304
- Colchão em espuma com acabamento em pele sintética
- Cor standard do colchão: preto (outras cores disponíveis: amarelo, azul e branco)
- Dispositivo de bloqueio na posição horizontal

Referência	EH081
Preço	415,00€

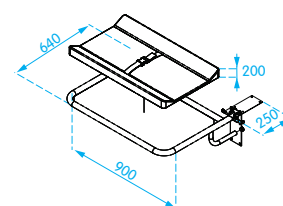

Cadeira de bebé



- Material: micro texturado, L.D.P.E (linear médium density polyethylene)
- Dobradiças reforçadas
- Pistão a gás de amortização
- Abertura a 87°
- Cinto de segurança ajustável

Referência	EH071
Preço	273,00€

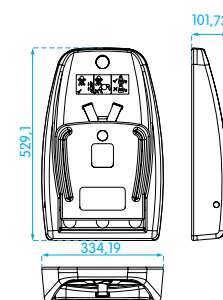



INOX AISI 304 Satinado



Porta Rolo com tampa

Referência	EH363
Preço	37,00€



Estante 60

Referência	EH369
Preço	91,00€



Porta Rolo

Referência	EH364
Preço	32,00€



Estante 60 com suporte

Referência	EH370
Preço	91,00€



Porta Rolo reposição

Referência	EH365
Preço	39,00€



Saboneteira

Referência	EH362
Preço	42,00€



Porta piaçaba

Referência	EH366
Preço	82,00€



Saboneteira canto

Referência	EH371
Preço	58,00€



Toalheiro 60

Referência	EH367
Preço	48,00€



Toalheiro duplo 60

Referência	EH368
Preço	58,00€



Cabide

Modelo	Simples	Duplo
Referência	EH360	EH361
Preço	24,00€	26,00€



Toalheiro argola

Referência	EH359
Preço	32,00€



Porta Rolo com tampa

Referência	EH374
Preço	27,00€



Toalheiro duplo 60

- Medida: 600x116x20

Referência	EH378
Preço	40,00€



Porta Rolo

- Medida: 180x67x30

Referência	EH376
Preço	19,00€



Estante 60

- Medida: 600x218x20

Referência	EH379
Preço	62,00€



Porta Piaçaba

Modelo	Mural	Chão
Referência	EH236	EH253
Preço	65,00€	65,00€



Prateleira

- Medida: 576x122x20

Referência	EH380
Preço	60,00€



Toalheiro 25

- Medida: 250x67x30

Referência	EH381
Preço	19,00€



Saboneteira

- Medida: 195x93x22

Referência	EH373
Preço	35,00€



Toalheiro 60

- Medida: 600x75x20

Referência	EH377
Preço	29,00€



Cabide Duplo

- Medida: 71x41,5x31

Referência	EH375
Preço	16,00€



Porta Rolo

Referência EH090

Preço 18,00€



Porta rolo duplo

Referência EH091

Preço 22,00€



Porta Piaçaba

Referência EH327

Preço 39,00€



Toalheiro argola

Referência EH093

Preço 18,00€



Toalheiro 60

Referência EH092

Preço 26,00€



Estante para toalhas 60

Referência EH094

Preço 124,00€



Saboneteira

- Material: acrílico

Referência EH098

Preço 27,00€



Prateleira

- Material: acrílico

Referência EH095

Preço 72,00€



Cabide

Referência EH099

Preço 14,00€



Cabide duplo

Referência EH100

Preço 18,00€



Espelho de aumento com LED

- Aplicação mural
- LED acionado por botão
- Medida espelho: Ø160
- Medida total: 300x175x20
- Material: latão cromado

Referência EH337

Preço 166,00€

LED ← 3x →

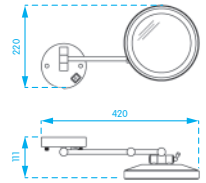

EH338

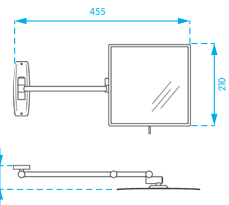

EH160

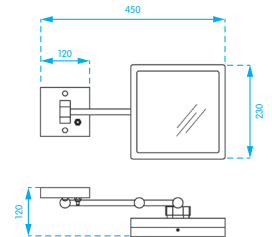

EH338



EH160

Espelho de aumento

- Aplicação mural
- Medida espelho: 200x200
- Medida total: 455x230x55
- Material: latão cromado

Modelo s/led c/led

Referência EH338 EH160

Preço 89,00€ 190,00€

LED ← 3x →

Espelho de aumento

- Aplicação mural
- Medida espelho: Ø200
- Medida total: 450x300x40
- Material: latão cromado

Referência EH018

Preço 67,00€

← 3x →

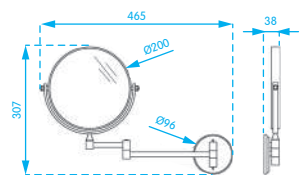

Espelho de aumento de bancada

- Medida espelho: Ø160
- Medida total: 243x140x373
- Material: latão cromado

Referência EH034

Preço 35,00€

← 3x →

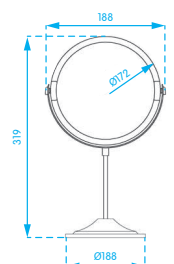

Toalheiro elétrico Hot2



- Material: Alumínio
- Potência (kW): 30
- Grau de proteção: IPX4
- Temperatura máxima: 55°
- Ligação elétrica por tomada
- Interruptor ON/OFF

Modelo	Branco
Referência	EH278
Preço	200,00€

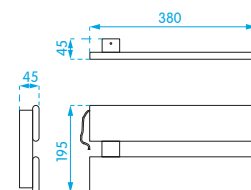

Toalheiro elétrico Hot3



- Material: Alumínio
- Potência (kW): 50
- Grau de proteção: IPX4
- Temperatura máxima: 55°
- Ligação elétrica por tomada
- Interruptor ON/OFF

Modelo	Branco
Referência	EH279
Preço	225,00€

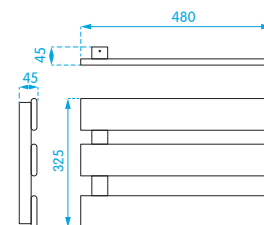

Toalheiro elétrico Plane



- Material: Alumínio
- Potência (kW): 60
- Grau de proteção: IPX4
- Temperatura máxima: 55°
- Ligação elétrica por tomada
- Interruptor ON/OFF

Modelo	Branco	Cinzeno	Preto
Referência	EH383	EH384	EH385
Preço	319,00€	340,00€	319,00€

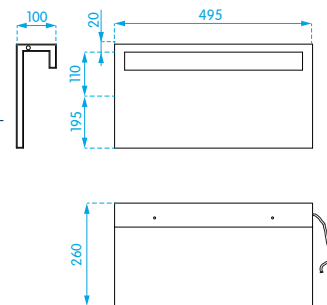

Toalheiro elétrico Stripes



- Material: Inox AISI 304
- Potência (kW): 60
- Grau de proteção: IPX4
- Temperatura máxima: 55°
- Ligação elétrica por tomada
- Interruptor ON/OFF

Modelo	Branco	Preto
Referência	EH386	EH387
Preço	238,00€	238,00€

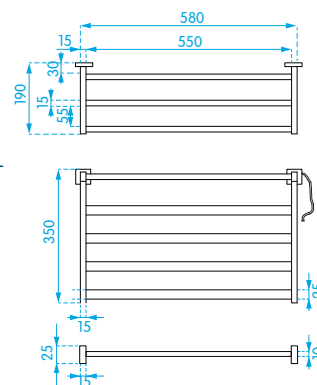



Saboneteira

- Material: Inox AISI 304
- Acabamento: Brilho
- Medidas: 250x60x115

Referência EH158

Preço 41,00€



Saboneteira

- Material: latão cromado

Referência EH185

Preço 26,00€



Saboneteira de canto

- Material: latão cromado

Medidas 215x142x48 340x205x90

Referência EH186 EH478

Preço 29,00€ 54,00€



Apoio para banheira com saboneteira

Modelo latão cromado Inox AISI 304

Referência EH222 EH050

Preço 51,00€ 63,00€



Apoio para banheira sem saboneteira

Modelo latão cromado Inox AISI 304

Referência EH340 EH051

Preço 30,00€ 65,00€



Barra de apoio

- Material: latão cromado

Medida 210 350

Referência EH097 EH096

Preço 34,00€ 51,00€



Toalheiro

- Material: Inox AISI 304
- Acabamento: Satinado
- Medidas: 508x51x90

Referência EH166

Preço 38,00€

AISI 304



Estante para toalhas

- Material: Inox AISI 304
- Acabamento: Satinado
- Medidas: 508x119x210

Referência EH168

Preço 39,00€

AISI 304



Prateleira

- Material: Inox AISI 304
- Acabamento: Satinado

Referência EH169

Preço 34,00€

AISI 304



Saboneteira Inox

- Material: Inox AISI 304
- Acabamento: Satinado

Referência EH170

Preço 15,00€

AISI 304



Dispensador de toalhetes faciais

- Material: Inox AISI 304
- Acabamento: Satinado
- Medidas: 286x57x140

Referência EH065

Preço 32,00€

AISI 304



Estendal

- Material: Inox AISI 304, corda em vinil branco
- Acabamento: brilho
- Medidas: Ø92x60
- Comprimento da corda: 2900mm

Referência EH043

Preço 23,00€

AISI 304



CHUVEIROS PISCINA / PRAIA



CHUVEIROS PISCINA / PRAIA

CHUVEIROS SOLAR



Powered by Sun



So Happy
pág. 261



Happy XL
pág. 261



Jolly
pág. 262



Spring
pág. 262



Energy Pro
pág. 263



Happy Go
pág. 263

CHUVEIROS INOX 316

AISI 316



Bambu
pág. 265



Michigan
pág. 265



Vesúbio
pág. 266



Mururoa
pág. 266



Sport
pág. 267



Urban
pág. 267



Base de duche
pág. 268



Lava-pés
pág. 268



Bebedouro de exterior
pág. 268



Lava-pés c/ torneira
temporizada de
passagem
pág. 269



Lava-pés c/ torneira
temporizada de
esquadria
pág. 269



Chuveiro com prato
pág. 269



Chuveiro pulverizador
pág. 269

**CHUVEIROS
INOX 304**

AINI
304

POWERED BY SUN

A linha de chuveiros solar da ERIX é a solução ideal para ter conforto na utilização da sua piscina enquanto economiza água e energia.

Estes chuveiros aproveitam a energia do sol e permitem ter água quente sempre que abrir a torneira, sem qualquer gasto energético.

Esta linha tem vários modelos, com corpo em alumínio reciclado ou em polietileno HD reciclado e com capacidades de depósito entre 28 e 75 litros, para corresponder a diferentes níveis de tráfego de utilização.

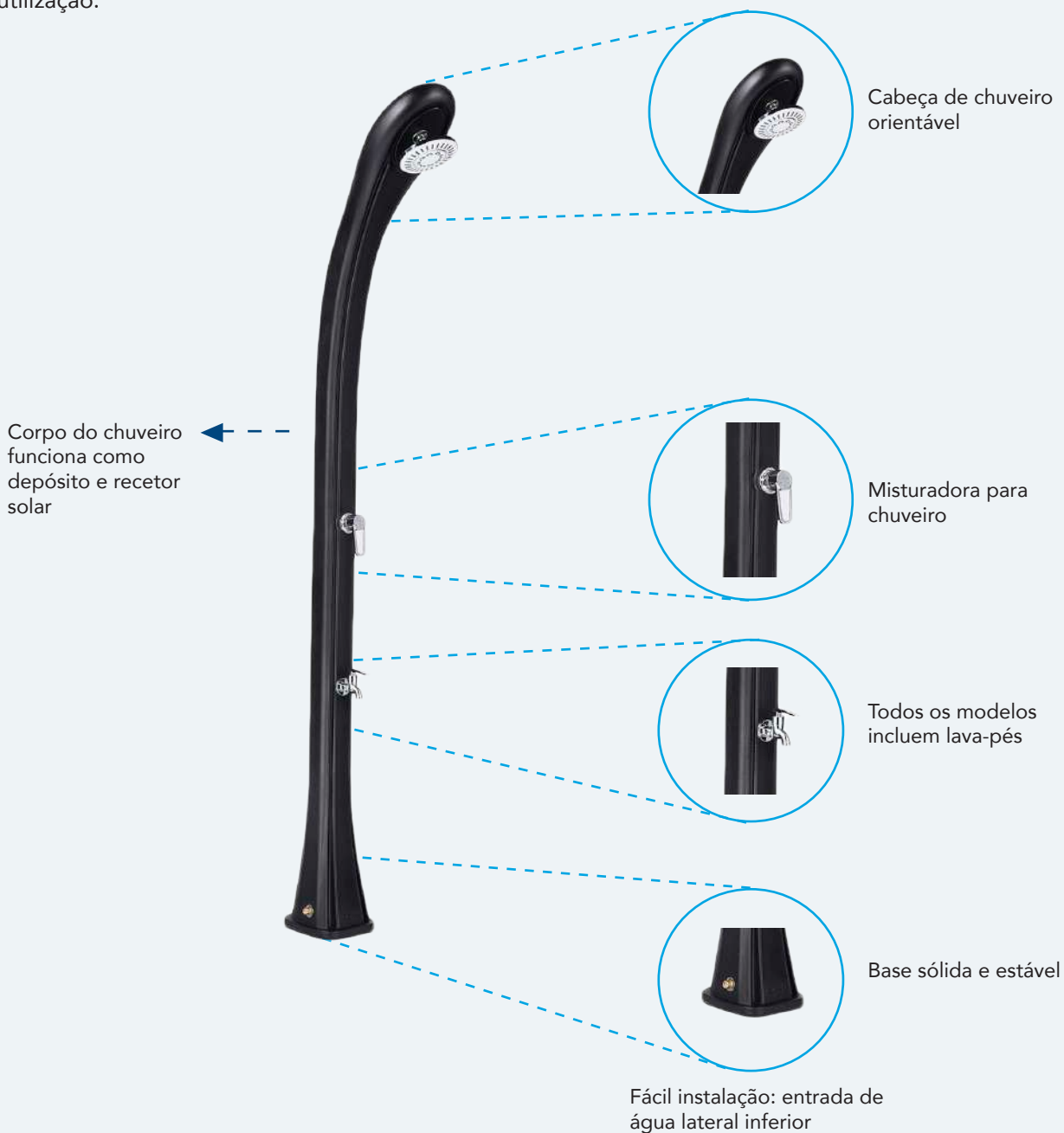



Chuveiro solar So Happy

- Inclui misturadora para chuveiro e lava-pés
- Capacidade: 28 lts
- Classe de pressão: 2 a 5 bar (inclui redutor de pressão)
- Material: corpo em Polietileno HD
- Entrada de água lateral inferior
- Chuveiro orientável

Cor			
	Antracite	Azul	Verde
Referência	EEU096AN	EEU096AZ	EEU096VD
Preço	399,00€	399,00€	399,00€

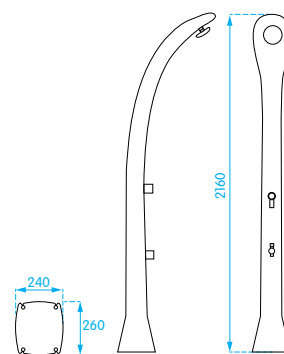

Chuveiro solar Happy XL

- Inclui misturadora para chuveiro e lava-pés
- Capacidade: 44 lts
- Classe de pressão: 2 a 5 bar (inclui redutor de pressão)
- Material: corpo em Polietileno HD
- Entrada de água lateral inferior
- Chuveiro orientável

Cor			
	Antracite	Azul	Verde
Referência	EEU088	EEU089	EEU088VD
Preço	522,00€	522,00€	522,00€

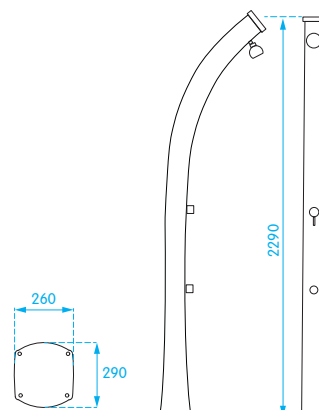

Todas as medidas estão em mm



Chuveiro solar Jolly

- Inclui misturadora para chuveiro e lava-pés
- Capacidade: 33 lts
- Classe de pressão: 2 a 5 bar
- Material: corpo em alumínio
- Entrada de água lateral inferior
- Chuveiro orientável



Cor		
	Antracite	Alumínio Inoxidável
Referência	EEU086	EEU087
Preço	676,00€	676,00€

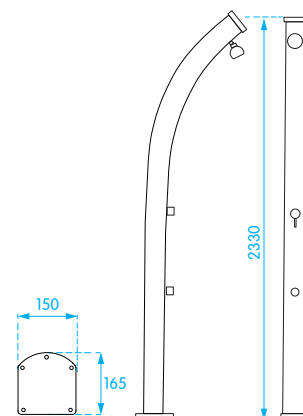

Chuveiro solar Spring

- Inclui misturadora para chuveiro e lava-pés
- Capacidade: 30 lts
- Classe de pressão: 2 a 5 bar
- Material: corpo em alumínio
- Entrada de água lateral



Cor			
	Antracite	Alumínio Inoxidável	Azul
Referência	EEU092	EEU093	EEU092AZ
Preço	869,00€	869,00€	869,00€

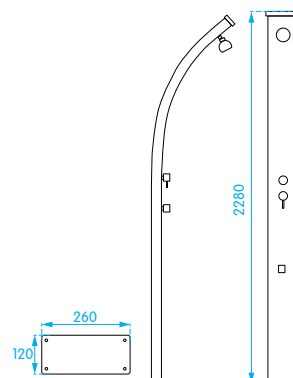



Chuveiro solar Energy Pro

- Inclui misturadora para chuveiro e lava-pés
- Capacidade: 75 lts
- Classe de pressão: 2 a 5 bar
- Material: corpo em alumínio
- Entrada de água lateral inferior
- Chuveiro orientável



Cor		
Modelo	Misturadora	Temporizada
Referência	EEU034	EEU035
Preço	1.875,00€	2.100,00€



Ideal para áreas de tráfego elevado como hotéis e piscinas colectivas.

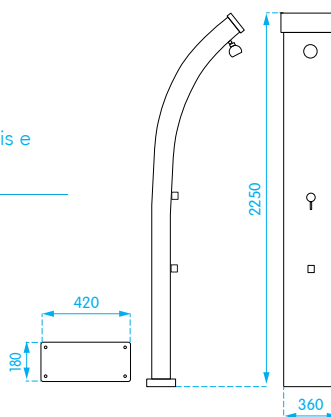

Chuveiro Solar Happy Go

- Inclui misturadora para chuveiro e lava-pés
- Capacidade: 23 lts
- Classe de pressão: 2 a 5 bar
- Material: corpo em Polietileno HD
- Entrada de água lateral inferior



Cor			
	Antracite	Azul	Verde
Referência	EEU055AN	EEU055AZ	EEU055VD
Preço	368,00€	368,00€	368,00€

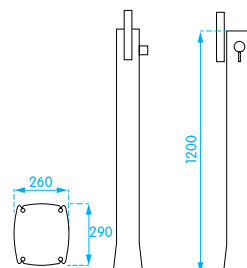





EEU078CA



Bambu natural

Bambu verde

Chuveiro Bambu

- Temporização EEU078: 30 seg.
- Caudal: 12 lts/min
- Classe de pressão: 2 a 5 bar
- Entrada de água inferior
- Material: cana de bambu natural e inox AISI 316

Cor	Bambu natural	Bambu natural	Bambu natural
Modelo	Temporizada	Misturadora	Termostática
Referência	EEU078CA	EEU079CA	EEU080CA
Preço	1.207,00€	1.240,00€	1.290,00€

Cor	Bambu verde	Bambu verde	Bambu verde
Modelo	Temporizada	Misturadora	Termostática
Referência	EEU078VR	EEU079VR	EEU080VR
Preço	1.207,00€	1.240,00€	1.290,00€

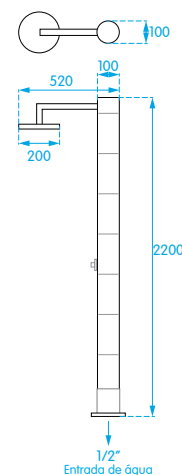

Chuveiro Michigan

- Caudal: 12 lts/min
- Classe de pressão: 2 a 5 bar
- Entrada de água inferior
- Material: Inox AISI 316 Qualidade Marítima
- Cabeça de chuveiro não incluída

Modelo	Misturadora
Referência	EEU001
Preço	1.400,00€



Cabeça de chuveiro

- Ø200 mm

Referência	EEU046
Preço	135,00€



EEU001+ EEU046

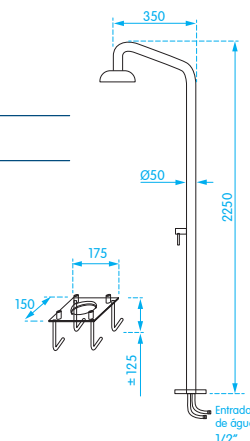

Chuveiro Vesubio



EEU072

- Inclui lava-pés (excepto modelo eletrónico)
- Cabeça de chuveiro orientável
- Caudal: 12 lts/min
- Classe de pressão: 2 a 5 bar
- Temporização: 30 seg.
- Entrada de água inferior
- Material: Inox AISI 316 Qualidade Marítima

Modelo	Temporizada	Eletrónica	Misturadora	Termostática
Referência	EEU072	EEU066	EEU073	EEU074
Preço	1.140,00€	1.714,00€	1.187,00€	1.394,00€



Opcional: Cabeça de chuveiro anti-vandalismo acrescentar "AV" na referência do produto

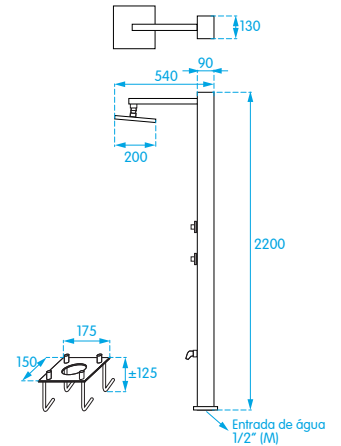

Chuveiro Mururoa



EEU071

- Cabeça de chuveiro anti-vandalismo
- Caudal: 12 lts/min
- Classe de pressão: 2 a 5 bar
- Temporização: 30 seg.
- Entrada de água inferior
- Material: Inox AISI 316 Qualidade Marítima

Modelo	Torneira	Temporizada
Referência	EEU070	EEU071
Preço	914,00€	947,00€

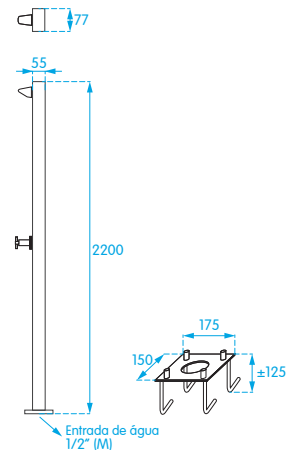

Chuveiro Sport

- Temporização: 30 seg.
- Caudal: 12 lts/min
- Classe de pressão: 2 a 5 bar
- Entrada de água inferior
- Material: Inox AISI 316 Qualidade Marítima



EEU003

Modelo	2 duchas	4 duchas
Referência	EEU003	EEU004
Preço	1.892,00€	2.244,00€

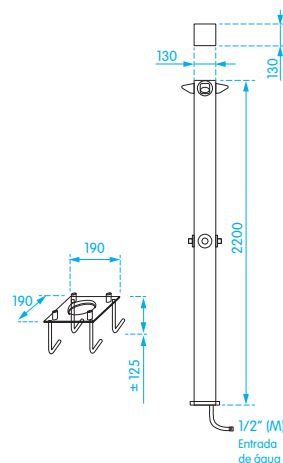

Chuveiro Urban

- Aplicação: mural
- Cabeça de chuveiro orientável
- Temporização: 30 seg.
- Caudal: 12 lts/min
- Classe de pressão: 2 a 5 bar
- Material: Inox AISI 316 Qualidade Marítima



EEU076

Modelo	Temporizada	Eletrónica	Misturadora	Termostática
Referência	EEU075	EEU014	EEU076	EEU077
Preço	894,00€	1.247,00€	907,00€	994,00€



Opcional: Cabeça de chuveiro anti-vandalismo acrescentar "AV" na referência do produto

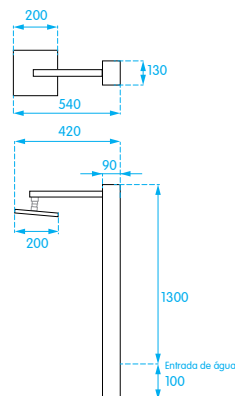



Base de duche Fresno

- Material: Inox AISI 316 e madeira teca

Medida 920x750x40

Referência EEU002

Preço 834,00€

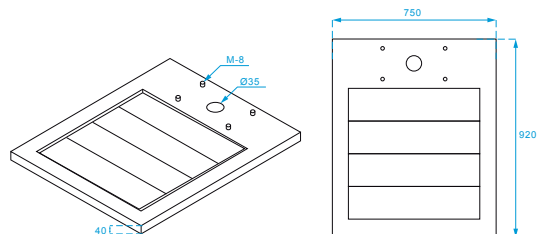

! IMPORTANTE

Compatível com EEU001, EEU070, EEU071, EEU072, EEU073 e EEU074



EEU048



EEU005

Lava-pés Nilo

- Temporização: 6 seg.
- Caudal: 12 lts/min
- Classe de pressão: 2 a 5 bar
- Material: Inox AISI 316 qualidade marítima

Modelo	Simplex	Duplo
Referência	EEU048	EEU005
Preço	1.293,00€	1.598,00€

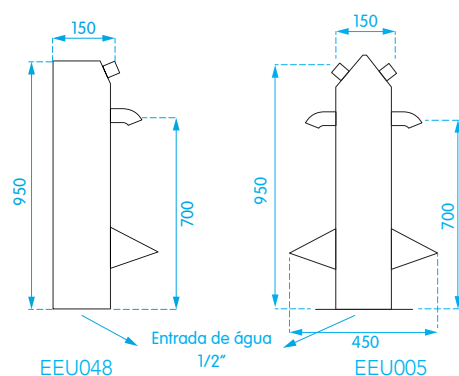

Bebedouro de Exterior

- Acionamento: pulsador
- Material: Inox AISI 316
- Espessura do aço inoxidável: 2mm
- Acabamento: pé satinado e bebedouro brilho
- Superfície anti-cortes
- Em conformidade com a norma UNE 149101



Modelo	Standard	Infantil
Altura	860	560
Referência	EEU067	EEU068
Preço	675,00€	675,00€

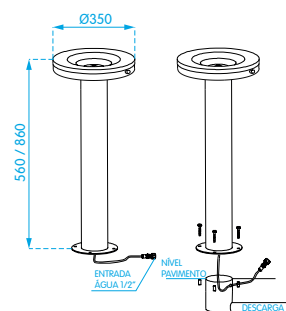



EEU112

Chuveiro pulverizador

- Caixa de pré-instalação
- Temporização: 20 seg.
- Caudal: 6 lts/min
- Classe de pressão: 1 a 6 bar
- Tratamento anti-corrosão

Modelo	Temporizada	Torneira	Misturadora
Referência	EEU112	EEU113	EEU116
Preço	427,00€	455,00€	467,00€

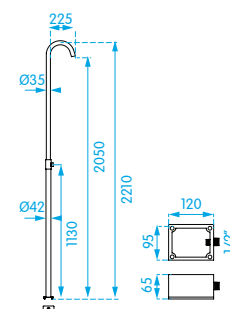

EEU114

Chuveiro com prato

- Caixa de pré-instalação
- Temporização: 20 seg.
- Caudal: 6 lts/min
- Classe de pressão: 1 a 6 bar
- Tratamento anti-corrosão

Modelo	Temporizada	Torneira	Misturadora
Referência	EEU114	EEU115	EEU117
Preço	497,00€	533,00€	550,00€

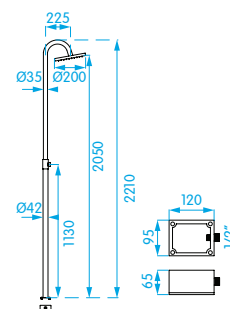

Lava-pés com torneira temporizada de esquadria

- Material: Latão
- Temporização: 6 seg
- Classe de pressão: 1 a 6 bar

Referência	EEU040
Preço	99,00€

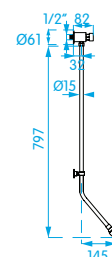

Lava-pés com torneira temporizada de passagem

- Material: Latão
- Temporização: 6 seg
- Classe de pressão: 1 a 6 bar

Referência	EEU041
Preço	106,00€

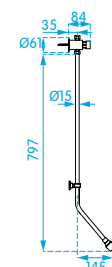

ACESSÓRIOS DE INSTALAÇÃO

Sifão redondo Design

- Material: Latão
- Ajustável em altura

Referência	EES002
Preço	67,00€

Sifão redondo Minimal

- Material: Latão
- Ajustável em altura

Referência	EES004
Preço	36,00€

Sifão quadrado Design

- Material: Latão
- Ajustável em altura

Referência	EES003
Preço	89,00€

Sifão redondo Minimal

- Material: ABS
- Ajustável em altura

Referência	EES148
Preço	35,00€

Sifão quadrado Minimal

- Material: Latão
- Ajustável em altura

Referência	EES005
Preço	42,00€

Sifão Garrafa

- Material: Latão
- Ajustável em altura

Referência	EES007
Preço	17,00€

Sifão Curto

- Material: Latão
- Ajustável em altura
- Bidé

Referência	EES147
Preço	32,00€

Tubo Maxispace

- Material: PP

Referência	EES136
Preço	18,00€

 Permite libertar espaço inferior

 Sistema de juntas integradas (peça única) **EASYPHON**
Tecnologia Especial



Sifão garrafa Easyphon **EASYPHON**
Tecnologia Especial



- Fácil instalação e manutenção
- Fiável e seguro
- Material: PP

Medida	1"1/4 - Ø32	1"1/4 - Ø40
Referência	EES067	EES068
Preço	5,00€	5,00€

Sifão garrafa Easyphon com válvula

EASYPHON
Tecnologia Especial



- Fácil instalação e manutenção
- Fiável e seguro
- Material: PP

Medida	1"1/4x32
Referência	EES431
Preço	10,00€

 Solução ideal para espaços públicos

Sifão garrafa Easyphon com ligação para máquina de lavar **EASYPHON**
Tecnologia Especial



- Material: PP

Medida	1"1/4 - Ø32	1"1/4 - Ø40
Referência	EES429	EES430
Preço	7,00€	7,00€

Sifão garrafa Easyphon com tubo maxispace **EASYPHON**
Tecnologia Especial



- Material: ABS
- Medida: 1"1/4 - Ø32

Referência	EES240
Preço	15,00€

 Permite libertar espaço inferior

Tubo de descarga Easyphon

EASYPHON
Tecnologia Especial

- Material: PP



Medida	Ø32	Ø40
Referência	EES082	EES083
Preço	5,00€	3,00€

Sifão articulado

- Material: PVC



Medida	1"1/4x32/40	1"1/4x32/40	1"1/2x40/50
Modelo	Cromado	Branco	Branco
Referência	EES326	EES324	EES327
Preço	4,00€	3,00€	3,00€

Válvula clic-clac redonda

- Material: Latão
- Overflow

Referência	EES149
Preço	14,00€

Válvula clic-clac redonda

- Material: Latão
- Overflow

Referência	EES151
Preço	16,00€

Válvula clic-clac quadrada

- Material: Latão
- Overflow

Referência	EES150
Preço	21,00€

Válvula clic-clac universal

- Material: Latão

Referência	EES152
Preço	19,00€

Válvula clic-clac Universal

- Material: Latão

Referência	EES015
Preço	13,00€

Aumento válvula

- Recomendado para lavatórios de vidro ou inox
- Material: ABS

Referência	EES010
Preço	7,00€

Ligação overflow universal

- Material: ABS

Referência	EES021
Preço	23,00€

Torneira de esquadria 1/2"x3/8"

Modelo	com filtro	sem filtro
Referência	ET303	ET304
Preço	5,00€	4,00€

Torneira de esquadria 1/2"x1/2"

Modelo	com filtro	sem filtro
Referência	ET305	ET306
Preço	5,00€	4,00€

Torneira de esquadria 1/2"x3/4"

Referência	ET307
Preço	5,00€

 Sistema de juntas integradas (peça única) **EASYPHON**
Tecnologia inovadora



Sifão garrafa Easyphon **EASYPHON**
Tecnologia inovadora



- Fácil instalação e manutenção
- Fiável e seguro
- Material: PP

Medida	1"1/2-Ø40
Referência	EES069
Preço	5,00€

Sifão garrafa Easyphon com ligação para máquina de lavar



- Material: PP

Medida	1"1/2x40
Referência	EES241
Preço	8,00€

Turbo de descarga



- Material: PP

Referência	EES083
Preço	3,00€

Válvula para sifão de lava-loiça



- Material: PP

Referência	EES432
Preço	11,00€

Válvula para sifão de lava-loiça com overflow



- Material: PP

Referência	EES433
Preço	21,00€

Válvula para sifão de lava-loiça Maxispace com adaptador para máquina de lavar



- Material: PP

Medida	1"1/2x40
Referência	EES434
Preço	42,00€

 Permite libertar espaço inferior

 Sistema de juntas integradas (peça única) **EASYBAIN**
Cooperativa Technology

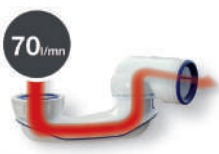

caudal de descarga 70 lts/min



descarga orientável



permite inclinação 5°

Válvula de duche Turboflow 2 **EASYBAIN**
Cooperativa Technology



- Altura total: 80mm
- Indicado para bases de duche extra-planas
- Caudal de descarga 43 lts/min
- Cesto para retenção de cabelos

Modelo Ø90

Referência EES427

Preço 30,00€

Válvula de duche Turboflow



- Altura total: 100 mm
- Aplicação: bases de duche
- Tampa em ABS
- Descarga em espiral permite débito 50% superior à norma

Modelo Ø50 Ø60 Ø90

Referência EES131 EES053 EES054

Preço 23,00€ 24,00€ 25,00€

Válvula de duche



- Aplicação: bases de duche
- Tampa em ABS

Modelo Ø60 Ø90

Referência EES055 EES056

Preço 13,00€ 14,50€

Válvula de duche clic-clac Easybain

EASYBAIN
Cooperativa Technology



Modelo Ø50

Referência EES428

Preço 49,00€

Válvula automática para banheira Wave **EASYBAIN**
Cooperativa Technology



- Tubo de ligação incluído
- Material: manípulo em latão

Referência EES170

Preço 44,00€

Válvula para banheira clic-clac **EASYBAIN**
Cooperativa Technology



- Tubo de ligação incluído
- Material: manípulo em ABS

Referência EES171

Preço 76,00€

Sifão inferior para urinol



- Material: PP
- Entrada: Ø50
- Saída: Ø32
- Grelha: Ø60

Referência	EES158
Preço	10,00€

Sifão garrafa para urinol



- Material: PP
- Entrada: Ø70mm
- Saída: Ø40

Referência	EES159
Preço	17,00€

Sifão posterior para urinol



- Instalação horizontal ou vertical
- Fácil manutenção
- Profundidade: 73mm
- Entrada e saída: Ø50
- Material: PP

Referência	EES156
Preço	27,00€

Canhão para sanita



- Material: PVC
- Entrada: Ø100
- Saída: Ø110

Referência	EES160
Preço	3,00€

Excêntrico para sanita



- Material: PVC
- Entrada: Ø100
- Saída: Ø110
- Desvio: Ø20

Referência	EES161
Preço	3,00€

Curva para sanita



- Material: PP
- Descarga: Ø110
- Ângulo: 90°

Referência	EES162
Preço	6,00€

Ligação flexível para sanita



- Medida: Ø90 - 110

Referência	EES014
Preço	60,00€



Tampo de Sanita Milos

- Material: Poliéster
- Ferragem metálica
- Grande resistência
- Modelo Soft Close amovível para limpeza
- Tampo multimodelos com compatibilidade ergonómica (ver tabela de compatibilidades)

Fixação	Superior	Inferior	Superior	Inferior
Modelo	Standard	Standard	Soft close	Soft close
Referência	EES211	EES262	EES212	EES263
Preço	62,00€	62,00€	91,00€	91,00€



Tampo de Sanita Alexia

- Material: Poliéster
- Ferragem metálica
- Grande resistência
- Tampo multimodelos com compatibilidade ergonómica (ver tabela de compatibilidades)

Fixação	Superior	Inferior
Modelo	Standard	Standard
Referência	EES215	EES264
Preço	55,00€	55,00€



Tampo de Sanita Reina

- Material: Poliéster
- Ferragem metálica
- Grande resistência
- Amovível para limpeza
- Tampo multimodelos com compatibilidade ergonómica (ver tabela de compatibilidades)

Fixação	Superior	Inferior
Modelo	Soft Close	Soft Close
Referência	EES214	EES422
Preço	97,00€	97,00€



Tampo de Sanita Basic

- Material: termotur
- Ferragem plástica
- Tampo multimodelos com compatibilidade ergonómica (ver tabela de compatibilidades)

Modelo	Inferior
Referência	EES405
Preço	24,00€

MARCA	MODELO	MILOS	ALEXIA	REINA	BASIC
DURAVIT	Arquitet		X	X	X
	Cascade		X	X	X
	Colomba		X	X	X
	Darling	X			
	Dellarco	X			
	Dune			X	X
	Dune Susp.			X	X
	Duraplus			X	X
	Erika	X			
	Falir/Combi			X	X
	Happy Day	X			
	Laconda			X	X
	Philippe Starck 2	X			
IDEAL STANDARD	Cardio		X	X	X
	Connect	X			
	Ecco		X	X	X
	Esedra	X			
	Granada		X	X	X
	Inga	X	X	X	X
	Isalux		X	X	X
	Isella		X	X	X
	Laguna	X			
	San Remo		X	X	X
Therma	X				
ROCA	Access	X			
	Atlanta	X			
	Civic	X			
	Giralda	X			
	Happening	X			
	Lucerna		X	X	X
	Meridian	X			
	Meridian N	X			
	Meridian N Compact	X			
	Polo		X	X	X
Victoria		X	X		
SANGRÁ	Alfa	X			
	Bahia	X			
	Boreal		X	X	X
	Delta	X			
	Domo	X			
	Europa	X			
	Proa	X			
	Roma	X			
	Siena	X			
	Stella	X			
SANINDUSA	Alfa	X			
	Alfa Plus	X			
	Aveiro	X			
	Cetus		X	X	
	Cetus Suspenso		X	X	
	Prestige	X			
	Urb. Y	X			
	Urb. Y Susp.	X			
	Urb. Y Plus	X			
	Vintage Compacta	X			
SANITANA	Algarve		X	X	X
	Munich		X	X	X
	Nexo	X			
	Regina	X			
	Stylo	X			
	Suspenso		X	X	X
VALADARES	Estoril	X			
	Europa		X	X	X
	Europa Plus		X	X	X
	Europa Susp.		X	X	X
	Image	X			
	Nautilus	X			
	Oceanus	X			
Opus	X				

PEÇAS DE SUBSTITUIÇÃO

Autoclismo K80

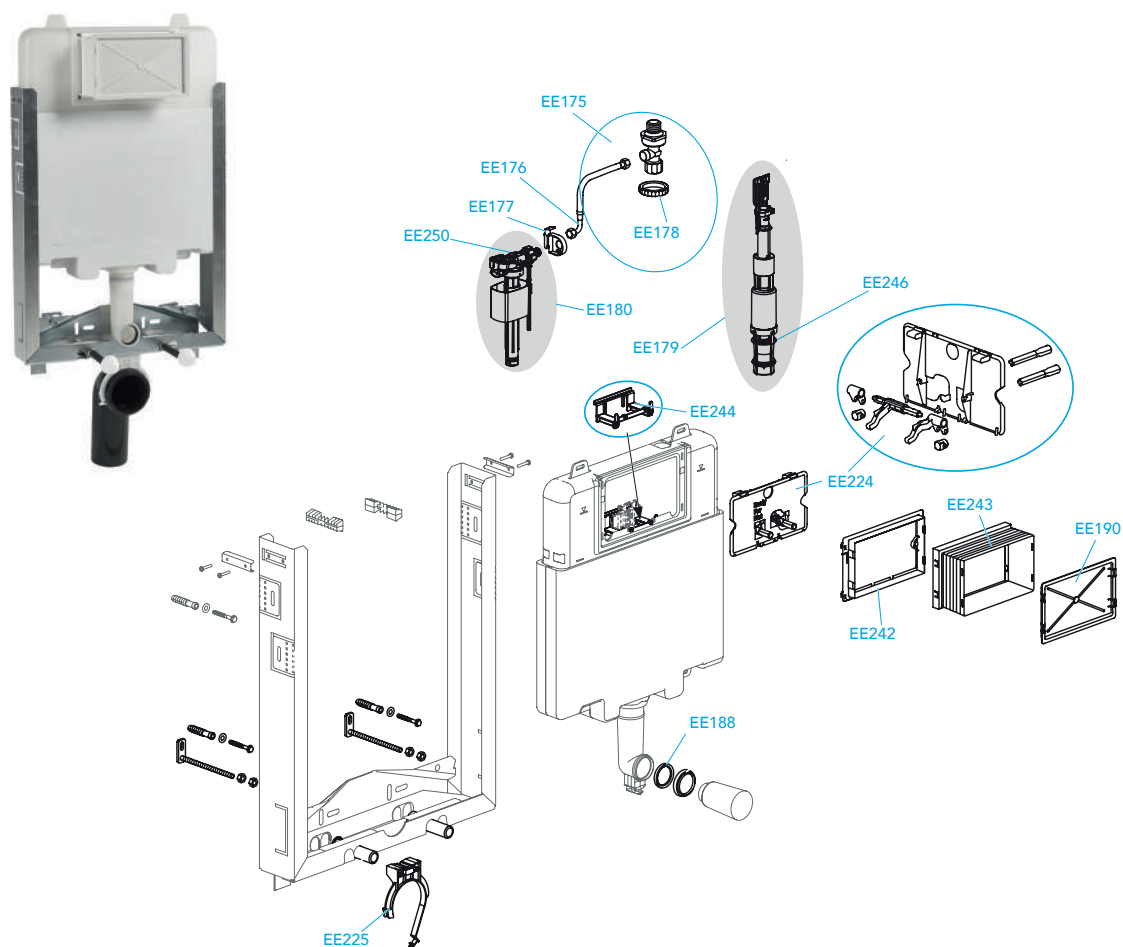

! IMPORTANTE

Placas de Comando consultar páginas 25 a 29 do catálogo 2021/2022

Referência	Designação	Preço
EE175	Torneira de esquadria com porca	29,50€
EE176	Tubo de ligação	7,70€
EE177	Suporte para válvula boiadora	1,10€
EE178	Porca de fixação torneira de esquadria	1,70€
EE179	Válvula descarga	20,80€
EE180	Válvula boiadora	16,40€
EE182	Pernos de fixação para suporte de placa (1 un.)	2,20€
EE188	Vedante para tubo de alimentação	2,70€
EE190	Tampa de caixa de segurança	5,50€
EE197	Pernos de fixação para suporte de placa longo (1 un.)	4,40€
EE198	Pernos de accionamento de placa (2 un.)	1,70€
EE200	Pernos de accionamento de placa longo (2 un.)	4,90€
EE224	Placa de fixação	12,00€
EE225	Suporte para curva 90/90	8,70€
EE242	Suporte para placa de descarga	2,70€
EE243	Caixa de segurança	4,40€
EE244	Fixador/Suporte válvula de descarga	3,80€
EE245	Kit calibrador para válvula boiadora	4,00€
EE246	Vedante para válvula de descarga	2,70€
EE250	Kit vedante para válvula boiadora	2,70€

Autoclismo K120

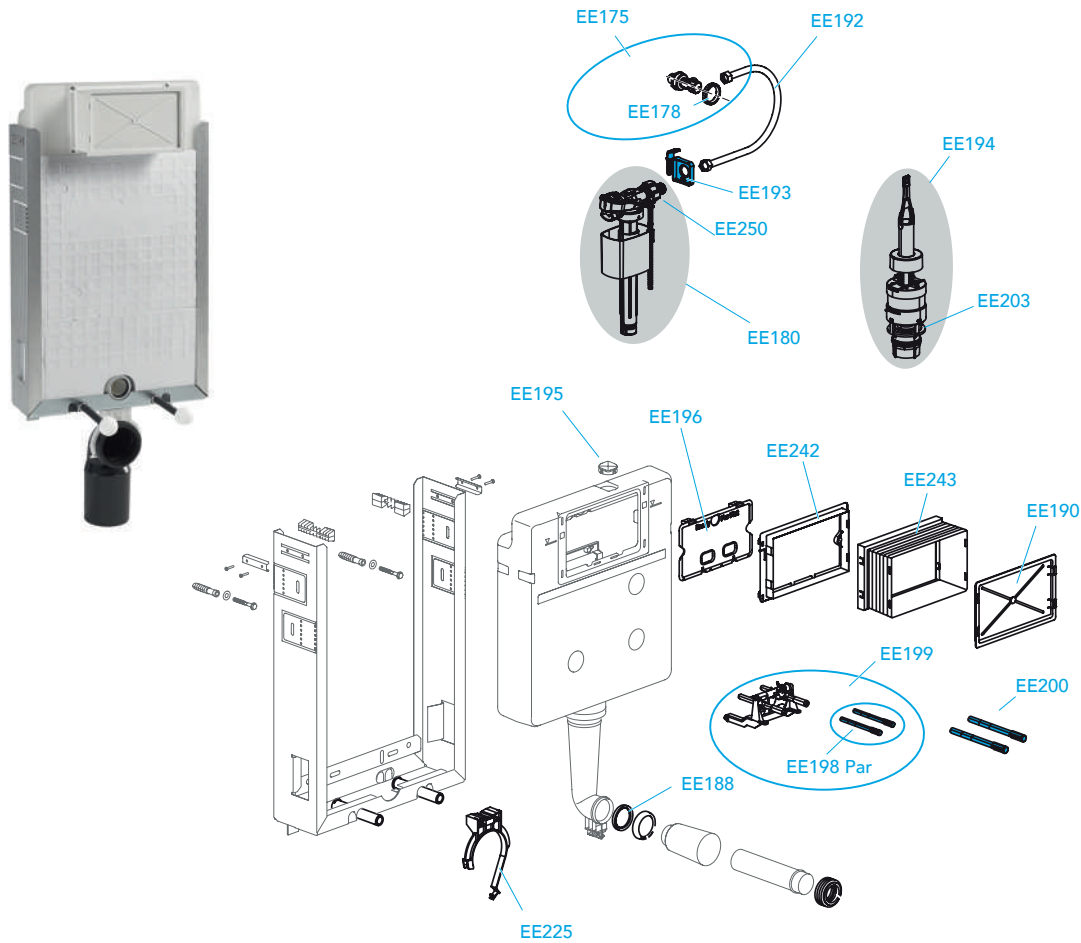

⚠ IMPORTANTE

Placas de Comando consultar páginas 25 a 29 do catálogo 2021/2022

Referência	Designação	Preço
EE175	Torneira de esquadria com porca	29,50€
EE178	Porca de fixação torneira de esquadria	1,70€
EE180	Válvula boiadora	16,40€
EE182	Pernos de fixação para suporte de placa	2,20€
EE188	Vedante para tubo de alimentação	2,70€
EE190	Tampa de caixa de segurança	5,50€
EE192	Tubo de ligação	7,70€
EE193	Suporte válvula boiadora	1,10€
EE194	Válvula descarga	21,80€
EE195	Adaptador para entrada de água superior	1,10€
EE196	Placa de fixação	2,70€
EE197	Pernos de fixação para suporte de placa longo (1un.)	4,40€
EE198	Pernos de accionamento de placa	1,70€
EE199	Fixador/Suporte válvula de descarga	9,90€
EE200	Pernos de accionamento de placa longo	4,90€
EE203	Vedante válvula descarga	2,70€
EE225	Suporte para curva 90/90	8,70€
EE242	Suporte para placa de descarga	2,70€
EE243	Caixa de segurança	4,40€
EE245	Kit calibrador para válvula boiadora	4,00€
EE250	Kit vedante para válvula boiadora	2,70€

Autoclismo K610*

* Autoclismo comercializado até Janeiro de 2014

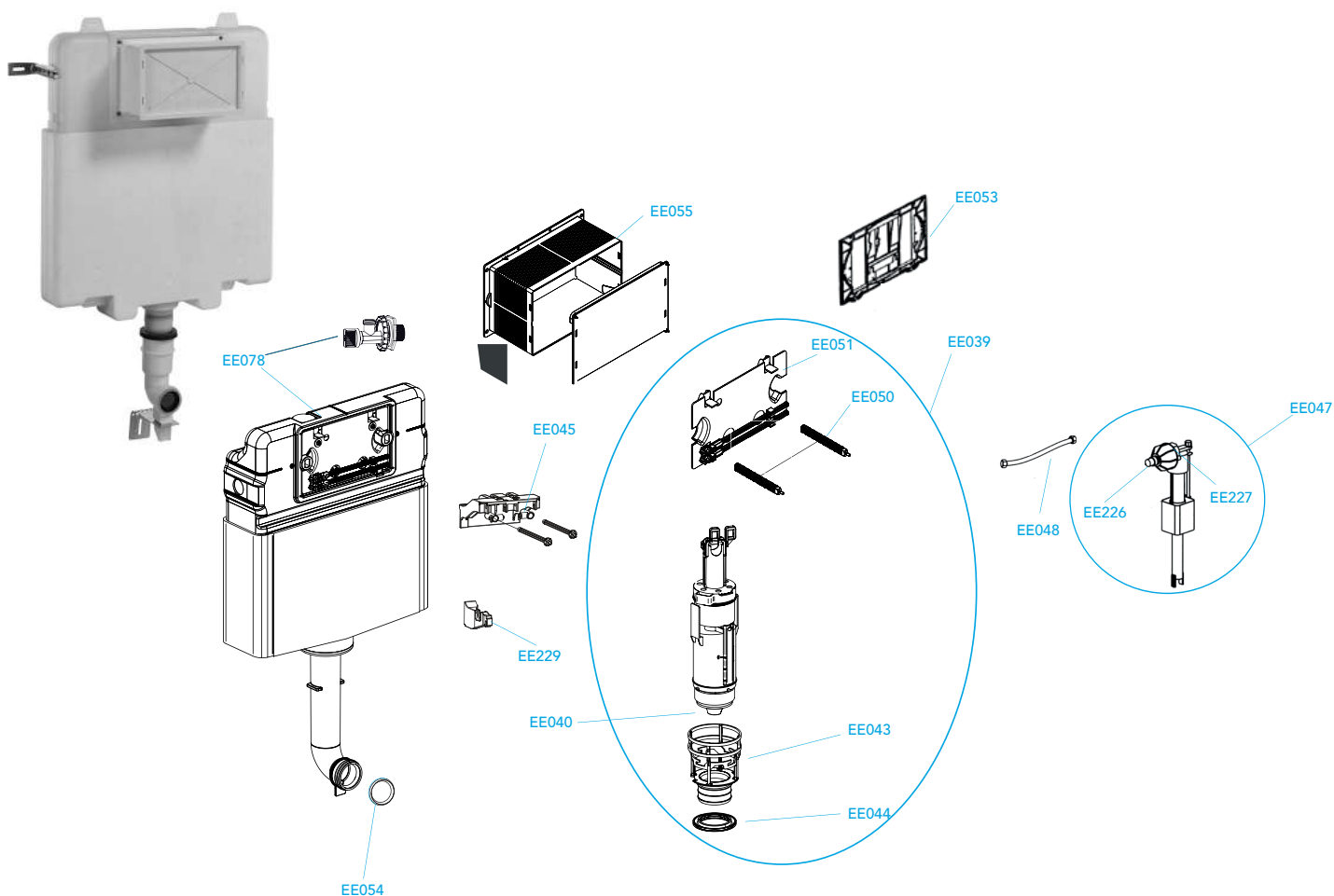

Referência	Designação	Preço
EE039	Válvula de descarga	38,50€
EE040	Vedante para válvula de descarga	4,00€
EE043	Copo para válvula de descarga com vedante	11,40€
EE044	Vedante para copo de válvula de descarga	3,10€
EE045	Fixador/Suporte válvula de descarga	10,40€
EE046	Pernes de accionamento de placa (1 un.)	3,10€
EE046P	Pernes de accionamento de placa (2 un.)	5,20€
EE047	Válvula boiadora	41,60€
EE048	Tubo de ligação	10,40€
EE050	Pernes de fixação para suporte de placa (2 un.)	8,30€
EE051	Placa de fixação	16,60€
EE053 ^{a)}	Suporte para placa de descarga	18,70€
EE054	Vedante para tubo de descarga	4,00€
EE055	Caixa/Tampa de segurança	21,80€
EE078	Torneira de esquadria com porca	19,80€
EE226	Vedante para válvula boiadora	4,20€
EE227	Kit vedante com calibrador para válvula boiadora	14,60€
EE229	Suporte para válvula boiadora	5,20€

a) Fornecido com a placa de descarga.

Placas de descarga para autoclismo K610*



Referência	Designação	Preço
EE033	Placa de descarga dupla T610 - cromado	58,70€
EE034	Placa de descarga dupla T610 - mate	58,70€
EE035	Placa de descarga dupla T610 - branco	41,10€
EE038	Placa de descarga anti-vandalismo - inox	121,70€
EE100	Placa de descarga dupla T620 - branco	41,10€
EE101	Placa de descarga dupla T620 - branco com botões cromado mate	75,90€
EE102	Placa de descarga dupla T620 - branco com botões cromado brilho	75,90€
EE103	Placa de descarga dupla T620 - mate	82,20€
EE104	Placa de descarga dupla T620 - cromado	82,20€

Autoclismo K609*

* Autoclismo comercializado até Dezembro 2008

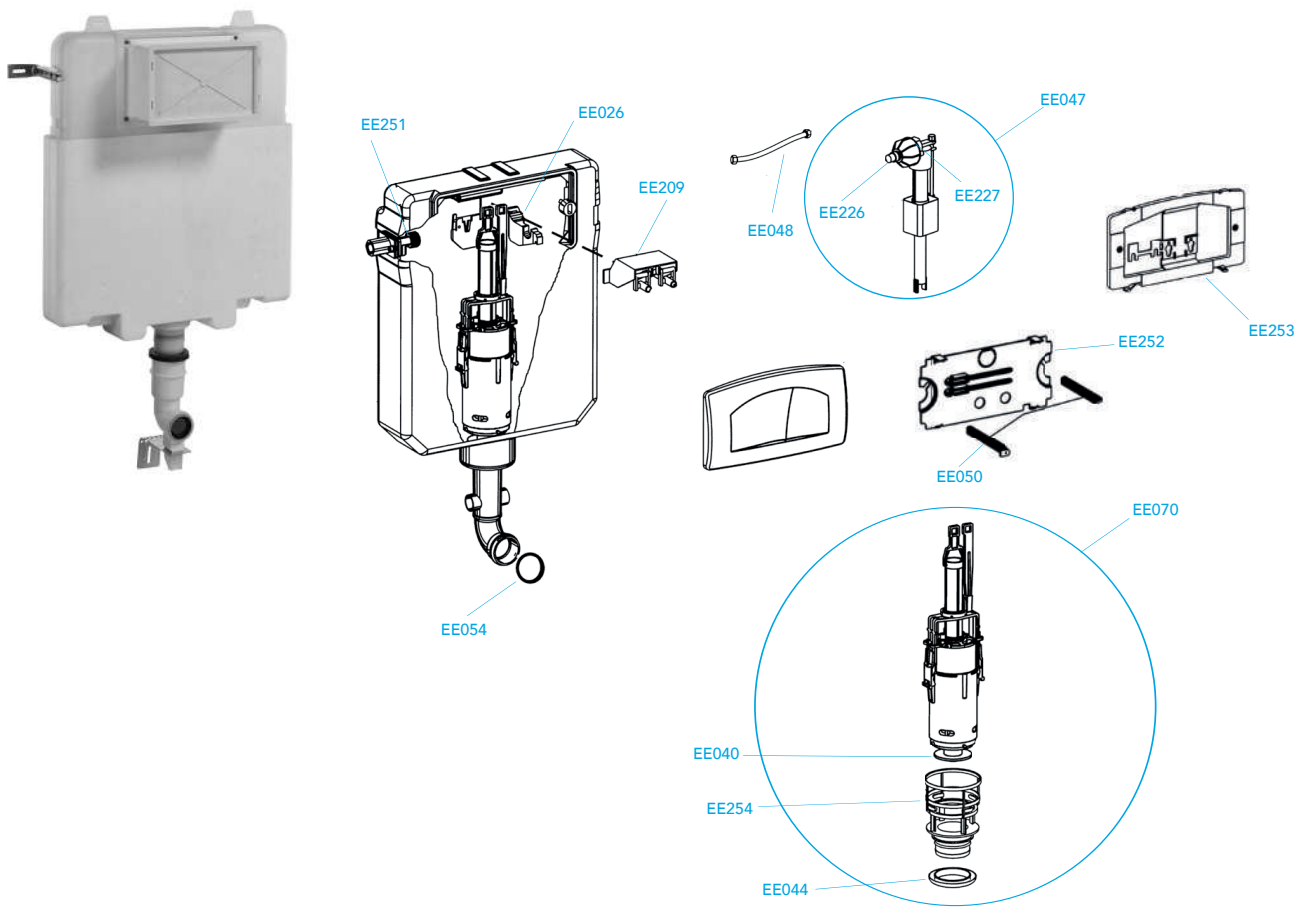

Referência	Designação	Preço
EE040	Vedante para válvula de descarga	4,00€
EE044	Vedante para copo de válvula de descarga	3,10€
EE047	Válvula boiadora	41,60€
EE048	Tubo de ligação	10,40€
EE050	Pernes de fixação para suporte de placa (2 un.)	8,30€
EE054	Vedante para tubo de descarga	4,00€
EE070	Válvula descarga	38,50€
EE209	Fixador para válvula de descarga	10,40€
EE226	Vedante para válvula boiadora	4,20€
EE227	Kit vedante com calibrador para válvula boiadora	14,60€
EE229	Suporte para válvula boiadora	5,20€
EE251	Torneira de esquadria	17,70€
EE252	Placa de fixação	16,60€
EE253 ^{a)}	Suporte para placa de descarga	-
EE254	Copo para válvula de descarga	11,40€
EE256	Pernes de accionamento de placa (1 un.)	3,10€

Placas de descarga para autoclismo K609*



Referência	Designação	Preço
EE231	Placa de descarga dupla T609 - mate	92,60€
EE232	Placa de descarga dupla T609 - branco	53,00€

a) Fornecido com a placa de descarga. Não se vende em separado.

Autoclismo K921

* Autoclismo comercializado até Janeiro de 2014

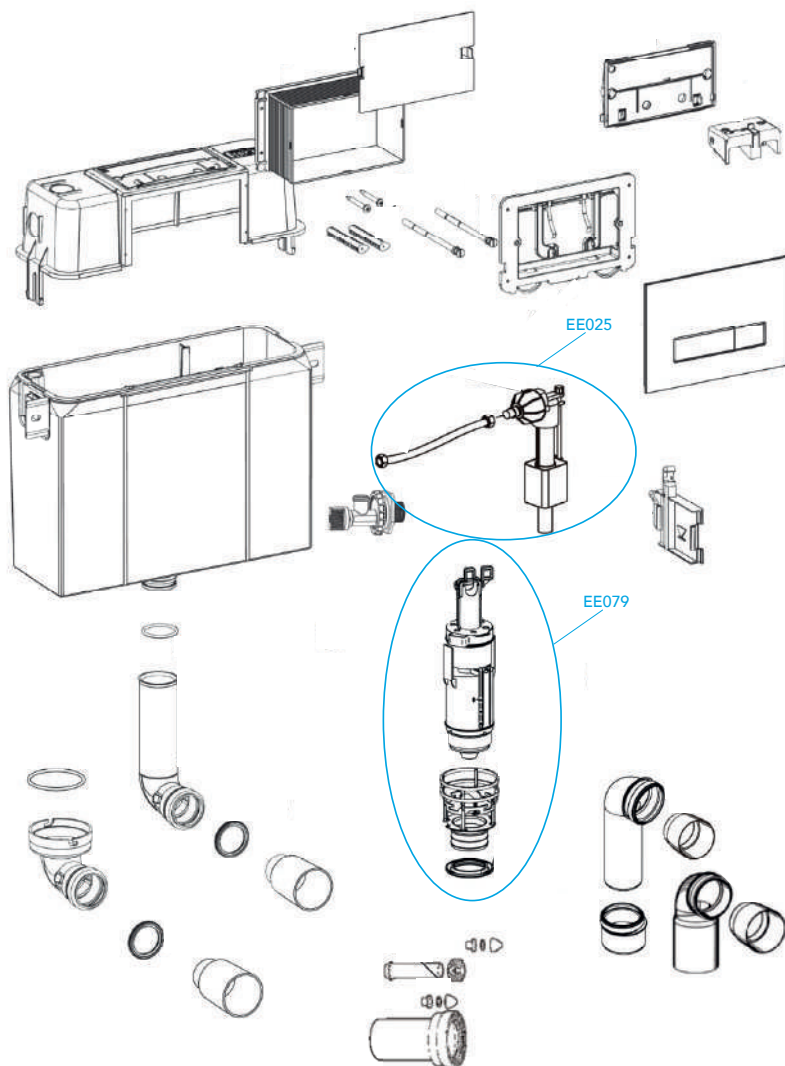

Referência	Designação	Preço
EE025	Válvula boiadora	55,90€
EE079	Válvula de descarga	59,10€

Placas de descarga para autoclismo K921*



EE036



EE037

Referência	Designação	Preço
EE036	Placa de descarga T921 - cromado	83,20€
EE037	Placa de descarga T921 - branco	52,00€
EE093	Placa de descarga T921 - mate	83,20€

Acessórios para autoclismos K80 e K120



Acessórios

Referência	Designação	Preço
EE136	Curva dupla descarga 90/110	92,80€
EE137	Kit sanita suspensa	18,60€
EE138	Kit sanita suspensa PMR	27,30€
EE139	Tubo alimentação	4,90€
EE140	Tubo descarga	9,90€
EE141	Curva descarga 90/110	18,60€
EE142	Curva descarga 90/90	18,60€
EE143	Redução 90/110	12,00€
EE191	Fixação sanita	13,10€

Válvula de descarga Jet EE061*

* Válvula dupla descarga V2 comercializada até Dezembro 2012

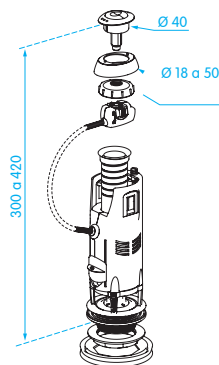

EE061

Referência	Designação	Preço
EE086	Vedante válvula de descarga 2V*	9,40€
EE088	Vedante porca de fixação	2,60€
EE089	Vedante ligação cisterna	4,70€
EE090	Porca de fixação	3,10€
EE092	Botão de descarga 2V*	9,40€
EE129	Botão de descarga 3V	9,90€
EE201	Vedante válvula de descarga 3V	4,10€

Válvula boiadora lateral Jet EE248

Referência	Designação	Preço
EE250	Kit membrana com calibrador	2,70€

Válvula boiadora EE062/EE063*

* Comercializado até Dezembro de 2017

Referência	Designação	Preço
EE087	Kit membrana com calibrador	3,10€

Válvula boiadora inferior Jet EE247

Referência	Designação	Preço
EE249	Kit membrana com calibrador	3,80€

**Informação
útil**

Artigo 1.º

Objecto

1—O presente decreto-lei tem por objecto a definição das condições de acessibilidade a satisfazer no projeto e na construção de espaços públicos, equipamentos colectivos e edifícios públicos e habitacionais.

Secção 2.9—Instalações sanitárias de utilização geral:

2.9.1—Os aparelhos sanitários adequados ao uso por pessoas com mobilidade condicionada, designados de acessíveis, podem estar integrados numa instalação sanitária conjunta para pessoas com e sem limitações de mobilidade, ou constituir uma instalação sanitária específica para pessoas com mobilidade condicionada.

2.9.2—Se existir uma instalação sanitária específica para pessoas com mobilidade condicionada, esta pode servir para o sexo masculino e para o sexo feminino e deve estar integrada ou próxima das restantes instalações sanitárias.

2.9.3—Se os aparelhos sanitários acessíveis estiverem integrados numa instalação sanitária conjunta, devem representar pelo menos 10% do número total de cada aparelho instalado e nunca inferior a um.

2.9.4—As sanitas acessíveis devem satisfazer as seguintes condições:

- 1) A altura do piso ao bordo superior do assento da sanita deve ser de 0,45 m, admitindo-se uma tolerância de ±0,01 m;
- 2) Devem existir zonas livres, que satisfaçam ao especificado no n.º 4.1.1, de um dos lados e na parte frontal da sanita;
- 3) Quando existir mais de uma sanita, as zonas livres de acesso devem estar posicionadas de lados diferentes, permitindo o acesso lateral pela direita e pela esquerda;
- 4) Quando for previsível um uso frequente da instalação sanitária por pessoas com mobilidade condicionada, devem existir zonas livres, que satisfaçam ao especificado no n.º 4.1.1, de ambos os lados e na parte frontal;
- 5) Junto à sanita devem existir barras de apoio que satisfaçam uma das seguintes situações:

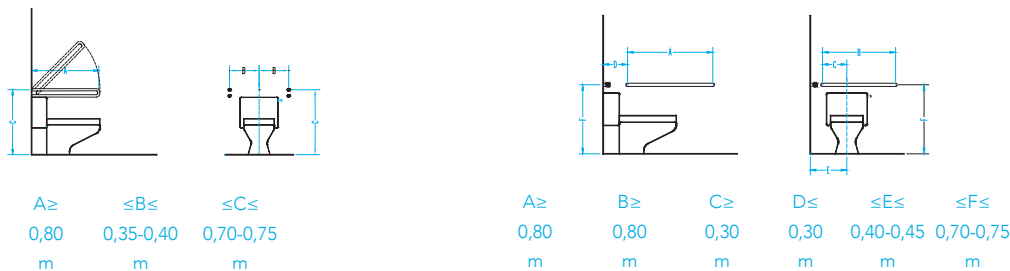

- 6) Se existirem barras de apoio lateral que sejam adjacentes à zona livre, devem ser rebatíveis na vertical;
- 7) Quando se optar por acoplar um tanque de mochila à sanita, a instalação e o uso das barras de apoio não deve ficar comprometido e o ângulo entre o assento da sanita e o tanque de água acoplado deve ser superior a 90°.

2.9.5—Quando a sanita acessível estiver instalada numa cabina devem ser satisfeitas as seguintes condições:

- 1) O espaço interior deve ter dimensões não inferiores a 1,6 m de largura (parede em que está instalada a sanita) por 1,7 m de comprimento;
- 2) É recomendável a instalação de um lavatório acessível que não interfira com a área de transferência para a sanita;
- 3) No espaço que permanece livre após a instalação dos aparelhos sanitários deve ser possível inscrever uma zona de manobra para rotação de 180°.

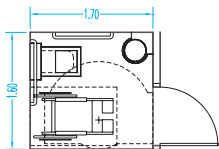

2.9.6—Quando a sanita acessível estiver instalada numa cabina e for previsível um uso frequente por pessoas com mobilidade condicionada devem ser satisfeitas as seguintes condições:

- 1) O espaço interior deve ter dimensões não inferiores a 2,2 m de largura por 2,2 m de comprimento;
- 2) Deve ser instalado um lavatório acessível que não interfira com a área de transferência para a sanita;
- 3) No espaço que permanece livre após a instalação dos aparelhos sanitários deve ser possível inscrever uma zona de manobra para rotação de 360°.

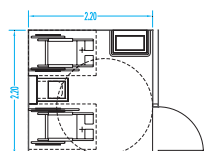

2.9.7—As banheiras acessíveis devem satisfazer as seguintes condições:

- 1) Deve existir uma zona livre, que satisfaça ao especificado no n.o 4.1.1, localizada ao lado da base da banheira e com um recuo de 0,3 m relativamente ao assento, de modo a permitir a transferência de uma pessoa em cadeira de rodas;
- 2) A altura do piso ao bordo superior da banheira deve ser de 0,45 m, admitindo-se uma tolerância de $\pm 0,01$ m;
- 3) Deve ser possível instalar um assento na banheira localizado no seu interior ou deve existir uma plataforma de nível no topo posterior que sirva de assento, com uma dimensão não inferior a 0,4 m;
- 4) Se o assento estiver localizado no interior da banheira pode ser móvel, mas em uso deve ser fixado seguramente de modo a não deslizar;
- 5) O assento deve ter uma superfície impermeável e antiderrapante mas não excessivamente abrasiva;
- 6) Junto à banheira devem existir barras de apoio nas localizações e com as dimensões definidas em seguida para cada uma das posições do assento:

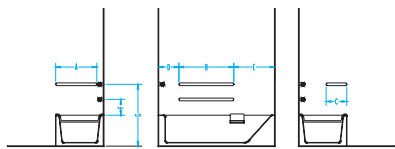

$A \geq$	$B \geq$	$C \geq$	$D \leq$	$E \leq$	$\leq F \leq$	$\leq G \leq$
0,60	0,60	0,30	0,30	0,60	0,20-0,25	0,85-0,90
m	m	m	m	m	m	m

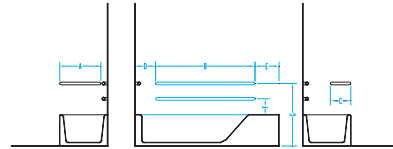

$A \geq$	$B \geq$	$C \geq$	$D \leq$	$E \leq$	$\leq F \leq$	$\leq G \leq$
0,60	1,20	0,30	0,30	0,45	0,20-0,25	0,85-0,95
m	m	m	m	m	m	m

- 1) Deve existir uma zona livre, que satisfaça ao especificado no n.o 4.1.1, localizada ao lado da base de duche e com um recuo de 0,3 m relativamente ao assento, de modo a permitir a transferência de uma pessoa em cadeira de rodas;
- 2) O vão de passagem entre a zona livre e o assento da base de duche deve ter uma largura não inferior a 0,8 m;
- 3) Deve existir um assento no seu interior da base de duche;
- 4) A base de duche deve ter dimensões que satisfaçam uma das situações definidas em seguida:

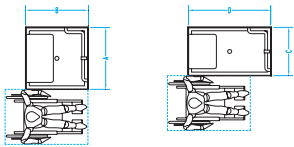

$A \geq$	$B \geq$	$C \geq$	$D \geq$
0,80	0,80	0,70	1,10
m	m	m	m

- 5) Junto à base de duche devem ser instaladas barras de apoio de acordo com o definido em seguida:

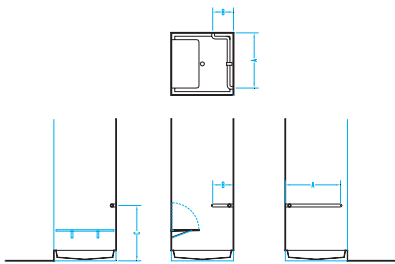

$A \geq$	$B \geq$	$\leq C \leq$
0,70	0,40	0,70-0,75
m	m	m

2.9.10—Se as bases de duche acessíveis permitirem a entrada de uma pessoa em cadeira de rodas ao seu interior, devem ser satisfeitas as seguintes condições:

- 1) O ressalto entre a base de duche e o piso adjacente não deve ser superior a 0,02 m;
- 2) O piso da base de duche deve ser inclinado na direcção do ponto de escoamento, de modo a evitar que a água escorra para o exterior;
- 3) A inclinação do piso da base de duche não deve ser superior a 2%;
- 4) O acesso ao interior da base de duche não deve ter uma largura inferior a 0,8m;
- 5) A base de duche deve ter dimensões que satisfaçam uma das situações definidas em seguida:

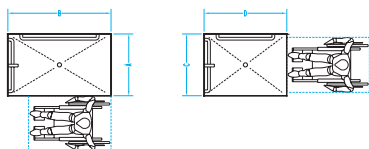

$A \geq$	$B \geq$	$\leq C \leq$	$D \geq$
0,70	0,40	0,70-0,75	1,20
m	m	m	m

6) Junto à base de duche devem ser instaladas barras de apoio de acordo com o definido em seguida:

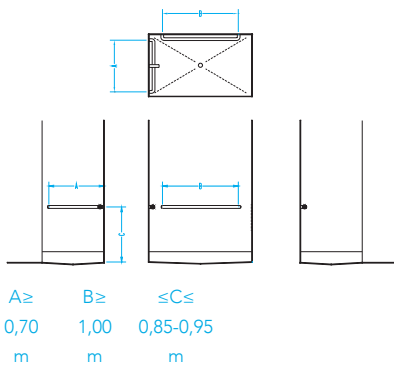

2.9.11—O assento da base de duche acessível deve satisfazer as seguintes condições:

- 1) O assento deve possuir uma profundidade não inferior a 0,4m e um comprimento não inferior a 0,7m;
- 2) Os cantos do assento devem ser arredondados;
- 3) O assento deve ser rebatível, sendo recomendável que seja articulado com o movimento para cima;
- 4) Devem existir elementos que assegurem que o assento rebatível fica fixo quando estiver em uso;
- 5) A superfície do assento deve ser impermeável e antiderrapante, mas não excessivamente abrasiva;
- 6) Quando o assento estiver em uso, a altura do piso ao seu bordo superior deve ser de 0,45 m, admitindo-se uma tolerância de $\pm 0,01$ m.

2.9.12—Os urinóis acessíveis devem satisfazer as seguintes condições:

- 1) Devem estar assentes no piso ou fixos nas paredes com uma altura do piso ao seu bordo inferior compreendida entre 0,6 m e 0,65 m;
- 2) Deve existir uma zona livre de aproximação frontal ao urinol com dimensões que satisfaçam o especificado na secção 4.1;
- 3) Se existir comando de accionamento da descarga, o eixo do botão deve estar a uma altura do piso de 1m, admitindo-se uma tolerância de $\pm 0,02$ m;
- 4) Devem existir barras verticais de apoio, fixadas com um afastamento de 0,3m do eixo do urinol, a uma altura do piso de 0,75 m e com um comprimento não inferior a 0,7m.

2.9.13—Os lavatórios acessíveis devem satisfazer as seguintes condições:

- 1) Deve existir uma zona livre de aproximação frontal ao lavatório com dimensões que satisfaçam o especificado na secção 4.1;
- 2) A altura do piso ao bordo superior do lavatório deve ser de 0,8 m, admitindo-se uma tolerância de $\pm 0,02$ m;
- 3) Sob o lavatório deve existir uma zona livre com uma largura não inferior a 0,7 m, uma altura não inferior a 0,65 m e uma profundidade medida a partir do bordo frontal não inferior a 0,5 m;
- 4) Sob o lavatório não devem existir elementos ou superfícies cortantes ou abrasivas.

2.9.14—Os espelhos colocados sobre lavatórios acessíveis devem satisfazer as seguintes condições:

- 1) Se forem fixos na posição vertical, devem estar colocados com a base inferior da superfície reflectora a uma altura do piso não superior a 0,9 m;
- 2) Se tiverem inclinação regulável, devem estar colocados com a base inferior da superfície reflectora a uma altura do piso não superior a 1,1 m;
- 3) O bordo superior da superfície reflectora do espelho deve estar a uma altura do piso não inferior a 1,8 m.

4.1.1—A zona livre para o acesso e a permanência de uma pessoa em cadeira de rodas deve ter dimensões que satisfaçam o definido em seguida:

Zona livre



A	\geq	0,75	m
B	\geq	1,20	m

4.1.2—A zona livre deve ter um lado totalmente desobstruído contíguo ou sobreposto a um percurso acessível.

4.1.3—Se a zona livre estiver situada num recanto que confina a totalidade ou parte de três dos seus lados numa extensão superior ao indicado, deve existir um espaço de manobra adicional conforme definido em seguida:

Recanto frontal (quando $D > 0,60$ m)

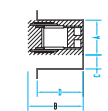

A	\geq	0,75	m
B	\geq	1,20	m
C	\geq	0,15	m

Recanto lateral (quando $C > 0,35$ m)

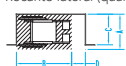

A	\geq	0,75	m
B	\geq	1,20	m
D	\geq	0,30	m

ÍNDICE DE REFERÊNCIAS

EAT036	pg.204	EAT141	pg.213	EAT266	pg.209	EE162	pg.30	EES067	pg.273	EES324	pg.273
EAT037	pg.204	EAT145	pg.195	EAT267	pg.209	EE163	pg.30	EES068	pg.273	EES326	pg.273
EAT038	pg.205	EAT146	pg.194	EAT268	pg.209	EE166	pg.29	EES069	pg.275	EES327	pg.273
EAT039	pg.206	EAT147	pg.194	EAT269	pg.209	EE173	pg.26	EES077	pg.175	EES329	pg.175
EAT040	pg.205	EAT148	pg.194	EAT270	pg.213	EE174	pg.26	EES082	pg.273	EES330	pg.175
EAT044	pg.205	EAT156	pg.200	EAT271	pg.213	EE174N	pg.26	EES083	pg.273	EES331	pg.175
EAT046	pg.207	EAT157	pg.200	EAT272	pg.214	EE186	pg.27	EES083	pg.275	EES332	pg.175
EAT047	pg.207	EAT158	pg.200	EAT273	pg.208	EE205	pg.27	EES131	pg.68	EES333	pg.175
EAT048	pg.211	EAT159	pg.202	EAT274	pg.207	EE206	pg.28	EES131	pg.276	EES405	pg.278
EAT067	pg.213	EAT160	pg.202	EAT275	pg.208	EE212	pg.29	EES136	pg.272	EES419	pg.130
EAT068	pg.214	EAT161	pg.202	EAT276	pg.211	EE213	pg.29	EES138	pg.175	EES422	pg.278
EAT069	pg.214	EAT162	pg.202	EAT277	pg.215	EE214	pg.29	EES140	pg.175	EES427	pg.276
EAT071	pg.207	EAT163	pg.202	EAT280	pg.193	EE215	pg.29	EES147	pg.272	EES428	pg.276
EAT072	pg.206	EAT164	pg.202	EAT282	pg.195	EE216	pg.29	EES148	pg.272	EES429	pg.273
EAT073	pg.206	EAT165	pg.202	EAT283	pg.195	EE217	pg.29	EES149	pg.274	EES430	pg.273
EAT074	pg.206	EAT166	pg.202	EAT284	pg.195	EE218	pg.32	EES150	pg.274	EES431	pg.273
EAT080	pg.203	EAT167	pg.202	EAT285	pg.195	EE219	pg.24	EES151	pg.274	EES432	pg.275
EAT083	pg.215	EAT168	pg.202	EAT286	pg.195	EE220	pg.24	EES152	pg.274	EES433	pg.275
EAT084	pg.193	EAT169	pg.202	EAT287	pg.195	EE223	pg.30	EES156	pg.277	EES434	pg.275
EAT085	pg.193	EAT170	pg.210	EAT288	pg.195	EE230	pg.27	EES158	pg.277	EEU001	pg.265
EAT086	pg.194	EAT171	pg.210	EE005	pg.18	EE238	pg.23	EES159	pg.277	EEU002	pg.268
EAT087	pg.194	EAT172	pg.210	EE007	pg.18	EE239	pg.21	EES160	pg.277	EEU003	pg.267
EAT090	pg.195	EAT208	pg.200	EE018	pg.22	EE247	pg.33	EES161	pg.277	EEU004	pg.267
EAT091	pg.195	EAT209	pg.200	EE019	pg.22	EE248	pg.33	EES162	pg.277	EEU005	pg.268
EAT092	pg.195	EAT210	pg.201	EE020	pg.23	EE260	pg.26	EES170	pg.276	EEU014	pg.267
EAT093	pg.195	EAT211	pg.201	EE029	pg.84	EE265	pg.27	EES171	pg.276	EEU034	pg.263
EAT094	pg.195	EAT212	pg.201	EE057	pg.32	EE266	pg.27	EES188	pg.130	EEU035	pg.263
EAT095	pg.195	EAT213	pg.201	EE061	pg.33	EE267	pg.27	EES189	pg.130	EEU040	pg.269
EAT096	pg.196	EAT214	pg.194	EE081	pg.18	EE268	pg.27	EES190	pg.130	EEU041	pg.269
EAT097	pg.196	EAT216	pg.193	EE096	pg.32	EE270	pg.27	EES193	pg.129	EEU046	pg.265
EAT098	pg.196	EAT219	pg.208	EE130	pg.16	EE271	pg.27	EES211	pg.278	EEU048	pg.268
EAT099	pg.196	EAT224	pg.198	EE131	pg.17	EE272	pg.27	EES212	pg.278	EEU055AN	pg.263
EAT100	pg.193	EAT225	pg.198	EE132	pg.16	EES002	pg.272	EES214	pg.278	EEU055AZ	pg.263
EAT101	pg.193	EAT226	pg.198	EE133	pg.17	EES003	pg.272	EES215	pg.278	EEU055VD	pg.263
EAT102	pg.195	EAT227	pg.198	EE134	pg.31	EES004	pg.272	EES240	pg.273	EEU066	pg.266
EAT103	pg.195	EAT229	pg.198	EE135	pg.31	EES005	pg.272	EES241	pg.275	EEU067	pg.268
EAT104	pg.196	EAT230	pg.199	EE144	pg.31	EES007	pg.272	EES244	pg.31	EEU068	pg.268
EAT109	pg.194	EAT231	pg.198	EE145	pg.31	EES010	pg.274	EES249	pg.173	EEU070	pg.266
EAT110	pg.194	EAT232	pg.199	EE146	pg.31	EES014	pg.277	EES251	pg.128	EEU071	pg.266
EAT111	pg.193	EAT233	pg.199	EE147	pg.20	EES015	pg.274	EES254	pg.53	EEU072	pg.266
EAT112	pg.193	EAT234	pg.199	EE148	pg.20	EES016	pg.129	EES255	pg.53	EEU073	pg.266
EAT113	pg.203	EAT235	pg.199	EE149	pg.21	EES017	pg.129	EES262	pg.278	EEU074	pg.266
EAT114	pg.203	EAT236	pg.199	EE150	pg.22	EES018	pg.129	EES263	pg.278	EEU075	pg.267
EAT115	pg.204	EAT237	pg.203	EE151	pg.23	EES021	pg.274	EES264	pg.278	EEU076	pg.267
EAT119	pg.213	EAT238	pg.198	EE152	pg.28	EES026	pg.173	EES273	pg.173	EEU077	pg.267
EAT120	pg.215	EAT238	pg.198	EE153	pg.28	EES042	pg.174	EES274	pg.174	EEU078CA	pg.265
EAT121	pg.214	EAT240	pg.199	EE154	pg.28	EES046	pg.128	EES275	pg.174	EEU078VR	pg.265
EAT123	pg.195	EAT241	pg.199	EE155	pg.28	EES053	pg.276	EES277	pg.174	EEU079CA	pg.265
EAT124	pg.211	EAT242	pg.199	EE156	pg.28	EES054	pg.276	EES278	pg.174	EEU079VR	pg.265
EAT139	pg.204	EAT264	pg.205	EE157	pg.28	EES055	pg.276	EES279	pg.175	EEU080CA	pg.265
EAT140	pg.211	EAT265	pg.210	EE161	pg.30	EES056	pg.276	EES280	pg.175	EEU080VR	pg.265

ÍNDICE DE REFERÊNCIAS

EEU086	pg.262	EH068	pg.247	EH133	pg.232	EH294	pg.246	EH384	pg.253	ELS084	pg.70
EEU087	pg.262	EH069	pg.247	EH134	pg.233	EH296	pg.246	EH385	pg.253	ELS085	pg.70
EEU088	pg.261	EH070	pg.247	EH135	pg.239	EH298	pg.246	EH386	pg.253	ELS086	pg.71
EEU088VD	pg.261	EH071	pg.247	EH136	pg.232	EH301	pg.246	EH387	pg.253	ELS087	pg.68
EEU089	pg.261	EH072	pg.237	EH137	pg.228	EH305	pg.246	EH393	pg.227	ELS088	pg.68
EEU092	pg.262	EH077	pg.245	EH140	pg.233	EH306	pg.246	EH401	pg.225	ELS089	pg.68
EEU092AZ	pg.262	EH078	pg.144	EH141	pg.233	EH307	pg.246	EH404	pg.224	ELS097	pg.96
EEU093	pg.262	EH079	pg.245	EH142	pg.233	EH322	pg.227	EH405	pg.225	ELS100	pg.99
EEU096AN	pg.261	EH081	pg.247	EH144	pg.234	EH323	pg.237	EH406	pg.244	ELS101	pg.68
EEU096AZ	pg.261	EH082	pg.230	EH148	pg.228	EH324	pg.227	EH407	pg.244	ELS105	pg.65
EEU096VD	pg.261	EH083	pg.234	EH158	pg.254	EH325	pg.229	EH429	pg.222	ELS110	pg.91
EEU112	pg.269	EH084	pg.235	EH160	pg.252	EH326	pg.233	EH430	pg.222	ELS119	pg.79
EEU113	pg.269	EH085	pg.235	EH161	pg.245	EH327	pg.231	EH431	pg.222	ELS122	pg.84
EEU114	pg.269	EH086	pg.231	EH162	pg.245	EH327	pg.251	EH434	pg.238	ELS123	pg.101
EEU115	pg.269	EH087	pg.236	EH166	pg.255	EH328	pg.231	EH435	pg.228	ELS127	pg.84
EEU116	pg.269	EH088	pg.236	EH168	pg.255	EH330	pg.231	EH437	pg.230	ELS128	pg.84
EEU117	pg.269	EH090	pg.251	EH169	pg.255	EH336	pg.225	EH438	pg.242	ELS129	pg.84
EH018	pg.252	EH091	pg.251	EH170	pg.255	EH337	pg.252	EH440	pg.235	ELS135	pg.99
EH020	pg.229	EH092	pg.251	EH171	pg.235	EH338	pg.252	EH478	pg.254	ELS146	pg.89
EH021	pg.229	EH093	pg.251	EH172	pg.235	EH339	pg.235	EH490	pg.232	ELS147	pg.89
EH022	pg.230	EH094	pg.251	EH184	pg.242	EH340	pg.254	EH491	pg.242	ELS151	pg.59
EH023	pg.228	EH095	pg.251	EH185	pg.254	EH347	pg.231	EH492	pg.242	ELS158	pg.84
EH024	pg.228	EH096	pg.254	EH186	pg.254	EH353	pg.236	ELS001	pg.84	ELS162	pg.101
EH025	pg.229	EH097	pg.254	EH190	pg.221	EH354	pg.236	ELS002	pg.84	ELS182	pg.101
EH026	pg.229	EH098	pg.251	EH191	pg.221	EH355	pg.236	ELS005	pg.84	ELS197	pg.89
EH027	pg.234	EH099	pg.251	EH199	pg.223	EH356	pg.236	ELS010	pg.84	ELS199	pg.74
EH029	pg.234	EH100	pg.251	EH200	pg.223	EH357	pg.236	ELS015	pg.86	ELS202	pg.74
EH030	pg.232	EH101	pg.230	EH208	pg.223	EH358	pg.236	ELS016	pg.86	ELS203	pg.73
EH034	pg.252	EH103	pg.236	EH209	pg.223	EH359	pg.249	ELS017	pg.86	ELS204	pg.73
EH035	pg.232	EH104	pg.227	EH211	pg.223	EH360	pg.249	ELS018	pg.86	ELS205	pg.66
EH036	pg.234	EH108	pg.245	EH212	pg.224	EH361	pg.249	ELS019	pg.86	ELS205	pg.66
EH037	pg.233	EH109	pg.245	EH213	pg.224	EH362	pg.249	ELS020	pg.86	ELS205	pg.67
EH038	pg.233	EH110	pg.245	EH214	pg.224	EH363	pg.249	ELS036	pg.89	ELS209	pg.63
EH039	pg.233	EH111	pg.245	EH216	pg.225	EH364	pg.249	ELS037	pg.89	ELS210	pg.63
EH043	pg.255	EH112	pg.245	EH217	pg.225	EH365	pg.249	ELS038	pg.89	ELS211	pg.63
EH050	pg.254	EH114G	pg.241	EH222	pg.254	EH366	pg.249	ELS048	pg.89	ELS212	pg.63
EH051	pg.254	EH114S	pg.241	EH236	pg.250	EH367	pg.249	ELS049	pg.89	ELS217	pg.63
EH052	pg.236	EH116	pg.241	EH237	pg.222	EH368	pg.249	ELS056	pg.94	ELS218	pg.63
EH053	pg.236	EH117	pg.241	EH238	pg.222	EH369	pg.249	ELS057	pg.61	ELS220	pg.87
EH054	pg.236	EH119	pg.242	EH243	pg.232	EH370	pg.249	ELS058	pg.61	ELS225	pg.73
EH055	pg.236	EH120	pg.242	EH244	pg.235	EH371	pg.249	ELS063	pg.60	ELS226	pg.73
EH056	pg.236	EH121	pg.243	EH245	pg.245	EH373	pg.250	ELS064	pg.59	ELS227	pg.73
EH057	pg.240	EH122	pg.244	EH247	pg.227	EH374	pg.250	ELS065	pg.60	ELS273	pg.111
EH058	pg.240	EH123	pg.244	EH250	pg.243	EH375	pg.250	ELS066	pg.59	ELS274	pg.111
EH059	pg.237	EH124	pg.244	EH251	pg.244	EH376	pg.250	ELS076	pg.62	ELS277	pg.111
EH060	pg.238	EH125	pg.244	EH252	pg.244	EH377	pg.250	ELS077	pg.62	ELS278	pg.111
EH062	pg.237	EH126	pg.243	EH253	pg.250	EH378	pg.250	ELS077	pg.74	ELS279	pg.111
EH064	pg.239	EH127	pg.243	EH270	pg.235	EH379	pg.250	ELS078	pg.66	ELS280	pg.111
EH065	pg.255	EH130	pg.240	EH277	pg.241	EH380	pg.250	ELS079	pg.66	ELS281	pg.111
EH066	pg.120	EH131	pg.240	EH278	pg.253	EH381	pg.250	ELS080	pg.67	ELS282	pg.111
EH067	pg.247	EH132	pg.239	EH279	pg.253	EH383	pg.253	ELS083	pg.67	ELS283	pg.111

ÍNDICE DE REFERÊNCIAS

ELS284	pg.111	ELS365	pg.79	ELS431	pg.58	ELS627	pg.94	ELS966	pg.177	ES090	pg.41
ELS285	pg.111	ELS365	pg.91	ELS432	pg.58	ELS627	pg.95	ELS983	pg.176	ES091	pg.41
ELS286	pg.111	ELS366	pg.79	ELS433	pg.58	ELS632	pg.89	ELS984	pg.65	ES092	pg.41
ELS287	pg.111	ELS367	pg.80	ELS434	pg.58	ELS634	pg.89	ELS985	pg.65	ES093	pg.40
ELS288	pg.111	ELS367	pg.92	ELS460	pg.111	ELS635	pg.89	ELS986	pg.98	ES095	pg.43
ELS290	pg.82	ELS368	pg.80	ELS461	pg.111	ELS636	pg.89	ELS987	pg.177	ES096	pg.43
ELS291	pg.82	ELS369	pg.110	ELS462	pg.111	ELS637	pg.89	ELS990	pg.177	ES097	pg.44
ELS292	pg.86	ELS370	pg.110	ELS463	pg.111	ELS638	pg.94	ELS991	pg.66	ES100	pg.46
ELS293	pg.91	ELS371	pg.110	ELS464	pg.111	ELS639	pg.95	ELS993	pg.177	ES101	pg.46
ELS295	pg.79	ELS373	pg.82	ELS465	pg.111	ELS640	pg.70	ES002	pg.41	ES102	pg.46
ELS295	pg.91	ELS373	pg.105	ELS466	pg.111	ELS641	pg.61	ES003	pg.41	ES103	pg.46
ELS295	pg.108	ELS374	pg.71	ELS467	pg.111	ELS642	pg.60	ES004	pg.41	ES104	pg.46
ELS296	pg.108	ELS375	pg.82	ELS468	pg.111	ELS644	pg.101	ES005	pg.41	ES105	pg.46
ELS297	pg.87	ELS375	pg.105	ELS469	pg.111	ELS645	pg.101	ES006	pg.41	ES106	pg.47
ELS298	pg.79	ELS375	pg.108	ELS480	pg.111	ELS647	pg.101	ES007	pg.41	ES107	pg.47
ELS299	pg.91	ELS376	pg.105	ELS481	pg.111	ELS648	pg.66	ES008	pg.41	ES108	pg.47
ELS299	pg.108	ELS376	pg.108	ELS482	pg.111	ELS650	pg.101	ES009	pg.41	ES109	pg.47
ELS300	pg.92	ELS377	pg.82	ELS483	pg.111	ELS653	pg.76	ES010	pg.41	ES110	pg.47
ELS305	pg.87	ELS377	pg.105	ELS484	pg.111	ELS658	pg.98	ES011	pg.41	ES111	pg.47
ELS307	pg.108	ELS377	pg.108	ELS485	pg.111	ELS659	pg.98	ES012	pg.41	ES112	pg.46
ELS308	pg.82	ELS378	pg.84	ELS486	pg.111	ELS660	pg.98	ES013	pg.41	ES113	pg.46
ELS308	pg.105	ELS379	pg.84	ELS487	pg.111	ELS661	pg.86	ES014	pg.40	ES114	pg.46
ELS309	pg.108	ELS384	pg.111	ELS488	pg.111	ELS662	pg.104	ES015	pg.40	ES115	pg.48
ELS314	pg.82	ELS385	pg.71	ELS560	pg.76	ELS663	pg.104	ES016	pg.40	ES116	pg.48
ELS315	pg.82	ELS386	pg.71	ELS561	pg.80	ELS664	pg.104	ES017	pg.40	ES117	pg.47
ELS317	pg.101	ELS387	pg.71	ELS562	pg.80	ELS665	pg.106	ES018	pg.42	ES118	pg.49
ELS317GR	pg.101	ELS390	pg.102	ELS564	pg.95	ELS666	pg.106	ES019	pg.42	ES119	pg.48
ELS330	pg.110	ELS391	pg.77	ELS564..	pg.95	ELS667	pg.106	ES020	pg.42	ES120	pg.51
ELS331	pg.110	ELS392	pg.77	ELS566	pg.99	ELS668	pg.106	ES021	pg.38	ES121	pg.51
ELS332	pg.110	ELS394	pg.63	ELS568	pg.66	ELS669	pg.106	ES022	pg.38	ES128	pg.40
ELS333	pg.110	ELS403	pg.62	ELS568	pg.66	ELS672	pg.106	ES023	pg.38	ES129	pg.40
ELS344	pg.109	ELS410	pg.58	ELS568	pg.67	ELS673	pg.106	ES028	pg.43	ES130	pg.40
ELS345	pg.109	ELS411	pg.58	ELS570	pg.94	ELS675	pg.96	ES029	pg.43	ES132	pg.40
ELS347	pg.110	ELS413	pg.58	ELS571	pg.95	ELS676	pg.96	ES030	pg.43	ES138	pg.43
ELS348	pg.109	ELS414	pg.58	ELS573	pg.96	ELS676	pg.110	ES031	pg.43	ES139	pg.43
ELS349	pg.58	ELS415	pg.58	ELS576	pg.94	ELS795	pg.102	ES032	pg.43	ES140	pg.43
ELS350	pg.58	ELS416	pg.58	ELS576..	pg.94	ELS796	pg.176	ES033	pg.43	ES142	pg.46
ELS351	pg.77	ELS417	pg.58	ELS577	pg.94	ELS875	pg.109	ES074	pg.49	ES144	pg.46
ELS351-4	pg.77	ELS418	pg.58	ELS577	pg.95	ELS941	pg.94	ES075	pg.49	ES147	pg.47
ELS352	pg.77	ELS419	pg.58	ELS577..	pg.94	ELS941	pg.95	ES076	pg.48	ET001	pg.154
ELS354	pg.76	ELS420	pg.58	ELS577..	pg.95	ELS941..	pg.94	ES077	pg.48	ET002	pg.155
ELS355	pg.77	ELS421	pg.58	ELS578	pg.95	ELS941..	pg.95	ES078	pg.50	ET003	pg.155
ELS356	pg.80	ELS422	pg.58	ELS578..	pg.95	ELS942	pg.76	ES079	pg.50	ET004	pg.154
ELS357	pg.64	ELS423	pg.58	ELS579	pg.94	ELS943	pg.76	ES080	pg.50	ET005	pg.154
ELS358	pg.64	ELS424	pg.58	ELS579..	pg.94	ELS944	pg.68	ES081	pg.50	ET006	pg.152
ELS359	pg.64	ELS425	pg.58	ELS584	pg.102	ELS946	pg.104	ES082	pg.51	ET007	pg.122
ELS360	pg.64	ELS426	pg.58	ELS622	pg.83	ELS947	pg.86	ES083	pg.52	ET008	pg.157
ELS361	pg.64	ELS427	pg.58	ELS623	pg.83	ELS948	pg.86	ES084	pg.52	ET009	pg.120
ELS362	pg.64	ELS428	pg.58	ELS624	pg.83	ELS963	pg.176	ES085	pg.52	ET011	pg.121
ELS363	pg.63	ELS429	pg.58	ELS625	pg.83	ELS964	pg.176	ES086	pg.52	ET012	pg.121
ELS364	pg.79	ELS430	pg.58	ELS626	pg.87	ELS965	pg.177	ES087	pg.52	ET013	pg.121

ET014	pg.122	ET072	pg.186	ET291	pg.135	ET514	pg.183
ET015	pg.122	ET073	pg.186	ET292	pg.163	ET520	pg.180
ET016	pg.144	ET074	pg.187	ET295	pg.132	ET521	pg.120
ET017	pg.125	ET077	pg.132	ET296	pg.158	ET527	pg.146
ET018	pg.125	ET079	pg.132	ET297	pg.158	ET528	pg.181
ET019	pg.125	ET121	pg.138	ET298	pg.158	ET529	pg.180
ET020	pg.124	ET129	pg.187	ET299	pg.158	ET530	pg.180
ET021	pg.124	ET137	pg.156	ET300	pg.123	ET531	pg.181
ET022	pg.123	ET138	pg.156	ET301	pg.132	ET601	pg.132
ET023	pg.123	ET140	pg.131	ET303	pg.274	ET603	pg.124
ET024	pg.126	ET148	pg.146	ET304	pg.274	ET604	pg.157
ET025	pg.126	ET149	pg.152	ET305	pg.274	ET605	pg.127
ET026	pg.127	ET150	pg.187	ET306	pg.274	ET606	pg.133
ET027	pg.126	ET155	pg.155	ET307	pg.274	ET607	pg.134
ET028	pg.131	ET156	pg.155	ET309	pg.171	ET621	pg.168
ET029	pg.133	ET158	pg.172	ET310	pg.171	ET622	pg.167
ET030	pg.134	ET159	pg.125	ET311	pg.171	ET623	pg.167
ET031	pg.134	ET160	pg.144	ET312	pg.171	ET624	pg.167
ET032	pg.134	ET162	pg.135	ET313	pg.185	ET625	pg.168
ET033	pg.134	ET167	pg.154	ET314	pg.185	ET626	pg.167
ET034	pg.135	ET171	pg.152	ET315	pg.185	ET627	pg.168
ET034	pg.140	ET172	pg.152	ET343	pg.164	ET628	pg.168
ET035	pg.163	ET173	pg.152	ET362	pg.175	ET631	pg.145
ET043	pg.143	ET174	pg.152	ET364	pg.175	ET632	pg.145
ET044	pg.143	ET175	pg.156	ET377	pg.169	ET635	pg.163
ET045	pg.145	ET176	pg.156	ET378	pg.165	ET636	pg.163
ET046	pg.145	ET179	pg.134	ET413	pg.164	ET637	pg.164
ET047	pg.147	ET180	pg.134	ET419	pg.172	ET638	pg.164
ET048	pg.147	ET181	pg.134	ET420	pg.172	ET642	pg.184
ET049	pg.147	ET186	pg.131	ET421	pg.124	ET643	pg.184
ET050	pg.147	ET187	pg.131	ET433	pg.136	ET644	pg.184
ET052	pg.139	ET200	pg.130	ET459	pg.128	ET656	pg.147
ET053	pg.139	ET201	pg.132	ET461	pg.183	ET672	pg.178
ET054	pg.138	ET202	pg.132	ET462	pg.186	ET673	pg.178
ET058	pg.140	ET203	pg.160	ET463	pg.186	ET674	pg.178
ET058	pg.140	ET204	pg.161	ET464	pg.186	ET675	pg.178
ET058	pg.140	ET211	pg.161	ET465	pg.187	ET678	pg.185
ET059	pg.140	ET212	pg.161	ET469	pg.169	ET679	pg.184
ET059	pg.140	ET228	pg.127	ET470	pg.165	ET681	pg.136
ET059	pg.140	ET264	pg.148	ET474	pg.157		
ET060	pg.140	ET265	pg.148	ET475	pg.157		
ET061	pg.140	ET266	pg.148	ET476	pg.157		
ET062	pg.140	ET267	pg.148	ET480	pg.146		
ET063	pg.140	ET268	pg.146	ET483	pg.181		
ET063	pg.140	ET269	pg.172	ET485	pg.143		
ET065	pg.122	ET270	pg.131	ET486	pg.143		
ET066	pg.140	ET281	pg.158	ET505	pg.150		
ET067	pg.140	ET282	pg.158	ET507	pg.139		
ET068	pg.140	ET283	pg.158	ET508	pg.150		
ET069	pg.138	ET284	pg.158	ET511	pg.183		
ET071	pg.186	ET290	pg.135	ET513	pg.150		

As presentes “Condições Gerais de Venda” regulam todas as transacções entre Erix, SA adiante designada por Erix e o cliente.

1. ÂMBITO DO FORNECIMENTO

- a) O âmbito do fornecimento é determinado pela confirmação da encomenda pela Erix ou, na falta desta, pela nota de encomenda do cliente.
- b) Quaisquer alterações ou aditamentos à encomenda só serão válidos depois de aceites pela Erix, por escrito.

2. PREÇOS

- a) Salvo pré acordo os preços entendem-se para o material colocado nas instalações da Erix, correndo por conta do cliente as despesas de embalagem e frete, quando a entrega for efectuada no local designado pelo cliente.
- b) Os preços e demais indicações constantes de catálogos, tabelas e folhetos têm carácter informativo. Prevalecem os preços e condições comerciais em vigor na data do fornecimento.

3. PRAZOS DE ENTREGA

- a) O prazo de entrega contar-se-á a partir da data do esclarecimento de todas as condições técnicas e/ou comerciais, necessários à execução da encomenda, bem como o pagamento antecipado, quando o mesmo tiver sido acordado.
- b) A Erix reserva-se o direito de efectuar entregas parciais e de efectuar essas entregas em separado.
- c) O prazo considera-se prorrogado por causas justificadas, ou de força maior, entre elas: dificuldades na aquisição, transporte ou importação de materiais e em geral por motivo alheio à sua vontade.
- d) Considera-se cumprido o fornecimento, desde que seja comunicado ao cliente que as mercadorias estão prontas a ser expedidas.
- e) A indicação de prazos de entrega entende-se sujeita a confirmação e salvo venda.

4. TRANSPORTE

- a) Salvo pré acordo o transporte das mercadorias faz-se por conta e risco do cliente, mesmo quando a pedido deste, a Erix se encarrega da sua expedição.
- b) A pedido do cliente, a Erix poderá efectuar o seguro de transporte.
- c) O transporte para encomendas inferiores a 100€ (valor líquido), terá um acréscimo de 5€.

5. PAGAMENTO

- a) Os pagamentos deverão ser efectuados de acordo com as condições da factura, no domicílio da Erix.
- b) Se o cliente não pagar a importância em dívida no prazo indicado na respectiva factura, ficará obrigado, a título de penalidade, a pagar à Erix uma indemnização relativa ao tempo de mora, correspondente à taxa de juros máxima permitida para as operações de crédito activas das instituições bancárias, para o mesmo prazo, acrescida de 2%.
- c) Será, porém, aplicável a taxa de juros de mora a que se encontrem sujeitas as dívidas ao Estado, se for superior à penalidade atrás prevista.
- d) Serão da conta do cliente todos e quaisquer encargos bancários ou outros respeitantes à transacção.
- e) Os pagamentos não poderão ser retardados seja a que pretexto for, mesmo em caso de litígio.
- f) O material será propriedade da Erix até ao pagamento total do mesmo, ficando o cliente investido da responsabilidade de fiel depositário do material fornecido pela Erix, até ao integral cumprimento das obrigações que assumiu.

6. RESPONSABILIDADE POR DEFEITOS

- a) Salvo estipulado em contrário a garantia dos materiais comercializados pela Erix corresponde à garantia concedida por cada um dos fabricantes.
- b) As substituições ou reparações, resultantes da utilização anormal da aparelhagem, de deterioração ou acidentes devidos a negligência ou manutenção e utilização defeituosa do material não se encontram abrangidos pela garantia. A garantia cessa também, no caso de o cliente haver, empreendido alterações ou reparações sem prévia autorização por escrito da Erix.
- c) A reparação, modificação ou substituição de peças durante o período da garantia, não conduz, em caso algum, a prorrogação daquele prazo.
- d) Fica expressamente excluída qualquer responsabilidade da Erix por danos indirectos, causados pelo material fornecido e/ou por serviços de montagem, manutenção ou reparação do mesmo.
- e) A garantia só é válida desde que os materiais sejam aplicados segundo as boas normas do artigo, se encontre de acordo com a legislação em vigor ou com as instruções do fabricante.

7. RECLAMAÇÕES

- a) Quaisquer reclamações ou devoluções só poderão ser consideradas, quando devidamente fundamentadas e apresentadas dentro do prazo de 8 dias a contar da data da recepção das mercadorias.
- b) Sempre que não for possível solucionar de acordo mútuo qualquer litígio suscitado, fica expresso que o foro competente será o da comarca do Barreiro.

8. CONDIÇÕES GERAIS

- a) A Erix e o cliente poderão somente transferir a terceiros os seus direitos e obrigações após prévio e expresso acordo entre ambos, a este respeito.
- b) Todas as condições das propostas estão sujeita a confirmação aquando da aceitação da encomenda.
- c) A Erix reserva-se o direito de, em qualquer momento, cancelar os fornecimentos, nomeadamente nos casos em que os limites de crédito, valor ou prazo sejam ultrapassados. Este limite de crédito é estabelecido unicamente pela Erix, sem que esta tenha de o justificar.



Parque Proclama, Quinta da Areia
2830-481 Coina - Barreiro
Portugal

Telf: +351 212 108 697
E-mail: erix@erix.pt

www.erix.pt