

DELABIE



ACESSIBILIDADE
ACESSÓRIOS

CONTACTOS

SEDE SOCIAL E LOCAL DE PRODUÇÃO

18, rue du Maréchal Foch
80130 Friville
FRANÇA

DELABIE PORTUGAL

Zona Industrial Taboreira
Apartado 3085
3801-101 Aveiro
PORTUGAL

Tel.: +351 234303940
Fax: +351 234303949

delabie.pt

ENCOMENDAS

Tel.: +351 234303940
Fax: +351 234303949
encomendas@delabie.pt

PEDIDOS DE PREÇOS E ORÇAMENTOS

Tel.: +351 234303940
Fax: +351 234303949
orcamentos@delabie.pt

SUPORTE TÉCNICO E SPV

Tel.: +351 234303940
Fax: +351 234303949
suporte.tecnico@delabie.pt



Certificação
ISO 9001 : 2015
do Sistema de Gestão
da Qualidade

ACS

Certificado de Conformidade Sanitária
Todos os nossos produtos estão
conforme a diretiva CDDW, despacho
de 29/05/1997 alterado, e a circular
do Ministério da Saúde (Francês)
DGS/SD7A2002 N.º 571
de 25/11/2002.



ADAPTADO PARA A UTILIZAÇÃO EM TABLETS E SMARTPHONES

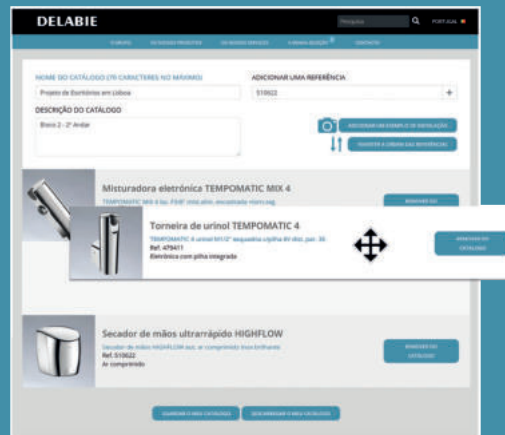

CRIAÇÃO DE CATÁLOGOS PERSONALIZADOS

Crie o seu próprio catálogo a partir da sua seleção de produtos.

Pode personalizá-lo atribuindo-lhe um nome, uma descrição, escolher a ordem dos produtos e acrescentar fotos de exemplos de instalação.

O catálogo fica disponível de imediato nos formatos Word, PDF e Excel.

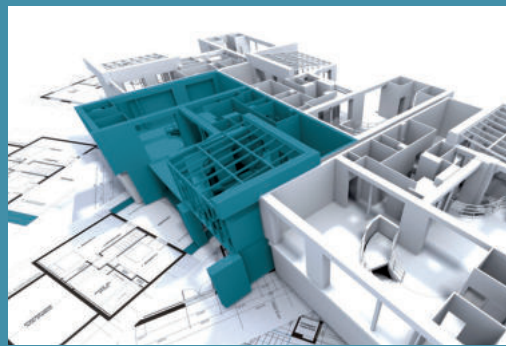

BIM: OS INDISPENSÁVEIS DA DELABIE DISPONÍVEIS

Para dar resposta às exigências da tecnologia BIM, as principais referências da DELABIE foram modeladas.

Os 3 formatos REVIT, IFC e ARCHICAD podem ser transferidos a partir da ficha de produto ou do datashare.

Encontre a lista das referências disponíveis em formato BIM na rubrica Os nossos serviços - Ficheiros BIM.



TRENDS A REVISTA: A RUBRICA DAS TENDÊNCIAS DESIGN

Descubra a nossa revista Design « Trends by DELABIE » dedicada a arquitetos e arquitetos de interiores, mas também a todos aqueles que são apaixonados pelo Design, pelo « Belo ».

Vai encontrar a apresentação de importantes projetos de arquitetura internacionais, tendências, entrevistas com designers e arquitetos de renome que falam sobre as suas realizações e paixões.

DELABIE



BANCOS DE DUCHE	7
BARRAS DE APOIO E REBATÍVEIS	11
BARRAS PARA DUCHE	16
ACESSÓRIOS	22

ACESSIBILIDADE
GAMA BE-LINE®

3



BANCOS DE DUCHE	31
BARRAS DE APOIO E REBATÍVEIS	35
BARRAS PARA DUCHE	42
ACESSÓRIOS	50
EQUIPAMENTOS SANITÁRIOS PARA PMR EM INOX	56

ACESSIBILIDADE
GAMA INOX

27

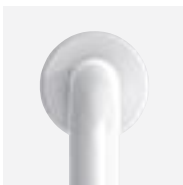

BANCOS DE DUCHE	63
BARRAS DE APOIO	67
BARRAS DE APOIO REBATÍVEIS	71
BARRAS PARA DUCHE	72
ACESSÓRIOS	80

ACESSIBILIDADE
GAMA NYLON CLEAN

59



BANCOS E BANQUETA DE DUCHE	91
BARRAS DE APOIO BASIC BRANCO	92
BARRAS DE APOIO BASIC SATINADO	95
BARRAS DE APOIO ECO	96

ACESSIBILIDADE
GAMAS BASIC
E ECO

89



ACESSÓRIOS "BLACK SPIRIT"	103
SECADORES DE MÃOS, DISPENSADORES DE TOALHAS DE PAPEL E DOSEADORES DE SABÃO	106
DISPENSADORES DE PAPEL WC, PORTA PIAÇABA WC	131
ESPELHOS, CABIDES, TOALHEIROS	141
BARRAS DE APOIO	148
VARÕES E CORTINAS DE DUCHE	150
GAMA HYPERECO	154

ACESSÓRIOS
DE HIGIENE PARA
LOCAIS PÚBLICOS

99



ACESSIBILIDADE - AUTONOMIA CONSELHOS DE INSTALAÇÃO	157
---	-----

ESPAÇO
GUIA

157

PEÇAS DE SUBSTITUIÇÃO	166
ÍNDICE DE REFERÊNCIAS	168

ÍNDICE

165



Acessibilidade e Autonomia

Gama Be-Line®

BANCOS
DE DUCHE
7

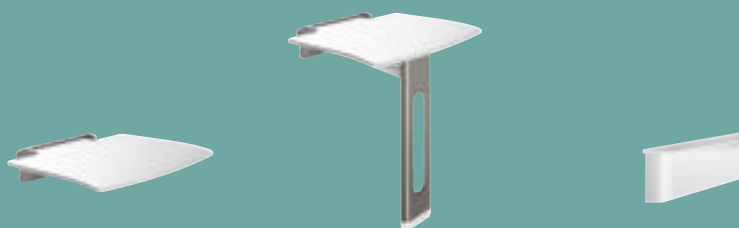

BARRAS DE APOIO
E REBATÍVEIS
11



BARRAS
PARA DUCHE
16

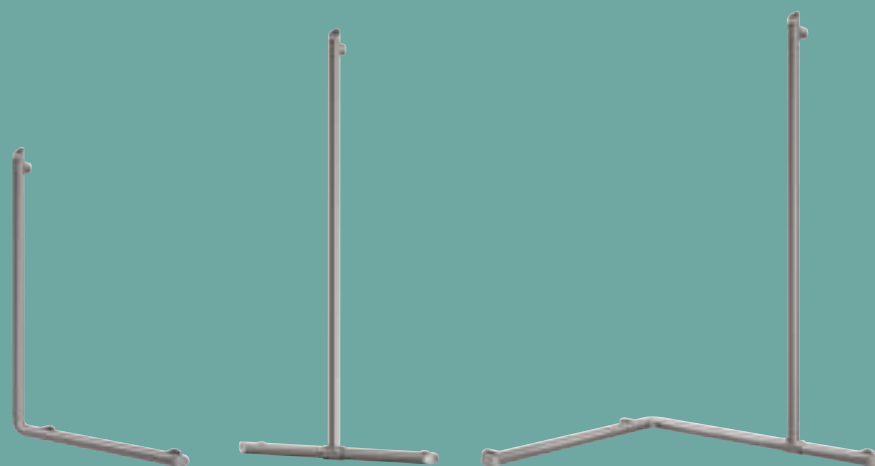

ACESSÓRIOS
22





DESIGN, CONFORTO, BEM-ESTAR

Design para todos

A gama Be-Line® da DELABIE é a aliança da **estética e do conforto**.

O design inovador das barras e bancos Be-Line® encobre o aspeto médico e por vezes o estigma das casas de banho com acessibilidade, deixando apenas uma sensação de bem-estar e conforto sem complexos, nos ambientes dentro e fora de casa.

A Be-Line® é uma gama transgeracional adaptada a cada etapa da vida, qualquer que seja a idade e o grau de autonomia, que torna mais agradável para todos, uma utilização partilhada dos espaços sanitários.

Discrição e liberdade de circulação

As barras e bancos da gama Be-Line® com as suas linhas elegantes, a ausência de placas imponentes, as suas fixações invisíveis e a qualidade de fabrico, integram-se naturalmente no seu ambiente e intensificam a sensação de conforto, fornecendo assim a discrição necessária.

O espaço ocupado pelas barras, colocadas a mais próximo da parede, é também ele menor. A circulação e o movimento são, portanto, mais fáceis nas instalações sanitárias (duche, sanita...), dando uma maior liberdade de movimentos e uma sensação de facilidade.

Ergonomia

O diâmetro de 35 mm utilizado para as barras da gama Be-Line® permite dar resposta a uma **ótima preensão**, seja qual for a utilização do produto ou o seu utilizador. A forma arredondada das barras com uma **pega ergonómica antirrotação** na parte frontal, encaixa na perfeição com a forma da mão, proporcionando uma maior segurança ao seu utilizador.

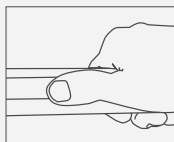

Ergonomia e segurança antirrotação:

permite a colocação do polegar e encaixa perfeitamente na forma da mão.

Dois acabamentos

A gama Be-Line® combina com todos os estilos e tipos de materiais. Ela está disponível em dois acabamentos em alumínio: epoxy branco mate e antracite metalizado. Esta escolha de acabamento permite garantir um **bom contraste visual** entre a cor das barras ou dos bancos e das paredes onde os produtos são fixos.

MÁXIMA HIGIENE

Material durável e resistente

As barras e bancos da gama Be-Line® são fabricadas de alumínio extrudido ou injetado, um material durável e resistente. A superfície homogénea e lisa permite uma limpeza fácil e rápida, com a finalidade de dar resposta às maiores exigências de higiene.

Mínimo de ligações

Foi dada especial atenção à conceção das barras da gama Be-Line® para reduzir as montagens e ligações. Permite reduzir a multiplicação dos depósitos de impurezas e nichos bacterianos, em particular nas partes retas, feitas de uma única peça por extrusão e, que se encontram em maior contacto com as mãos.

SEGURANÇA MÁXIMA

Testado com peso superior a 200 kg

Nas coletividades, o peso do utilizador é desconhecido. Os produtos instalados devem resistir em qualquer circunstância.

Garantia de 10 anos

As barras e bancos da gama Be-Line® estão adaptados para uma utilização intensiva em todos os tipos de coletividades ou estabelecimentos de cuidados de saúde.

Marcação CE

A gama Be-Line® da DELABIE está marcada CE conforme a Diretiva 93/42/CEE relativa aos dispositivos médicos e responde às exigências da norma europeia EN 12182 «Produtos de assistência a pessoas com deficiência». Esta é uma garantia adicional fornecida aos utilizadores destes produtos.

Espaço de segurança de 38 mm

As pessoas com mobilidade reduzida ou idosas, perdem facilmente o equilíbrio. Um espaço de apenas 38 mm entre as barras da gama Be-Line® e a parede interdita a passagem do antebraço e, no caso de queda, evita o risco de fratura do braço caso ficasse preso atrás da barra.

Maior espessura do metal

A espessura do alumínio utilizado pela DELABIE para o fabrico da gama Be-Line® é considerável: 3 mm para as partes em tubo e os pés de fixação injetados de alumínio maciço. Este é um elemento essencial que atesta a elevada qualidade e alta resistência destes produtos.

E TAMBÉM...

100% intercambiáveis

As dimensões das barras Be-Line® são controladas durante o fabrico. Em caso de substituição de uma barra idêntica, não é necessário fazer novos furos na parede.

100% reciclável

O alumínio, 100 % reciclável, contribui para o desenvolvimento sustentável e proteção do meio ambiente.

Gama completa

A diversidade de oferta da DELABIE permite dar resposta às necessidades e restrições existentes no domínio da acessibilidade e autonomia. Esta oferta complementa as restantes gamas da DELABIE.

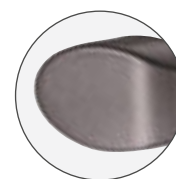

Antracite metalizado



Branco mate

ALUMÍNIO
Material durável e resistente

DESIGN INOVADOR
Adaptado a todos
Sensação de bem-estar

SEM LIGAÇÕES
Sem nichos bacterianos

2 ACABAMENTOS
Combina com todos os estilos
Contraste visual



Antracite
metalizado



Branco
mate

100 % RECICLÁVEL

PEGA ERGONÓMICA
Ótima preensão
Segurança antirrotação

**TESTADO COM
MAIS DE 200 KG
GARANTIA 10 ANOS
MARCAÇÃO CE**

**ESPAÇO DE SEGURANÇA
DE 38 MM**
Antifraturas
Espaço mínimo

**ALUMÍNIO
MACIÇO**
Segurança

« T » DESLIZANTE
Adaptado a todas as instalações
tanto à esquerda como à direita

ESPESSURA DE 3 MM
Elevada resistência



Banco de duche mural rebatível amovível

Sem pé

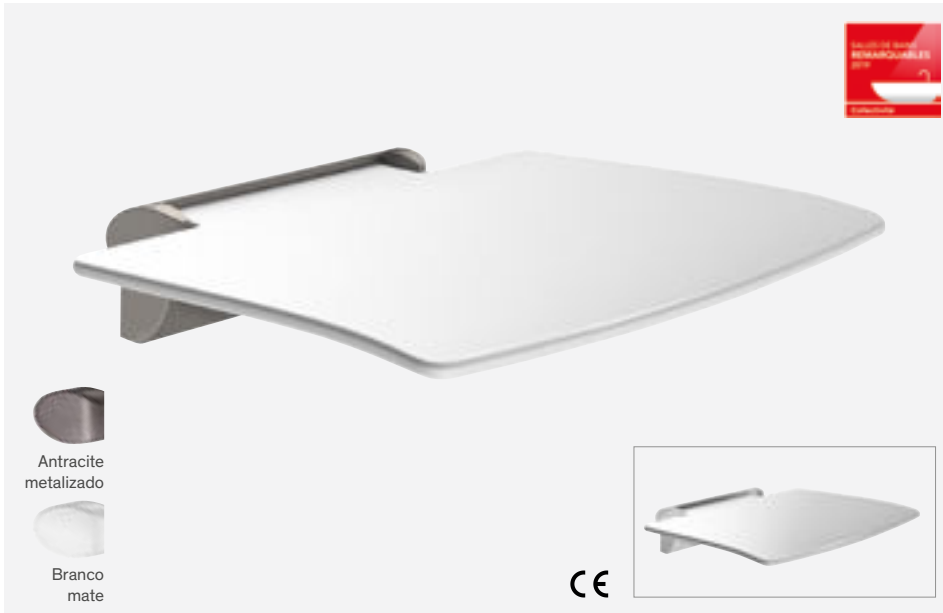

- **Modelo grande.**
- **Amovível:** facilmente removível com sistema de **bloqueio antirroubo**. Reduz o número de bancos nas instituições, permitindo a sua instalação apenas se necessário. Exemplo: hotel ou hospital que recebe temporariamente uma pessoa com mobilidade reduzida.
- **Mantém-se na posição vertical.**
- **Descida amortecida.**
- Adaptado para utilização intensiva em coletividades ou meio hospitalar.
- **Assento completo reforçado** fabricado em polímero de alta resistência, permite uma instalação sem pé sobre uma parede adaptada.
- **Superfície antiderrapante.**
- A escolha dos acabamentos epoxy branco mate ou antracite metalizado, proporciona um agradável contraste visual com a parede.
- Placa em **alumínio maciço**.
- Boa resistência ao Betadine®.
- 5 pontos de fixação ocultos.
- Fornecido com parafusos em inox Ø 8 × 70 mm para parede de betão.
- Dimensões: 455 × 450 × 90 mm.
- Dimensões recolhido: 85 × 470 mm.
- Testado com peso superior a 200 kg.
- Peso máximo recomendado do utilizador: 135 kg.
- Garantia 10 anos.
- Marcação CE.

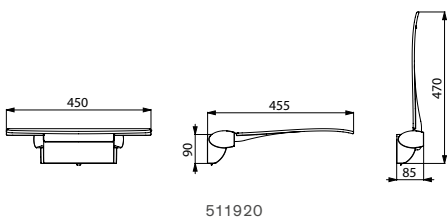

511920

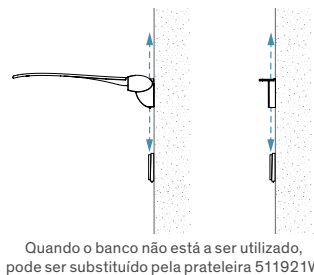

Quando o banco não está a ser utilizado, pode ser substituído pela prateleira 511921W

Produtos associados

Apoio de costas para banco de duche



- Apoio de costas completo realizado em polímero de alta resistência.
- Superfície antiderrapante.
- 4 pontos de fixação ocultos.
- Fornecido com parafuso Ø 5 × 60 mm e 2 parafuso Ø 5 × 50.
- Dimensões: 450 × 415 × 40 mm.
- Garantia 10 anos.

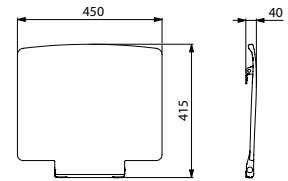

511929

Apoio de costas para banco de duche	511929
-------------------------------------	--------

Prateleira de duche tapa fixação



- Oculta a placa de fixação quando o banco rebatível é retirado.
- Reduz o número de bancos rebatíveis num estabelecimento, permitindo a sua instalação apenas se necessário.
- Dimensões: 55 × 275 × 90 mm.
- Garantia 10 anos.

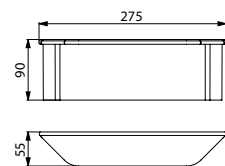

511921

Prateleira de duche mural tapa fixação	
Branco mate	511921W
Branco mate com placa de fixação	511921FW

Banco de duche mural rebatível amovível	
Alumínio epoxy antracite metalizado	511920C
Alumínio epoxy branco mate	511920W



Banco rebatível **Be-Line® 511930C** - Barra de duche em T **Be-Line® 511944C** - Suporte de chuveiro **Be-Line® 511911C** - Saboneteira **Be-Line® 511912W**
Misturadora termostática **SECURITHERM** sequencial encastrável **H96CBOX+H9633**

Banco de duche mural rebatível amovível

Com pé



- **Modelo grande.**
- **Amovível:** facilmente removível com sistema de **bloqueio antirroubo**. Reduz o número de bancos nas instituições, permitindo a sua instalação apenas se necessário. Exemplo: hotel ou hospital que recebe temporariamente uma pessoa com mobilidade reduzida.
- **Mantém-se na posição vertical.**
- **Descida amortecida.**
- Adaptado para utilização intensiva em coletividades ou meio hospitalar.
- Assento completo fabricado em polímero de alta resistência.
- **Superfície antiderrapante.**
- **Reforço por um pé** articulado central que recolhe automaticamente.
- A escolha dos acabamentos branco mate ou antracite metalizado, proporciona um agradável contraste visual com a parede.
- Boa resistência ao Betadine®.
- 5 pontos de fixação ocultos.
- Fornecido com parafusos em inox Ø 8 x 70 mm para parede de betão.
- Dimensões: 443 x 450 x 480 mm.
- Dimensões recolhido: 87 x 541 mm.
- Testado com peso superior a 200 kg. Peso máximo recomendado do utilizador: 135 kg.
- Garantia 10 anos.
- Marcação CE.

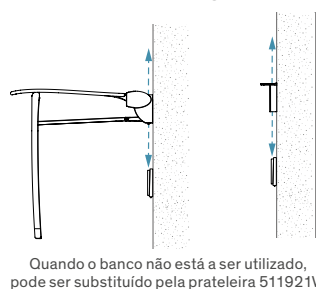
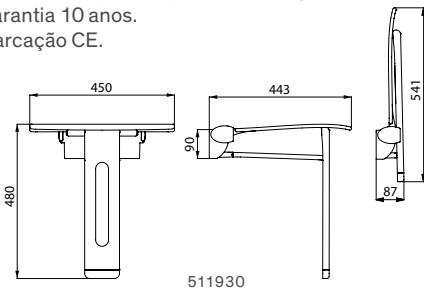

Banco de duche mural rebatível amovível com pé	
Antracite metalizado	511930C
Branco mate	511930W

Produtos associados

Apoio de costas para banco de duche



- Apoio de costas completo realizado em polímero de alta resistência.
- Superfície antiderrapante.
- 4 pontos de fixação ocultos.
- Fornecido com parafuso Ø 5 x 60 mm e 2 parafusos Ø 5 x 50.
- Dimensões: 450 x 415 x 40 mm.
- Garantia 10 anos.

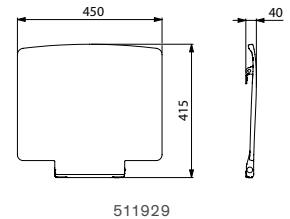

Apoio de costas para banco de duche	511929
-------------------------------------	--------

Prateleira de duche tapa fixação



- Oculta a placa de fixação mural quando o banco rebatível é retirado.
- Reduz o número de bancos rebatíveis num estabelecimento, permitindo a sua instalação apenas se necessário.
- Dimensões: 55 x 275 x 90 mm.
- Garantia 10 anos.

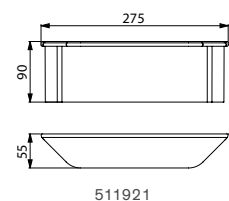

Prateleira de duche mural tapa fixação	
Branco mate	511921W
Branco mate com placa de fixação	511921FW



Barra de apoio curva a **135° Be-Line® 511982C**

Estrutura de suporte WC TEMPOFIX 3 com sistema de descarga de água eletrônica TEMPOMATIC bicomando **564005BE+464000**

Barre de apoio curva a 135°



- Para sanita, duche ou banheira.
- Utilização como barra de apoio (parte horizontal) ou de elevação (parte a 135°).
- Utilização tanto à esquerda como à direita.
- Tubo de alumínio, espessura de 3 mm. Pontos de fixação em alumínio maciço.
- Perfil redondo Ø 35 com pega ergonómica antirrotação para uma ótima preensão.
- A escolha dos acabamentos epoxy branco mate ou antracite metalizado, proporciona um agradável contraste visual com a parede.
- Superfície homogénea facilita a limpeza e higiene.
- Distância entre a barra e a parede de 38 mm: espaço mínimo que interdita a passagem do antebraço por forma a evitar os riscos de fratura em caso de queda.
- 3 pontos de fixação permitem o bloqueio do pulso e fácil instalação.
- Fixações ocultas.
- Fornecido com parafusos em inox Ø 8 × 70 mm para parede de betão.
- Dimensões: 400 × 400 mm ou 220 × 220 mm.
- Testado com peso superior a 200 kg. Peso máximo recomendado do utilizador: 135 kg.
- Barra garantia 10 anos.
- Marcação CE.

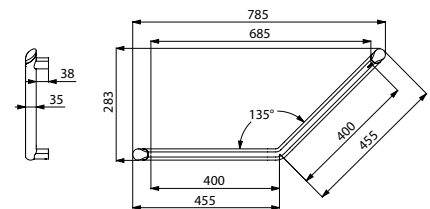

511982

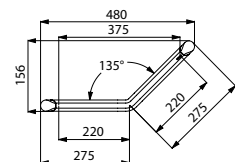

511983

Barra de apoio curva a 135° - 400 × 400 mm	
Alumínio epoxy antracite metalizado	511982C
Alumínio epoxy branco mate	511982W
Barra de apoio curva a 135° - 220 × 220 mm	
Alumínio epoxy antracite metalizado	511983C
Alumínio epoxy branco mate	511983W



Barra de apoio reta

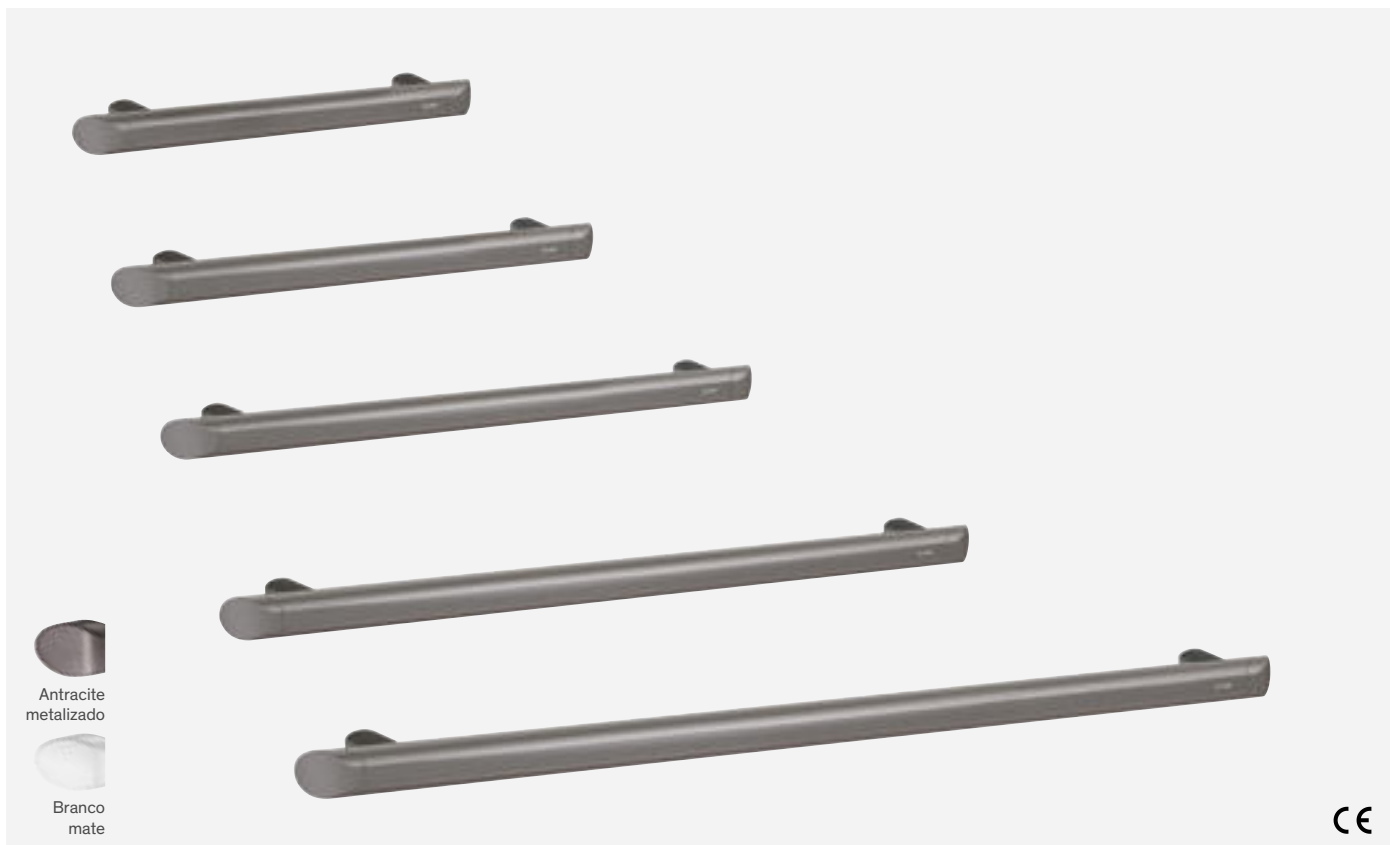

- Para sanita, duche ou banheira.
- Utilização como barra de apoio e elevação.
- Tubo de alumínio, espessura de 3 mm. Pontos de fixação em alumínio maciço.
- Perfil redondo Ø 35 com pega ergonómica antirrotação para uma ótima preensão.
- A escolha dos acabamentos epoxy branco mate ou antracite metalizado, proporciona um agradável contraste visual com a parede.
- Superfície homogénea facilita a limpeza e higiene.
- Distância entre a barra e a parede de 38 mm: espaço mínimo que interdita a passagem do antebraço por forma a evitar os riscos de fratura em caso de queda.
- Fixações ocultas.
- Fornecido com parafusos em inox Ø 8 x 70 mm para parede de betão.
- Dimensões: 300 a 900 mm entre-eixos.
- Testado com peso superior a 200 kg. Peso máximo recomendado do utilizador: 135 kg.
- Garantia da barra de 10 anos.
- Marcação CE.

Barra de apoio reta - Antracite metalizado	
Alumínio epoxy antracite metalizado - 300 mm	511903C
Alumínio epoxy antracite metalizado - 400 mm	511904C
Alumínio epoxy antracite metalizado - 500 mm	511905C
Alumínio epoxy antracite metalizado - 600 mm	511906C
Alumínio epoxy antracite metalizado - 900 mm	511909C
Barra de apoio reta - Branco mate	
Alumínio epoxy branco mate - 300 mm	511903W
Alumínio epoxy branco mate - 400 mm	511904W
Alumínio epoxy branco mate - 500 mm	511905W
Alumínio epoxy branco mate - 600 mm	511906W
Alumínio epoxy branco mate - 900 mm	511909W

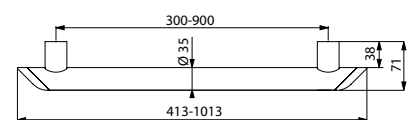

511903/511904/511905/511906/511909



Barra de apoio rebatível



- Para sanita ou duche.
- Permite acesso lateral em posição elevada.
- Utilização como barra de apoio, de elevação e ajuda de transferência em posição rebatida.
- Amovível: facilmente removível com sistema de bloqueio antirroubo. Reduz o número de barras nas instituições, permitindo a sua instalação apenas se necessário. Exemplo: hotel ou hospital que recebe temporariamente uma pessoa com mobilidade reduzida.
- Descida amortecida. Mantém-se na posição vertical.
- Tubo de alumínio.
- Perfil redondo Ø 42 com pega ergonómica antirrotação para uma ótima apreensão.
- A escolha dos acabamentos epoxy branco mate ou antracite metalizado, proporciona um agradável contraste visual com a parede.
- Superfície homogénea facilita a limpeza e higiene.
- Fixações ocultas por placa inox 304, de 5 mm de espessura.
- Fornecido com parafusos em inox Ø 8 x 70 mm para parede de betão.
- Modelo com bengala: a utilizar como reforço quando a fixação à parede por si só é insuficiente. Dimensões: 850 ou 650 x 825 x 120 mm. Altura da bengala regulável: de 760 a 780 mm.
- Modelos sem bengala: 850 ou 650 x 202 x 120 mm.
- Testado com peso superior a 200 kg. Peso máximo recomendado do utilizador: 135 kg.
- Garantia da barra de 10 anos. Marcação CE.

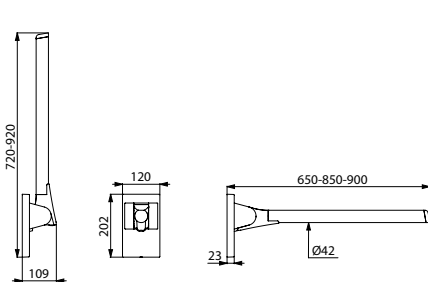

511960/511964

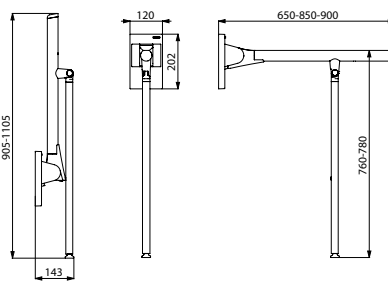

511962/511963

Barra de apoio rebatível sem bengala	
Alumínio epoxy antracite metalizado - L.650 mm	511960C
Alumínio epoxy antracite metalizado - L.850 mm	511964C
Alumínio epoxy branco mate - L.650 mm	511960W
Alumínio epoxy branco mate - L.850 mm	511964W
Barra de apoio rebatível com bengala	
Alumínio epoxy antracite metalizado - L.650 mm	511962C
Alumínio epoxy antracite metalizado - L.850 mm	511963C
Alumínio epoxy branco mate - L.650 mm	511962W
Alumínio epoxy branco mate - L.850 mm	511963W

Produtos complementares



Apoio de costas WC e porta rolo WC (ver pág. 23)

Produto associado

Tapa fixações



- Tapa os furos de fixação quando a barra de apoio é retirada.
- Reduz o número de barras rebatíveis num estabelecimento, permitindo a sua colocação apenas se necessário. Exemplo: hotel ou hospital que recebe temporariamente uma pessoa com mobilidade reduzida.
- Modelo com placa de fixação: fornecido com parafusos em Inox para parede de betão.
- Garantia 10 anos.

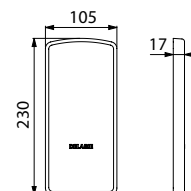

511950

Tapa fixações sem placa de fixação	
Antracite metalizado	511950C
Branco mate	511950W
Tapa fixações com placa de fixação	
Antracite metalizado	511950FC
Branco mate	511950FW

Barra reta com suporte para chuveiro



Produto complementar



Saboneteira móvel (ver pág. 22)

- Para duche ou banheira.
- Utilização como barra de apoio vertical e barra de duche.
- Suporte de chuveiro antracite metalizado ou branco mate com manípulo ergonómico.
- Possibilidade de adicionar uma saboneteira móvel (a encomendar separadamente).
- Tubo de alumínio, espessura de 3 mm. Pontos de fixação em alumínio maciço.
- Perfil redondo Ø 35 com pega ergonómica antirrotação para uma ótima preensão.
- A escolha dos acabamentos epoxy branco mate ou antracite metalizado, proporciona um agradável contraste visual com a parede.
- Superfície homogénea facilita a limpeza e higiene.
- Distância entre a barra e a parede de 38 mm: espaço mínimo que interdita a passagem do antebraço por forma a evitar os riscos de fratura em caso de queda.
- Fixações ocultas.
- Fornecido com parafusos em inox Ø 8 x 70 mm para parede de betão.
- Altura: 1050 mm.
- Testado com peso superior a 200 kg. Peso máximo recomendado do utilizador: 135 kg.
- Garantia da barra de 10 anos.
- Marcação CE.

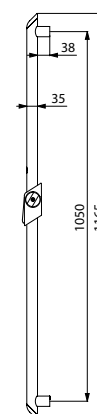

Barra reta com suporte para chuveiro	
Alumínio epoxy antracite metalizado - H.1050 mm	511946C
Alumínio epoxy branco mate - H.1050 mm	511946W

511946

Barra de apoio em L



- Para duche ou banheira.
- Permite o apoio e deslocação com segurança no duche ou na banheira.
- Função de barra de duche se adicionar um suporte de chuveiro e/ou saboneteira.
- Possível montagem de barra vertical à esquerda ou à direita.
- Tubo de alumínio, espessura de 3 mm. Pontos de fixação em alumínio maciço.
- Perfil redondo Ø 35 com pega ergonómica antirrotação para uma ótima preensão.
- A escolha dos acabamentos epoxy branco mate ou antracite metalizado, proporciona um agradável contraste visual com a parede.
- Superfície homogénea facilita a limpeza e higiene.
- Distância entre a barra e a parede de 38 mm: espaço mínimo que interdita a passagem do antebraço por forma a evitar os riscos de fratura em caso de queda.
- Fixações ocultas.
- Fornecido com parafusos em inox Ø 8 x 70 mm para parede de betão.
- Dimensões: 1130 ou 750 x 450 mm.
- Testado com peso superior a 200 kg. Peso máximo recomendado do utilizador: 135 kg.
- Garantia da barra de 10 anos.
- Marcação CE.

Barra de apoio em L - Antracite metalizado	
Alumínio epoxy antracite metalizado - H.750 mm	511970C
Alumínio epoxy antracite metalizado - H.1130 mm	511971C
Barra de apoio em L - Branco mate	
Alumínio epoxy branco mate - H.750 mm	511970W
Alumínio epoxy branco mate - H.1130 mm	511971W

Produtos complementares



Suporte de chuveiro, saboneteira móvel e prateleira/ saboneteira com porta-luvas (ver pág. 22)

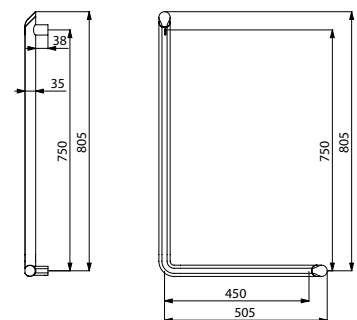

511970

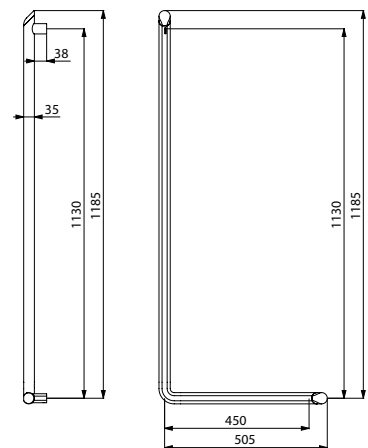

511971



Barra de duche em T com barra vertical deslizante



Produtos complementares



Suporte de chuveiro, saboneteira móvel e prateleira/ saboneteira com porta-luvas (ver pág. 22)

- Para duche.
- Utilização como barra de apoio e ajuda em posição de pé.
- Ajuda e protege a entrada e deslocação segura no duche.
- Função de barra de duche se adicionar um suporte de chuveiro e/ou saboneteira.
- Colocação da barra vertical regulável na instalação: possibilidade de mudar a posição sobre a direita ou a esquerda da barra para se adaptar à instalação (colocação de torneira, profundidade do banco de duche...).
- Tubo de alumínio, espessura de 3 mm. Pontos de fixação em alumínio maciço.
- Perfil redondo Ø 35 com pega ergonómica antirrotação para uma ótima preensão.
- A escolha dos acabamentos epoxy branco mate ou antracite metalizado, proporciona um agradável contraste visual com a parede.
- Superfície homogénea facilita a limpeza e higiene.
- Distância entre a barra e a parede de 38 mm: espaço mínimo que interdita a passagem do antebraço por forma a evitar os riscos de fratura em caso de queda.
- Fixações ocultas.
- Fornecido com parafusos em inox Ø 8 x 70 mm para parede de betão.
- Dimensões: 1130 x 500 mm.
- Testado com peso superior a 200 kg.
- Peso máximo recomendado do utilizador: 135 kg.
- Garantia da barra de 10 anos.
- Marcação CE.

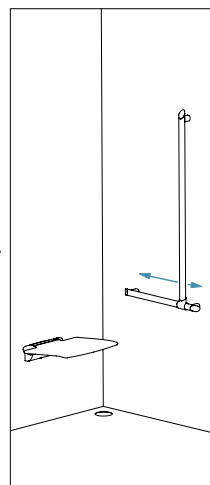

Colocação da barra regulável

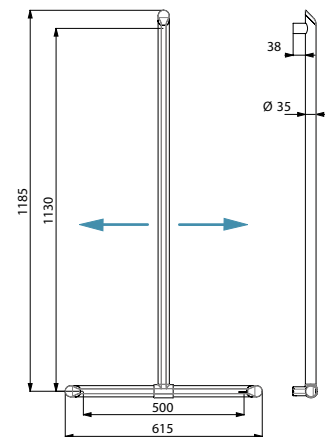

511944

Barra de duche em T com barra vertical deslizante	
Alumínio epoxy antracite metalizado	511944C
Alumínio epoxy branco mate	511944W

Barra de duche angular 2 paredes



- Para sanita, duche ou banheira.
- Utilização como barra de apoio e ajuda em posição de pé.
- Ajuda e protege a entrada e deslocação segura no duche, ajuda a subir e a sair da banheira.
- Na sanita com reservatório encastrado ou de descarga direta , ajuda a transferir da cadeira de rodas para a sanita.
- Tubo de alumínio, espessura de 3 mm. Pontos de fixação em alumínio maciço.
- Perfil redondo Ø 35 com pega ergonómica antirrotação para uma ótima preensão.
- A escolha dos acabamentos epoxy branco mate ou antracite metalizado, proporciona um agradável contraste visual com a parede.
- Superfície homogénea facilita a limpeza e higiene.
- Distância entre a barra e a parede de 38 mm: espaço mínimo que interdita a passagem do antebraço por forma a evitar os riscos de fratura em caso de queda.
- Fixações ocultas.
- Fornecido com parafusos em inox Ø 8 × 70 mm para parede de betão.
- Dimensões: 695 × 695 mm.
- Testado com peso superior a 200 kg. Peso máximo recomendado do utilizador: 135 kg.
- Garantia da barra de 10 anos.
- Marcação CE.

Produto complementar

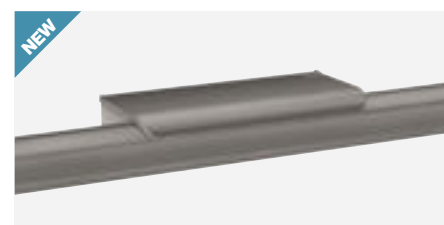

Prateleira/saboneteira com porta-luvas (ver pág. 22)

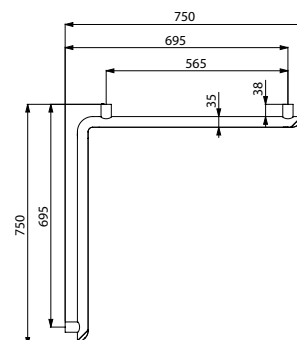

Barra de duche angular 2 paredes	
Alumínio epoxy antracite metalizado	511941C
Alumínio epoxy branco mate	511941W

511941

Barra de duche angular 2 paredes com barra vertical deslizante



Produtos complementares



Suporte de chuveiro, saboneteira móvel e prateleira/ saboneteira com porta-luvas (ver pág. 22)

- Para duche.
- Utilização como barra de apoio e ajuda em posição de pé.
- Ajuda e protege a entrada e deslocação segura no duche.
- Função de barra de duche se adicionar um suporte de chuveiro e/ou saboneteira.
- Colocação da barra vertical regulável na instalação: possibilidade de mudar a posição sobre a direita ou a esquerda da barra para se adaptar à instalação (colocação de torneira, profundidade do banco de duche...).
- Montagem possível com a barra vertical à direita ou à esquerda.
- Tubo de alumínio, espessura de 3 mm. Pontos de fixação em alumínio maciço.
- Perfil redondo Ø 35 com pega ergonómica antirrotação para uma ótima apreensão.
- A escolha dos acabamentos epoxy branco mate ou antracite metalizado, proporciona um agradável contraste visual com a parede.
- Superfície homogénea facilita a limpeza e higiene.
- Distância entre a barra e a parede de 38 mm: espaço mínimo que interdita a passagem do antebraço por forma a evitar os riscos de fratura em caso de queda.
- Fixações ocultas.
- Fornecido com parafusos em inox Ø 8 x 70 mm para parede de betão.
- Dimensões: 1130 x 695 x 695 mm.
- Testado com peso superior a 200 kg. Peso máximo recomendado do utilizador: 135 kg.
- Garantia da barra de 10 anos.
- Marcação CE.

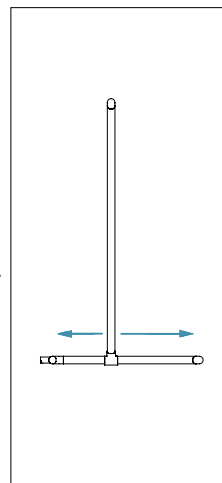

Colocação da barra regulável à esquerda ou à direita

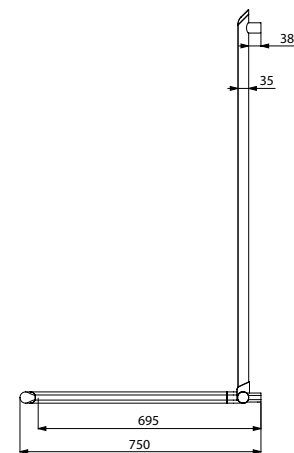

511949

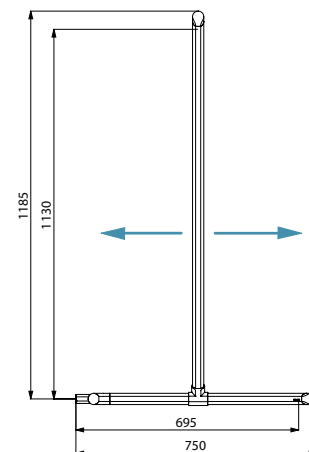

511949

Barra de duche angular 2 paredes com barra vertical deslizante	
Alumínio epoxy antracite metalizado	511949C
Alumínio epoxy branco mate	511949W

Suporte de chuveiro



- Suporte para chuveiro de duche orientável.
- Pega ergonómica fácil de mover para uma regulação do suporte de chuveiro em altura.
- Desliza movendo a pega ou puxando o flexível.
- Para barra de duche Be-Line®.
- Garantia 10 anos.

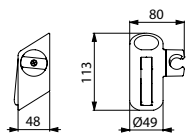

511911

Suporte de chuveiro	
Antracite metalizado	511911C
Branco mate	511911W

Saboneteira móvel



- Suporte adaptado para gel de banho ou sabonete.
- Para barra de duche Be-Line®.
- Garantia 10 anos.

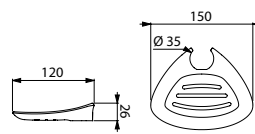

511912

Saboneteira móvel	
Antracite metalizado	511912C
Branco mate	511912W

Abraçadeira antiqueda de chuveiro



- Para barra Ø 25 a 35 mm e flexível de duche.
- **Dispositivo antiqueda:** impede que o chuveiro esteja em contacto com o solo ou sifão (fontes de contaminação bacteriana).
- Garantia 10 anos.

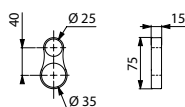

830

Abraçadeira antiqueda de chuveiro translúcida	830
---	-----

Prateleira/saboneteira para barra de duche



- Instala-se contra a parede, sobre a barra.
- **Bloqueio antirroubo.**
- Adaptada para colocar gel de banho ou sabonete.
- **2 ganchos porta-luvas.**
- Garantia 10 anos.

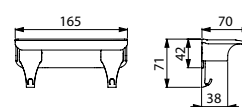

511922

Prateleira/saboneteira para barra de duche	
Antracite metalizado	511922C
Branco mate	511922W

Porta rolo WC para barra rebatível



- Para papel WC em rolo.
- Para barra rebatível Be-Line®.
- Instalação sem desmontar a barra.
- Garantia 10 anos.

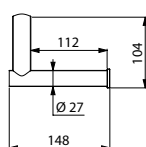

511965

Porta rolo WC para barra rebatível	
Antracite metalizado	511965C
Branco mate	511965W

Porta rolo WC mural



- Para papel WC em rolo.
- A escolha dos acabamentos epoxy branco mate ou antracite metalizado, proporciona um agradável contraste visual com a parede.
- Fixações ocultas.
- Garantia 10 anos.

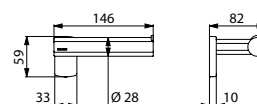

511966

Porta rolo WC mural	
Alumínio epoxy antracite metalizado	511966C
Alumínio epoxy branco mate	511966W

Apoio de costas WC conforto



- Apoio de costas suave em poliuretano.
- Estrutura de alumínio.
- Dimensões: 150 × 513 × 173 mm.
- Garantia 10 anos.
- Marcação CE.

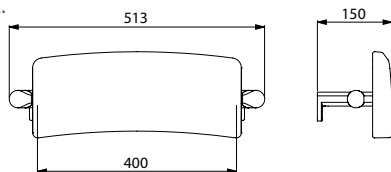

511928

Apoio de costas WC conforto	
Estrutura de alumínio epoxy antracite metalizado	511928C
Estrutura de alumínio epoxy branco mate	511928W

Cabide



- Fixações ocultas.
- A escolha dos acabamentos epoxy branco mate ou antracite metalizado, proporciona um agradável contraste visual com a parede.
- Garantia 10 anos.

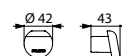

511943

Cabide	
Alumínio epoxy antracite metalizado	511943C
Alumínio epoxy branco mate	511943W

Porta piaçaba mural sem tampa



- **Modelo robusto.**
- Inox 304 bacteriostático.
- Modelo mural.
- Fácil limpeza: copo plástico amovível por cima.
- **Copo plástico com reservatório:** evita o contacto da escova com a água residual e limita os riscos de salpicos nas futuras utilizações.
- **Bloqueio antirroubo.**
- A escolha dos acabamentos epoxy branco mate ou antracite metalizado, proporciona um agradável contraste visual com a parede.
- Espessura do inox: corpo 1 mm.
- Dimensões: Ø 90 × 330 mm.
- Garantia 10 anos.

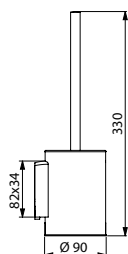

4048

Porta piaçaba mural sem tampa - Bloqueio antirroubo

Inox 304 epoxy antracite metalizado	4048C
Inox 304 epoxy branco mate	4048MW

Porta piaçaba mural com tampa



- **Modelo robusto.**
- Inox 304 bacteriostático.
- Modelo mural.
- Modelo com **cabo longo ergonómico:** facilita a utilização por pessoas em cadeira de rodas ou com dificuldades em se baixar.
- Fácil limpeza: copo plástico amovível por cima.
- **Copo plástico com reservatório:** evita o contacto da escova com a água residual e limita os riscos de salpicos nas futuras utilizações.
- Reposição automática da escova no recetáculo por **sistema cónico.**
- **Bloqueio antirroubo.**
- A escolha dos acabamentos epoxy branco mate ou antracite metalizado, proporciona um agradável contraste visual com a parede.
- Espessura do inox: corpo 1 mm.
- Dimensões: Ø 90 × 410 ou 580 mm.
- Garantia 10 anos.

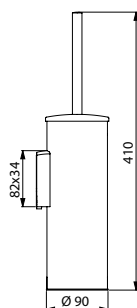

4051

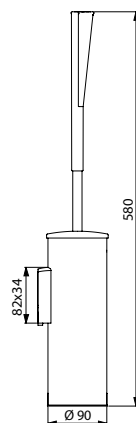

510051

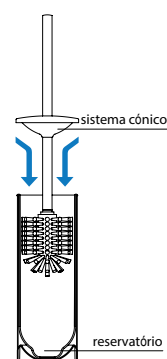

Porta piaçaba mural com tampa - Bloqueio antirroubo

Inox 304 epoxy antracite metalizado	4051C
Inox 304 epoxy branco mate	4051MW

Porta piaçaba mural com tampa e cabo longo - Bloqueio antirroubo

Inox 304 epoxy antracite metalizado	510051C
Inox 304 epoxy branco mate	510051MW

Espelho inclinável com puxador longo ergonómico



- **Para instalação mista:** utilização possível em posição sentada ou de pé.
- **Puxador longo ergonómico que permite inclinar o espelho por uma pessoa em posição sentada ou em cadeira de rodas.**
- **Instalação fácil e rápida** por simples pressão.
- **Bloqueio antirroubo.**
- Puxador em Nylon HR brilhante branco.
- Espelho em vidro laminado de segurança de 6 mm.
- Inclinação possível até 20°.
- Dimensões do espelho: 500 × 600 mm.
- Garantia 10 anos.

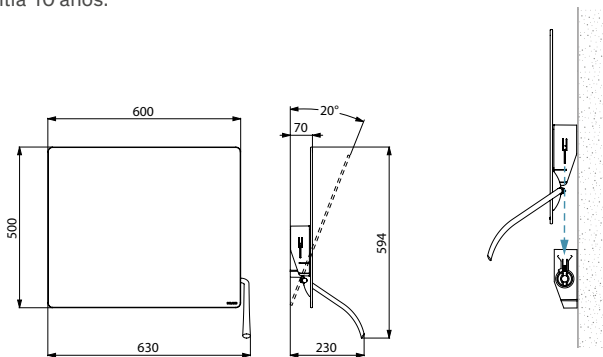

510201N

Espelho inclinável com puxador longo ergonómico	510201N
--	----------------

Outros modelos de espelhos e fixações ver pág. 141-143.

Espelho inclinável com puxador



- **Para instalação mista:** utilização possível em posição sentada ou de pé.
- **O puxador permite inclinar o espelho por outros, para as pessoas que estão em posição sentada ou em cadeira de rodas.**
- **Instalação fácil e rápida** por simples pressão.
- **Bloqueio antirroubo.**
- Espelho em vidro laminado de segurança de 6 mm.
- Inclinação possível até 20°.
- Dimensões do espelho: 500 × 600 mm.
- Garantia 10 anos.

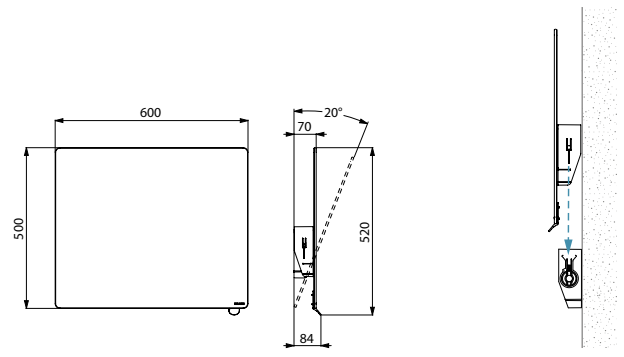

510202

Espelho inclinável com puxador	
Puxador antracite metalizado	510202C
Puxador Nylon branco	510202N

Outros modelos de espelhos e fixações ver pág. 141-143.

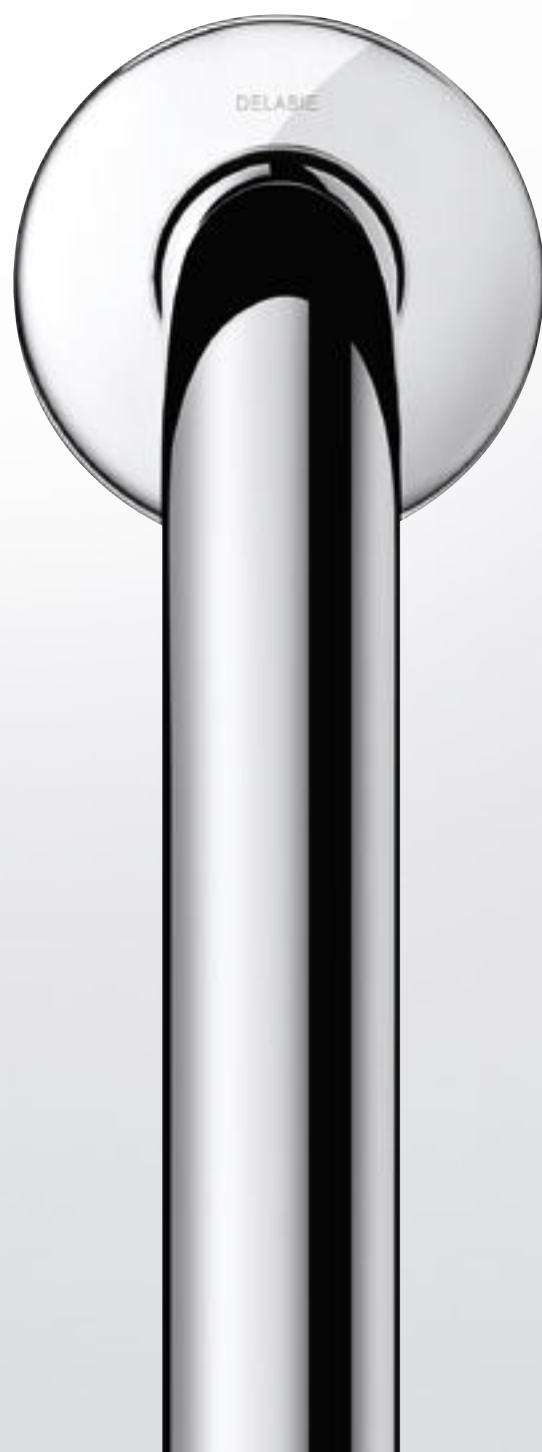

Acessibilidade e Autonomia

Gama Inox

BANCOS
DE DUCHE
31

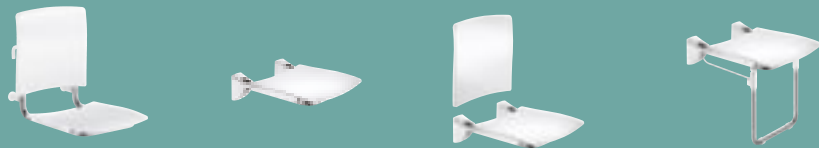

BARRAS DE APOIO
E REBATÍVEIS
35



BARRAS
PARA DUCHE
42

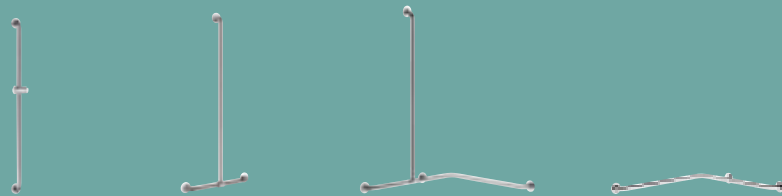

ACESSÓRIOS
50



EQUIPAMENTOS
SANITÁRIOS INOX
56

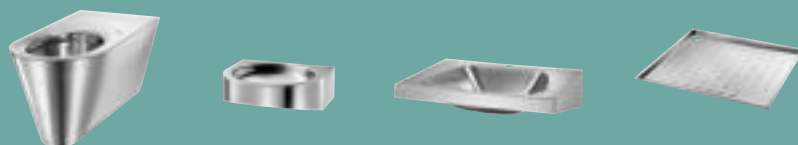



MÁXIMA SEGURANÇA

Testado com peso superior a 200 kg

Nas coletividades, o peso do utilizador é desconhecido. Os produtos instalados devem resistir em qualquer circunstância.

Garantia de 10 anos

As barras e bancos DELABIE são adequadas para uma utilização intensiva em todos os tipos de coletividades ou estabelecimentos de cuidados. O aço inoxidável é uma liga nobre (cromo, níquel, aço) sem tratamento de superfície. Não corre o **risco de aparecimento de ferrugem** caso sofra danos ou cortes. Os produtos DELABIE em inox mantêm-se em perfeitas condições ao longo da sua vida.

Marcação CE

As barras e bancos DELABIE têm a marcação conforme a Diretiva 93/42/CEE relativa aos dispositivos médicos e responde às exigências da norma europeia EN 12182 « Ajudas técnicas para pessoas com mobilidade reduzida ». A marcação CE é uma garantia adicional para os utilizadores destes produtos.

Espaço de segurança de 40 mm

As pessoas com mobilidade reduzida ou idosas perdem facilmente o equilíbrio. Um espaço de apenas 40 mm entre a barra e a parede impede a passagem do antebraço, reduzindo o risco de queda e de fratura de um braço que pudesse ficar preso por trás da barra. O espaço ocupado pelas barras instaladas o mais próximo da parede é menor. A circulação e deslocação são assim mais fáceis nas instalações sanitárias (duche, sanita...), proporcionando uma maior liberdade de movimentos. As barras são igualmente mais discretas.

Ótima apreensão

Os diâmetros das barras apresentados, permitem dar resposta a uma apreensão adequada em função do local a que se destinam. No caso das coletividades ou estabelecimentos hospitalares, as barras de diâmetro 32 mm devem ser privilegiadas.

Espessura do tubo

As espessuras dos tubos utilizados pela DELABIE são geralmente superiores à maioria dos produtos disponíveis no mercado. É um elemento essencial que atesta a alta qualidade e a forte resistência destes produtos.

Cordão de soldadura DELABIE "ArN-Securit"

O fixador e o tubo são montados por um cordão de soldadura sem consumo de matéria (procedimento exclusivo "ArN-Securit"). O fixador e o tubo formam uma única estrutura, inseparável e particularmente resistente ao esforço mecânico aplicado às barras.

Método de curvatura com mandril

A precisão da curvatura e a utilização de um mandril de proteção limitam as formas ovais e estiramentos da matéria, assegurando uma espessura de metal uniforme nas partes curvas.

Fixações invisíveis

Todas as fixações são ocultas por um espelho em inox.

MÁXIMA HIGIENE

Inox: um material que limita a proliferação bacteriana

As barras DELABIE são produzidas em inox 304 bacteriostático. Este tipo de inox tem uma fina camada protetora invisível que se forma continuamente em contacto com o ar ou água. Mesmo no caso de danos mecânicos, o inox fica protegido contra a corrosão. **A sua superfície mantém-se brilhante, dura e lisa, impedindo que as bactérias adiram com facilidade.** O desenvolvimento das bactérias é menos rápido comparado com outros materiais. As características assépticas do inox são regularmente demonstradas. Adapta-se perfeitamente aos ambientes mais exigentes em termos higiénicos (hospitais, lares, escolas, cantinas...).

“**Inox: imprescindível em termos de higiene.**”

Acabamentos DELABIE UltraPolish e UltraSatin: uma limpeza fácil e de forma duradoura

O risco de infeções nosocomiais é reduzido quando se utilizam superfícies lisas e fáceis de limpar e desinfetar. Os acabamentos DELABIE polido espelho **UltraPolish** e polido satinado **UltraSatin** conferem às barras uma superfície sem porosidades e homogénea. São de fácil limpeza e as quantidades de produtos de manutenção a utilizar são menores. A retenção de bactérias após a limpeza é extremamente baixa, até 20 vezes menos do que em outros materiais, como o vidro ou plástico. Vários estudos demonstram que após vários ciclos de utilização/limpeza, o inox polido retém menos impurezas e bactérias residuais que o cobre, que possui propriedades bactericidas. A superfície do cobre degrada-se e é menos fácil de limpar. O inox polido é portanto mais higiénico e torna a limpeza mais fácil a longo prazo.

Menos emendas

Foi dada particular atenção à conceção das barras e bancos, por forma a limitar o número de junções e emendas, com o fim de reduzir a multiplicação de depósitos de impurezas ou nichos bacterianos.

E TAMBÉM...

100%

intercambiáveis

Os fixadores das barras são uniformizados e as dimensões controladas no processo de fabrico. No caso de substituição por uma barra idêntica, não é necessário efetuar nova furação na parede.

100% reciclável

O inox é 100 % reciclável, contribuindo para um desenvolvimento sustentável e para a proteção do ambiente. Os produtos em inox da DELABIE contêm entre 50 a 65 % inox reciclado.

Gama completa

A diversidade de oferta da DELABIE permite dar resposta às necessidades e restrições existentes no domínio da acessibilidade e autonomia. Esta oferta complementa as restantes gamas da DELABIE.

**TESTADO COM MAIS DE 200 KG
GARANTIA 10 ANOS
MARCAÇÃO CE**

**ESPAÇO DE SEGURANÇA
DE 40 MM**
Reduz o risco de fraturas
Espaço reduzido

**ESPESSURA DO TUBO
ELEVADA**
Forte resistência

TUBO Ø 32
Ótima prensão

**FIXAÇÕES INVISÍVEIS
POR ESPELHO INOX**

**UNIFORMIZAÇÃO DAS
FIXAÇÕES**
100% intercambiáveis

**INOX 304
BACTERIOSTÁTICO**
Proliferação bacteriana
limitada

**ACABAMENTO
POLIDO
ULTRAPOLISH
OU ULTRASATIN**
Limpeza facilitada



UltraPolish



UltraSatin

100% RECICLÁVEL

SEM EMENDAS
Sem nichos
bacterianos



Banco de duche amovível Grande Conforto

Para pendurar



Estrutura em inox polido brilhante UltraPolish

- **Banco e apoio de costas Grande Conforto HR.**
- **Modelo grande.**
- Para pendurar sobre barras Ø 32 (ver refs. 5481, 5120 e 50505 páginas 47 a 49).
- **Tratamento antibacteriano** do assento e do apoio de costas: ótima proteção contra o desenvolvimento bacteriano.
- **Amovível:** reduz o número de bancos nas instituições, permitindo a sua instalação apenas se necessário.
Exemplo: hotel ou hospital que recebe temporariamente uma pessoa com mobilidade reduzida.
- Adaptado para utilização intensiva em coletividades ou meio hospitalar.
- Assento completo removível fabricado em polímero de alta resistência.
- Superfície uniforme, não porosa que facilita a limpeza e higiene.
- Boa resistência aos produtos químicos (Betadine®...) e de limpeza.
- Tratamento anti-UV.
- Agradável e quente ao toque.
- Estrutura em tubo inox 304 bacteriostático Ø 32.
- **Os cilindros reguláveis garantem uma boa posição horizontal do assento.**
- **Espelhos de apoio largos garantem a proteção da parede.**
- Dimensões: 590 × 420 × 510 mm.
- Testado com peso superior a 200 kg.
Peso máximo recomendado do utilizador: 135 kg.
- Garantia 10 anos.
- Marcação CE.



Estrutura em inox polido satinado UltraSatin

ACESSIBILIDADE
INOX

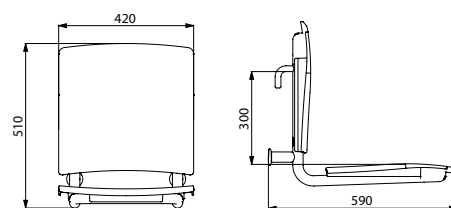

510300

Banco de duche Grande Conforto amovível para pendurar	
Estrutura inox polido brilhante UltraPolish	510300
Estrutura inox polido satinado UltraSatin	510300S

Banco de duche mural rebatível



Apoio de costas Grande Conforto HR

- Para bancos de duche refs. 510420, 510420S, 510430 e 510430S.
- Apoio de costas completo removível realizado em polímero de alta resistência.
- Dimensões: 56 × 420 × 410 mm.



- **Banco e apoio de costas Grande Conforto HR.**
- **Modelo grande.**
- **Tratamento antibacteriano** do assento e do apoio de costas: ótima proteção contra o desenvolvimento bacteriano.
- **Mantém-se na posição vertical. Descida amortecida.**
- Adaptado para utilização intensiva em coletividades ou meio hospitalar.
- Assento completo removível fabricado em polímero de alta resistência.
- Superfície uniforme, não porosa que facilita a limpeza e higiene.
- Boa resistência aos produtos químicos (Betadine®...) e de limpeza.
- Tratamento anti-UV.
- Agradável e quente ao toque.
- Estrutura em tubo inox 304 bacteriostático Ø 32.
- Fixações invisíveis por espelho inox 304, de 4 mm de espessura.
- Fornecido com parafusos em inox para parede de betão.
- Dimensões: 506 × 420 × 620 mm.
- Dimensões recolhido: 120 × 620 mm.
- Testado com peso superior a 200 kg.
Peso máximo recomendado do utilizador: 135 kg.
- Garantia 10 anos.
- Marcação CE.

Banco Grande Conforto HR

- Dimensões: 506 × 420 × 138 mm.
- Dimensões recolhido: 95 × 540 mm.

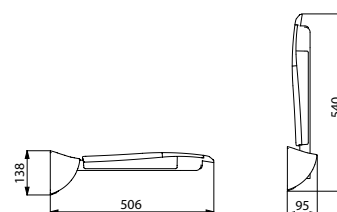

510420

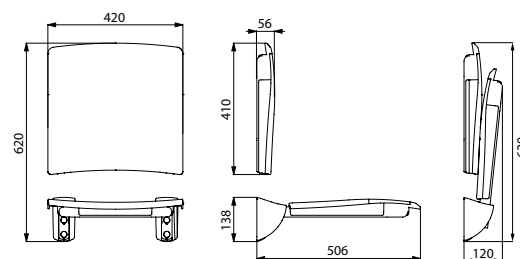

510434

Banco mural Grande Conforto rebatível - Estrutura inox polido brilhante UltraPolish	
Banco (apenas)	510420
Apoio de costas (apenas)	510429
Banco com apoio de costas	510434
Banco mural Grande Conforto rebatível - Estrutura inox polido satinado UltraSatin	
Banco (apenas)	510420S
Apoio de costas (apenas)	510429S
Banco com apoio de costas	510434S

Banco de duche mural rebatível com pé



- Banco e apoio de costas Grande Conforto HR.
- Modelo grande.
- Tratamento antibacteriano do assento e do apoio de costas: ótima proteção contra o desenvolvimento bacteriano.
- Mantém-se na posição vertical. Descida amortecida.
- Adaptado para utilização intensiva em coletividades ou meio hospitalar.
- Assento completo removível fabricado em polímero de alta resistência.
- Superfície uniforme, não porosa que facilita a limpeza e higiene.
- Boa resistência aos produtos químicos (Betadine®...) e de limpeza.
- Tratamento anti-UV.
- Agradável e quente ao toque.
- Estrutura em tubo inox 304 bacteriostático Ø 32.
- Reforço por um pé articulado retrátil em tubo inox 304 Ø 25.
- Fixações invisíveis por espelho inox 304, de 4 mm de espessura.
- Fornecido com parafusos em inox para parede de betão.
- Dimensões: 506 × 420 × 1 000 mm.
- Dimensões recolhido: 165 × 620 mm.
- Testado com peso superior a 250 kg.
- Peso máximo recomendado do utilizador: 170 kg.
- Garantia 10 anos.
- Marcação CE.

Banco mural Grande Conforto rebatível com pé - Estrutura inox polido brilhante UltraPolish	
Banco com pé (apenas)	510430
Apoio de costas (apenas)	510429
Banco com pé e apoio de costas	510436
Banco mural Grande Conforto rebatível com pé - Estrutura inox polido satinado UltraSatin	
Banco com pé (apenas)	510430S
Apoio de costas (apenas)	510429S
Banco com pé e apoio de costas	510436S



Apoio de costas Grande Conforto HR

- Para bancos de duche refs. 510420, 510420S, 510430 e 510430S.
- Apoio de costas completo removível realizado em polímero de alta resistência.
- Dimensões: 56 × 420 × 410 mm.



Banco Grande Conforto HR com pé

- Dimensões: 506 × 420 × 480 mm.
- Dimensões recolhido: 130 × 540 mm.

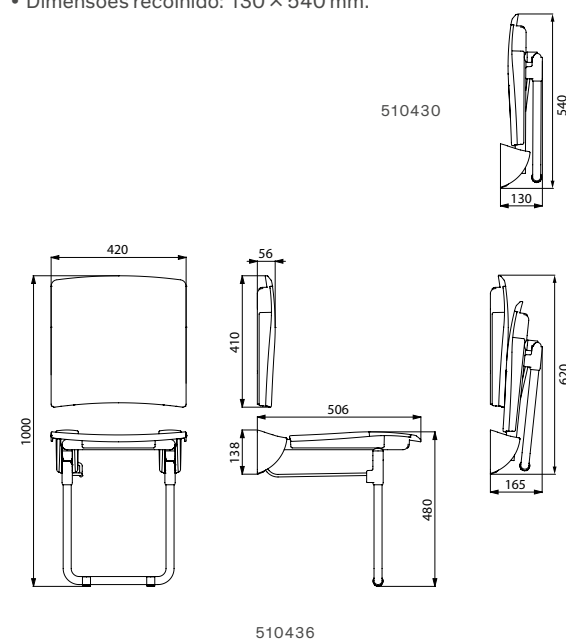



Barra de apoio reta

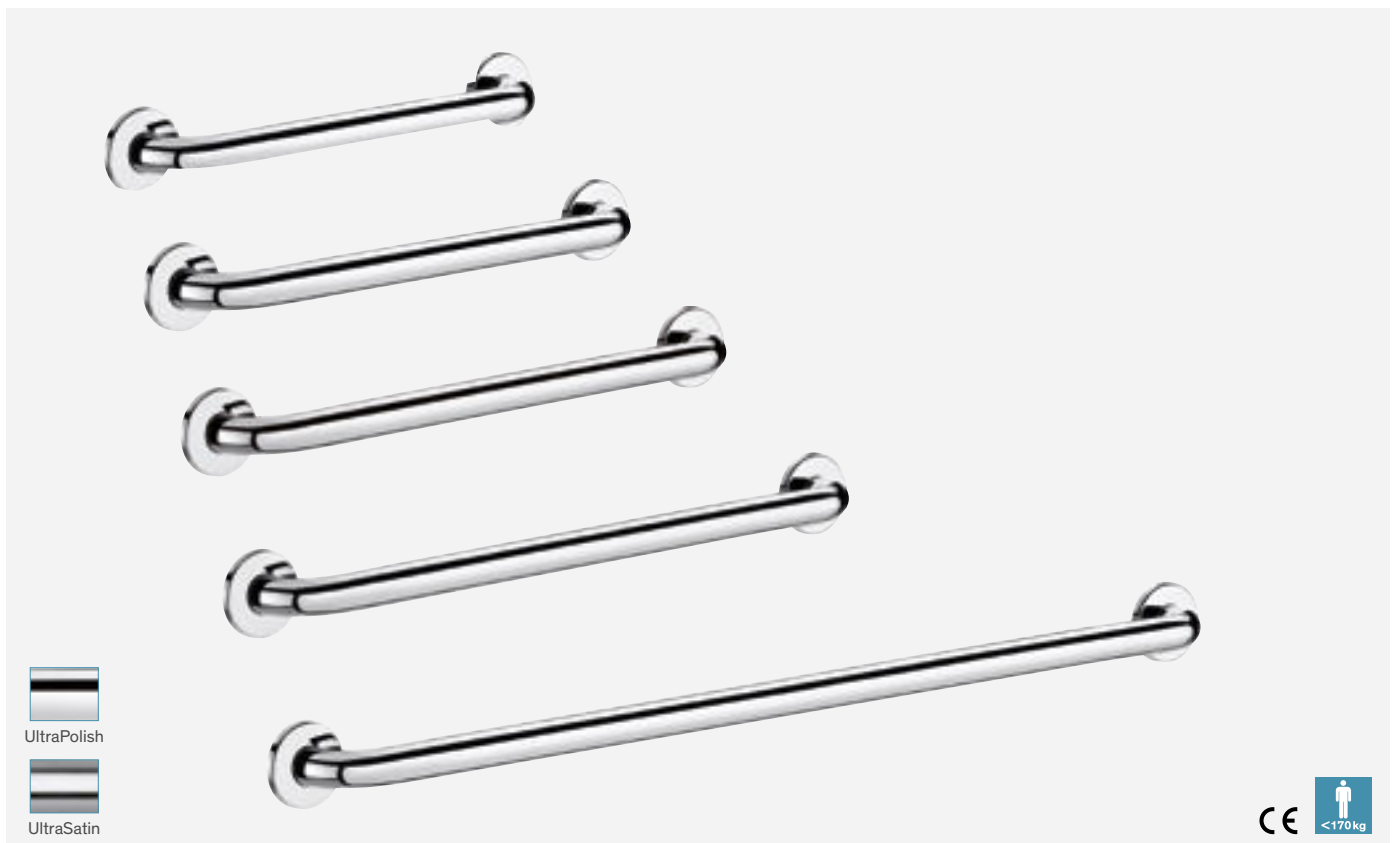

- Para sanita, duche ou banheira.
- Utilização como barra de apoio e elevação.
- Tubo inox 304 bacteriostático.
- Acabamento inox polido brilhante UltraPolish ou polido satinado UltraSatin, superfície não porosa e homogênea que facilita a limpeza e higiene.
- Montagem do fixador ao tubo por um cordão de soldadura seguro invisível (procedimento exclusivo "ArN-Securit").
- Distância entre a barra e a parede de 40 mm: espaço mínimo que interdita a passagem do antebraço por forma a evitar os riscos de fratura em caso de queda.
- Fixações invisíveis por placa de fixação com 3 furos, Ø 72. Placas de fixação e espelhos em inox 304.
- Fornecido com parafusos em inox para parede de betão.
- Dimensões: 300 a 900 mm entre-eixos.
- Modelos Ø 32 de 300 a 600 mm: **testados com mais de 250 kg, peso máx. recomendado do utilizador 170 kg.** Modelos Ø 32 de 900 mm: peso máx. recomendado do utilizador 135 kg.
- Modelos Ø 25: peso máx. recomendado do utilizador 115 kg.
- Garantia da barra de 10 anos. Marcação CE.

Barra de apoio reta Ø 32 - UltraPolish	
Inox polido brilhante UltraPolish - 300 mm	5050P2
Inox polido brilhante UltraPolish - 400 mm	50504P2
Inox polido brilhante UltraPolish - 500 mm	50505P2
Inox polido brilhante UltraPolish - 600 mm	50506P2
Inox polido brilhante UltraPolish - 900 mm	50509P2
Barra de apoio reta Ø 32 - UltraSatin	
Inox polido satinado UltraSatin - 300 mm	5050S
Inox polido satinado UltraSatin - 400 mm	50504S
Inox polido satinado UltraSatin - 500 mm	50505S
Inox polido satinado UltraSatin - 600 mm	50506S
Inox polido satinado UltraSatin - 900 mm	50509S
Barra de apoio reta Ø 25 - UltraPolish	
Inox polido brilhante UltraPolish - 300 mm	5055P2
Inox polido brilhante UltraPolish - 400 mm	5056P2
Inox polido brilhante UltraPolish - 500 mm	5057P2
Inox polido brilhante UltraPolish - 600 mm	5058P2
Inox polido brilhante UltraPolish - 900 mm	5059P2

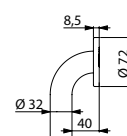
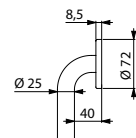
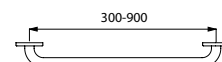
5050/50504
50505/50506/505095055P2/5056P2
5057P2/5058P2/5059P25050/50504/50505/50506/50509
5055P2/5056P2/5057P2/5058P2/5059P2



Barra de apoio curva a 135° **5082S** - Sanita PMR 700 S **110710** - Apoio de costas WC **510629S** - Sistema de descarga direta eletrónico TEMPOMATIC **463150**
Barra de apoio rebatível **510164S** Porta-piaçaba WC com cabo ergonómico **510051S**

Barra de apoio curva a 135°



- Para sanita, duche ou banheira.
- Utilização como barra de apoio (parte horizontal) ou de elevação (parte a 135°).
- Utilização tanto à esquerda como à direita.
- Tubo inox 304 bacteriostático.
- Acabamento inox polido brilhante UltraPolish ou polido satinado UltraSatin, superfície não porosa e homogénea que facilita a limpeza e higiene.
- Montagem do fixador ao tubo por um cordão de soldadura seguro invisível (procedimento exclusivo "ArN-Securit").
- Distância entre a barra e a parede de 40 mm: espaço mínimo que interdita a passagem do antebraço por forma a evitar os riscos de fratura em caso de queda.
- Modelos com **3 pontos de fixação: permitem o bloqueio do pulso e fácil instalação.**
- Fixações invisíveis por placa de fixação com 3 furos, Ø 72. Placas de fixação e espelhos em inox 304.
- Fornecido com parafusos em inox para parede de betão.
- Dimensões: 400 × 400 mm ou 220 × 220 mm.
- Modelos com 3 pontos de fixação, Ø 32: **testados com mais de 250 kg, peso máximo recomendado do utilizador 170 kg.**
- Modelos com 2 pontos de fixação, Ø 32: peso máx. recomendado do utilizador 135 kg.
- Modelos Ø 25: peso máx. recomendado do utilizador 115 kg.
- Garantia da barra de 10 anos. Marcação CE.

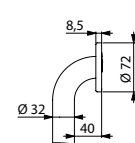

5081/5082/5083

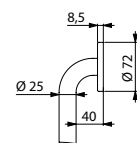

5086/5087

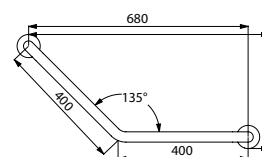

5081/5086

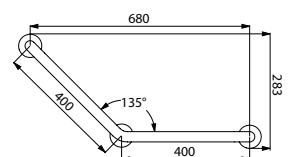

5082/5087

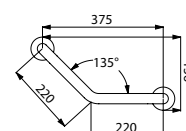

5083

Barra de apoio curva a 135° Ø 32 - 2 pontos de fixação	
Inox polido brilhante UltraPolish - 400 × 400 mm	5081P2
Inox polido brilhante UltraPolish - 220 × 220 mm	5083P
Inox polido satinado UltraSatin - 400 × 400 mm	5081S
Inox polido satinado UltraSatin - 220 × 220 mm	5083S
Barra de apoio curva a 135° Ø 32 - 3 pontos de fixação	
Inox polido brilhante UltraPolish - 400 × 400 mm	5082P
Inox polido satinado UltraSatin - 400 × 400 mm	5082S
Inox epoxy branco - 400 × 400 mm	5082W
Barra de apoio curva a 135° Ø 25 - 2 pontos de fixação	
Inox polido brilhante UltraPolish - 400 × 400 mm	5086P2
Barra de apoio curva a 135° Ø 25 - 3 pontos de fixação	
Inox polido brilhante UltraPolish - 400 × 400 mm	5087P

Barra de apoio curva a 90°



- **Para sanita ou banheira.**
- **Utilização como barra de apoio (parte horizontal) ou de elevação e de apoio (parte vertical).**
- **Utilização tanto à esquerda como à direita.**
- Tubo inox 304 bacteriostático.
- Acabamento inox polido brilhante UltraPolish ou polido satinado UltraSatin, superfície não porosa e homogênea que facilita a limpeza e higiene.
- Montagem do fixador ao tubo por um cordão de soldadura seguro invisível (procedimento exclusivo "ArN-Securit").
- Distância entre a barra e a parede de 40 mm: espaço mínimo que interdita a passagem do antebraço por forma a evitar os riscos de fratura em caso de queda.
- Fixações invisíveis por placa de fixação com 3 furos, Ø 72. Placas de fixação e espelhos em inox 304.
- Fornecido com parafusos em inox para parede de betão.
- Dimensões: 300 × 300 mm, Ø 32.
- Testado com mais de 200 kg. Peso máximo recomendado do utilizador: 135 kg.
- Garantia da barra de 10 anos.
- Marcação CE.

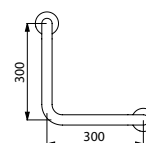
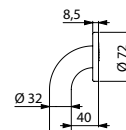

Barra de apoio curva a 90° Ø 32	
Inox polido brilhante UltraPolish	5180P2
Inox polido satinado UltraSatin	5180S

5180

Barra de apoio fixa

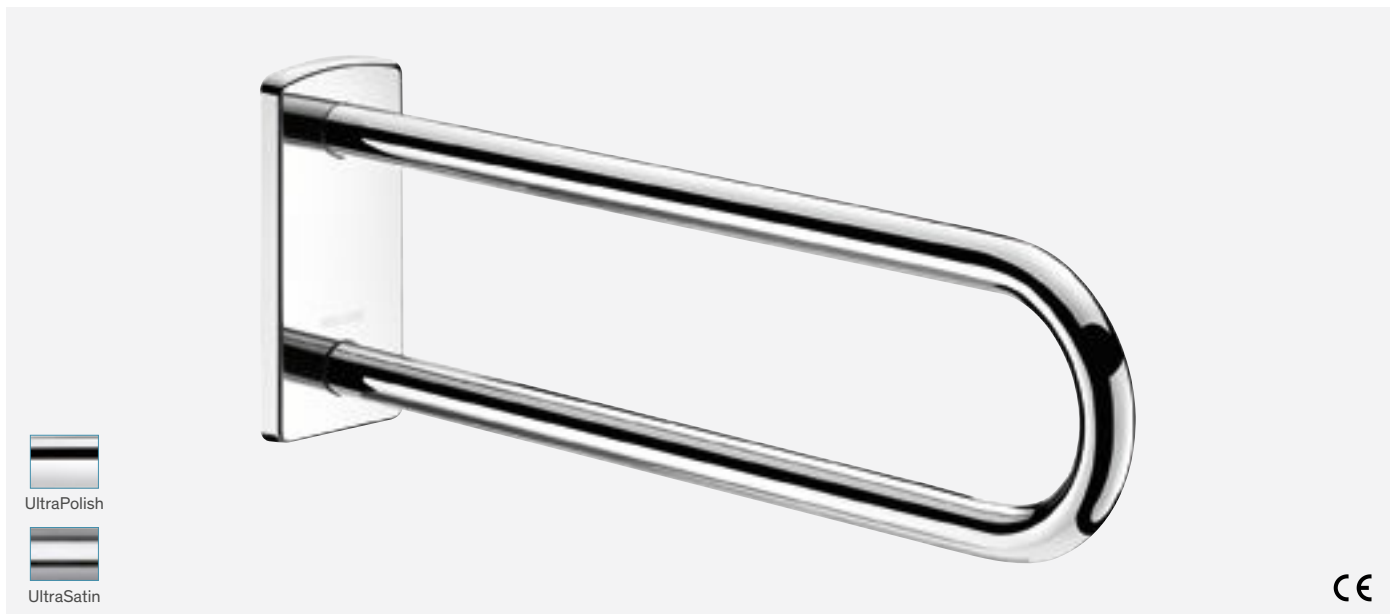

- Para sanita, duche ou lavatório.
- Utilização como barra de apoio e de elevação, não rebatível.
- Normalmente é instalada em paralelo com uma barra rebatível numa sanita ou em qualquer dos lados de um lavatório.
- Recomendado quando a sanita ou o banco de duche está demasiado afastado da parede lateral.
- Tubo inox 304 bacteriostático.
- Acabamento inox polido brilhante UltraPolish ou polido satinado UltraSatin, superfície não porosa e homogênea que facilita a limpeza e higiene.
- Fixações invisíveis por espelho inox 304, de 4 mm de espessura.
- Fornecido com parafusos em inox para parede de betão.
- Dimensões: 650 × 230 × 105 mm, Ø 32.
- Testado com mais de 200 kg. Peso máximo recomendado do utilizador: 135 kg.
- Garantia da barra de 10 anos.
- Marcação CE.

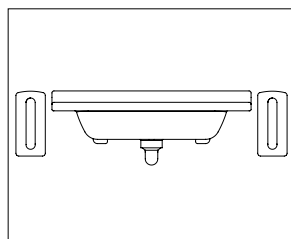

Exemplo de instalação
em torno de um lavatório



510161

Barra de apoio fixa Ø 32 - L.650 mm

Inox polido brilhante UltraPolish	510161P
Inox polido satinado UltraSatin	510161S

Produtos complementares



Apoio de costas WC
e porta rolo WC
(ver página 52)



Barra de apoio rebatível

Com fixações invisíveis

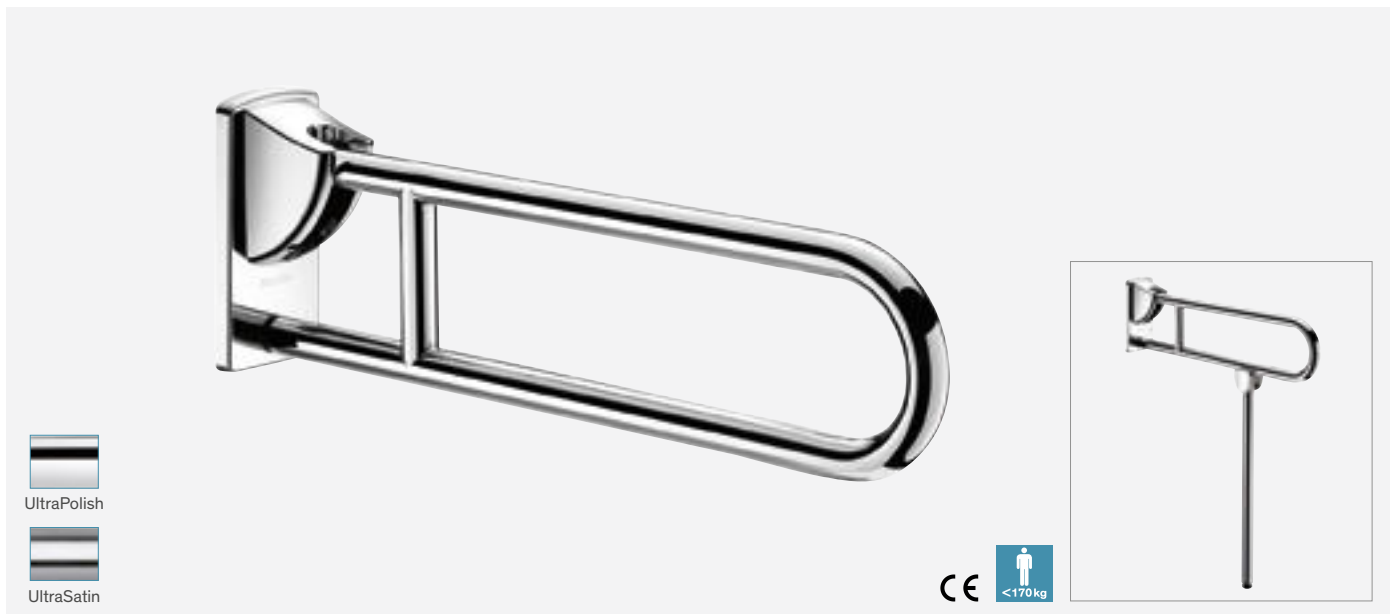

ACESSIBILIDADE
INOX

- Para sanita ou duche.
 - Permite acesso lateral em posição elevada.
 - Utilização como barra de apoio, de elevação e ajuda na transferência em posição rebatida.
 - Descida amortecida. Mantém-se na posição vertical.
 - Tubo inox 304 bacteriostático.
 - Acabamento inox polido brilhante UltraPolish ou polido satinado UltraSatin, superfície não porosa e homogênea que facilita a limpeza e higiene.
 - Fixações invisíveis por espelho inox 304, de 4 mm de espessura.
 - Fornecido com parafusos em inox para parede de betão.
 - Modelos com bengala: **a utilizar como reforço quando a fixação à parede por si só é insuficiente.**
- A bengala recolhe automaticamente. Altura da bengala regulável de 760 a 780 mm.
Dimensões: 850 ou 650 × 800 × 105 mm, Ø 32.
- Modelos sem bengala: 850 ou 650 × 230 × 105 mm, Ø 32.
 - Modelos com bengala: **testados com mais de 250 kg, peso máximo recomendado do utilizador 170 kg.**
 - Modelos sem bengala: testados com mais 200 kg, peso máximo recomendado do utilizador 135 kg.
 - Garantia da barra de 10 anos. Marcação CE.

Produtos complementares



Apoio de costas WC e porta rolo WC (ver página 52)

Produto associado



Tapa fixações

- Tapa os furos de fixação quando a barra de apoio é retirada.
- Reduz o número de barras num estabelecimento, permitindo a sua colocação apenas se necessário.
- Fornecido com parafusos em inox para parede de betão.
- Garantia 10 anos.

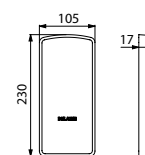

510150

Tapa fixações cromado com placa de fixação

510150

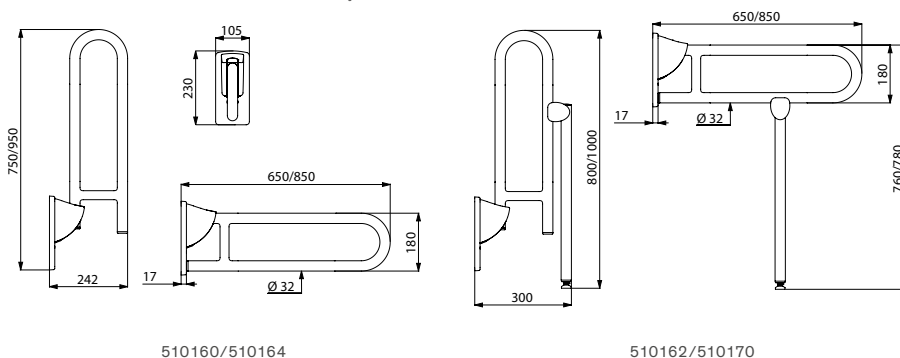

Barra de apoio rebatível fixações invisíveis Ø 32 sem bengala	
Inox polido brilhante UltraPolish - L.650 mm	510160P
Inox polido brilhante UltraPolish - L.850 mm	510164P
Inox polido satinado UltraSatin - L.650 mm	510160S
Inox polido satinado UltraSatin - L.850 mm	510164S
Barra de apoio rebatível fixações invisíveis Ø 32 com bengala	
Inox polido brilhante UltraPolish - L.650 mm	510162P
Inox polido brilhante UltraPolish - L.850 mm	510170P
Inox polido satinado UltraSatin - L.650 mm	510162S
Inox polido satinado UltraSatin - L.850 mm	510170S

Barra reta com suporte para chuveiro

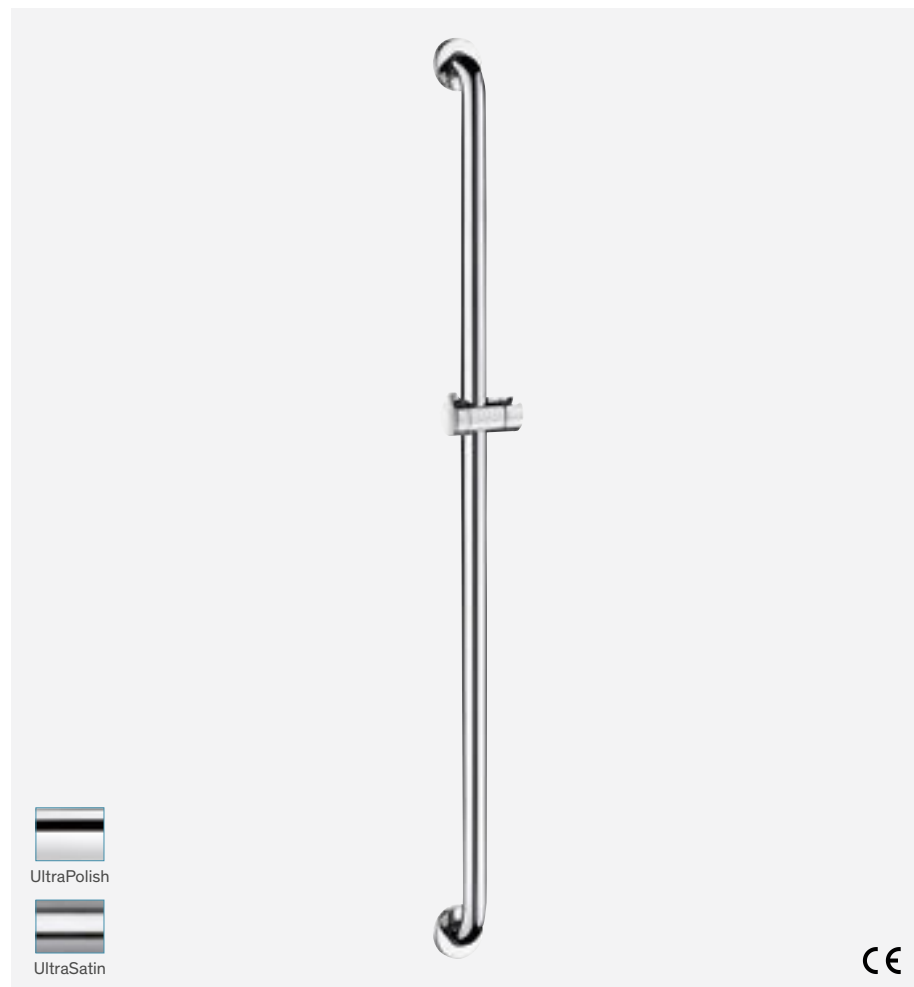

Produtos complementares



Saboneteira móvel e chuveiro de duche
(ver páginas 50 e 51)

- Para duche ou banheira.
- Utilização como barra de apoio vertical e barra de duche.
- Suporte de chuveiro de metal cromado com manípulo ergonómico.
- Possibilidade de adicionar uma saboneteira móvel (a encomendar separadamente).
- Tubo inox 304 bacteriostático.
- Acabamento inox polido brilhante UltraPolish ou polido satinado UltraSatin, superfície não porosa e homogénea que facilita a limpeza e higiene.
- Montagem do fixador ao tubo por um cordão de soldadura seguro invisível (procedimento exclusivo "ArN-Securit").
- Distância entre a barra e a parede de 40 mm: espaço mínimo que interdita a passagem do antebraço por forma a evitar os riscos de fratura em caso de queda.
- Fixações invisíveis por placa de fixação com 3 furos, Ø 72. Placas de fixação e espelhos em inox 304.
- Fornecido com parafusos em inox para parede de betão.
- Altura 1 150 mm, Ø 32.
- Testado com mais de 200 kg. Peso máximo recomendado do utilizador: 135 kg.
- Garantia da barra de 10 anos.
- Marcação CE.

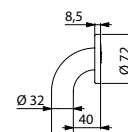

5460

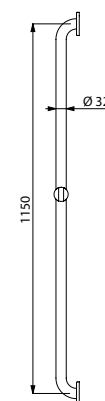

5460

Barra reta com suporte para chuveiro Ø 32	
Inox polido brilhante UltraPolish	5460P2
Inox polido satinado UltraSatin	5460S

Barra de apoio em L



- Para duche ou banheira.
- Permite o apoio e deslocação com segurança no duche ou na banheira.
- Função de barra de duche se adicionar um suporte de chuveiro e/ou saboneteira.
- Tubo inox 304 bacteriostático.
- Acabamento inox polido brilhante UltraPolish ou polido satinado UltraSatin, superfície não porosa e homogénea que facilita a limpeza e higiene.
- Montagem do fixador ao tubo por um cordão de soldadura seguro invisível (procedimento exclusivo "ArN-Securit").
- Distância entre a barra e a parede de 40 mm: espaço mínimo que interdita a passagem do antebraço por forma a evitar os riscos de fratura em caso de queda.
- Fixações invisíveis por placa de fixação com 3 furos, Ø 72. Placas de fixação e espelhos em inox 304.
- Fornecido com parafusos em inox para parede de betão.
- Dimensões: 1150 ou 750 x 450 mm, Ø 32.
- Testado com mais de 200 kg. Peso máximo recomendado do utilizador: 135 kg.
- Garantia da barra de 10 anos.
- Marcação CE.

Barra de apoio em L Ø 32 - Altura 750 mm	
Inox polido brilhante UltraPolish - Modelo à esquerda	5070GP2
Inox polido brilhante UltraPolish - Modelo à direita	5070DP2
Inox polido satinado UltraSatin - Modelo à esquerda	5070GS
Inox polido satinado UltraSatin - Modelo à direita	5070DS
Barra de apoio em L Ø 32 - Altura 1150 mm	
Inox polido brilhante UltraPolish - Modelo à esquerda	5071GP2
Inox polido brilhante UltraPolish - Modelo à direita	5071DP2
Inox polido satinado UltraSatin - Modelo à esquerda	5071GS
Inox polido satinado UltraSatin - Modelo à direita	5071DS

Produtos complementares



Suporte de chuveiro, saboneteira móvel e prateleira/ saboneteira com porta-luvas (ver página 51)

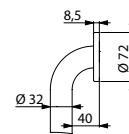

5070/5071

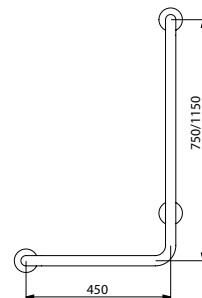

Modelo à esquerda
5070G/5071G

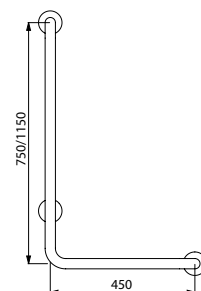

Modelo à direita
5070D/5071D

ACESSIBILIDADE
INOX

Barra de duche angular e esquadria



Produtos complementares



Suportes de chuveiro, saboneteiras móveis e prateleiras/saboneteira com porta-luvas (ver página 51)

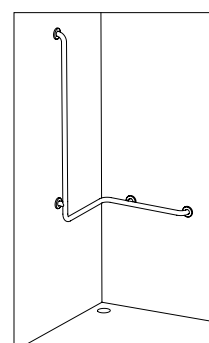

Exemplo de instalação num duche

- Para duche.
- Utilização como barra de apoio e ajuda em posição de pé.
- Ajuda e protege a entrada e deslocação segura no duche.
- Função de barra de duche se adicionar um suporte de chuveiro e/ou saboneteira.
- Tubo inox 304 bacteriostático.
- Acabamento inox polido brilhante UltraPolish ou polido satinado UltraSatin, superfície não porosa e homogénea que facilita a limpeza e higiene.
- Montagem do fixador ao tubo por um cordão de soldadura seguro invisível (procedimento exclusivo "ArN-Securit").
- Distância entre a barra e a parede de 40 mm: espaço mínimo que interdita a passagem do antebraço por forma a evitar os riscos de fratura em caso de queda.
- Fixações invisíveis por placa de fixação com 3 furos, Ø 72. Placas de fixação e espelhos em inox 304.
- Fornecido com parafusos em inox para parede de betão.
- Dimensões: 1 265 × 560 × 660 mm, Ø 32.
- Testado com mais de 200 kg. Peso máximo recomendado do utilizador: 135 kg.
- Garantia da barra de 10 anos.
- Marcação CE.

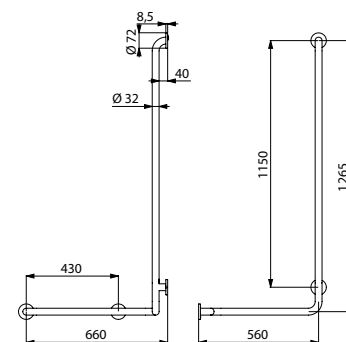

Modelo à esquerda - 5100G

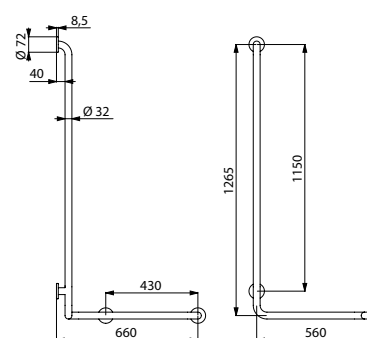

Modelo à direita - 5100D

Barra de duche angular e esquadria Ø 32 - UltraPolish	
Inox polido brilhante UltraPolish - Modelo à esquerda	5100GP2
Inox polido brilhante UltraPolish - Modelo à direita	5100DP2
Barra de duche angular e esquadria Ø 32 - UltraSatin	
Inox polido satinado UltraSatin - Modelo à esquerda	5100GS
Inox polido satinado UltraSatin - Modelo à direita	5100DS

Barra de apoio em T



Produtos complementares



Suportes de chuveiro, saboneteiras móveis e prateleira/saboneteira com porta-luvas (ver página 51)

ACESSIBILIDADE INOX

- **Para duche.**
- **Utilização como barra de apoio e ajuda em posição de pé.**
- **Ajuda e protege a entrada e deslocação segura no duche.**
- **Função de barra de duche se adicionar um suporte de chuveiro e/ou saboneteira.**
- Modelos com barra deslizante: **colocação da barra vertical regulável na instalação.**
Possibilidade de mudar a posição sobre a direita ou a esquerda da barra para se adaptar à instalação (colocação de torneira, profundidade do banco de duche...).
- Tubo inox 304 bacteriostático.
- Acabamento inox polido brilhante UltraPolish ou polido satinado UltraSatin, superfície não porosa e homogénea que facilita a limpeza e higiene.
- Montagem do fixador ao tubo por um cordão de soldadura seguro invisível (procedimento exclusivo "ArN-Securit").
- Distância entre a barra e a parede de 40 mm: espaço mínimo que interdita a passagem do antebraço por forma a evitar os riscos de fratura em caso de queda.
- Fixações invisíveis por placa de fixação com 3 furos, Ø 72.
- Placas de fixação e espelhos em inox 304.
- Fornecido com parafusos em inox para parede de betão.
- Dimensões: 1160 ou 1150 x 500 mm, Ø 32.
- Testado com mais de 200 kg. Peso máximo recomendado do utilizador: 135 kg.
- Garantia da barra de 10 anos. Marcação CE.

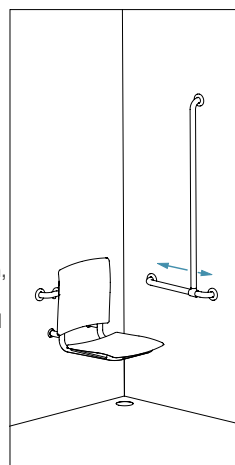

Colocação da barra vertical (ref. 5441)

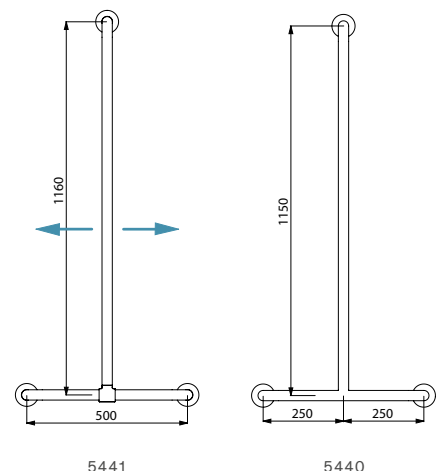
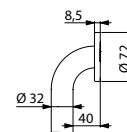

Barra de apoio em T Ø 32 com barra vertical deslizante	
Inox polido brilhante UltraPolish	5441P
Inox polido satinado UltraSatin	5441S
Barra de apoio em T Ø 32	
Inox polido brilhante UltraPolish	5440P2
Inox polido satinado UltraSatin	5440S



Banco de duche amovível Grande Conforto **510300** - Barra de duche angular 2 paredes com barra vertical **5481DP2** - Suporte de chuveiro **4110P**
Misturadora termostática SECURITHERM sequencial encastrada **H96CBOX+H9633** - Chuveiro de duche **813** - Flexível SILVER **836T3**

Barra de duche angular 2 paredes com barra vertical deslizante

Para banco de duche



Produtos complementares



Banco de duche amovível
(ver página 31),
suportes de chuveiro e
saboneteira móvel
(ver página 51)

- **Para duche.**
- **Pode receber um banco de duche para pendurar (a encomendar separadamente).**
- **Utilização como barra de apoio e ajuda em posição de pé.**
- **Ajuda e protege a entrada e deslocação segura no duche.**
- **Função de barra de duche se adicionar um suporte de chuveiro e/ou saboneteira.**
- Modelos com barra deslizante: **colocação da barra vertical regulável na instalação.**
Possibilidade de mudar a posição da barra vertical sobre a direita ou a esquerda da barra para se adaptar à instalação (colocação de torneira, profundidade do banco de duche...).
- Tubo inox 304 bacteriostático.
- Acabamento inox polido brilhante UltraPolish ou polido satinado UltraSatin, superfície não porosa e homogénea que facilita a limpeza e higiene.
- Montagem do fixador ao tubo por um cordão de soldadura seguro invisível (procedimento exclusivo "ArN-Securit").
- Distância entre a barra e a parede de 40 mm: espaço mínimo que interdita a passagem do antebraço por forma a evitar os riscos de fratura em caso de queda.
- Fixações invisíveis por placa de fixação com 3 furos, Ø 72.
Placas de fixação e espelhos em inox 304.
- Fornecido com parafusos em inox para parede de betão.
- Dimensões: 1160 ou 1150 × 750 × 750 mm, Ø 32.
- Testado com mais de 200 kg. Peso máximo recomendado do utilizador: 135 kg.
- Garantia da barra de 10 anos. Marcação CE.

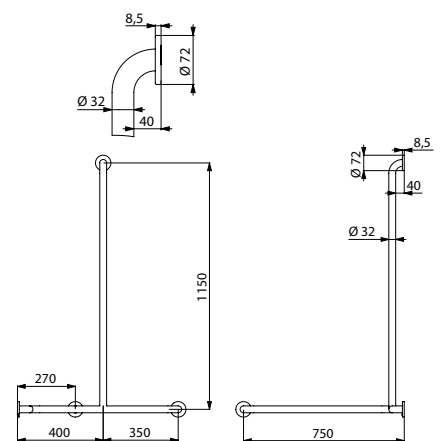

Modelo à direita - 5481D

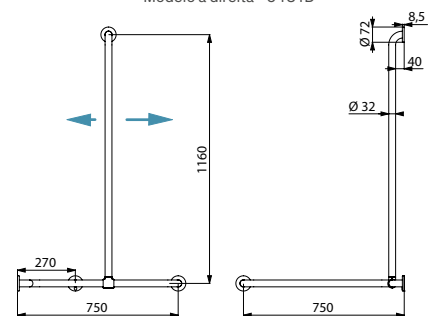

5481S

Barra de duche angular 2 paredes Ø 32 para banco de duche - Barra vertical deslizante	
Inox polido brilhante UltraPolish	5481P
Inox polido satinado UltraSatin	5481S
Barra de duche angular 2 paredes Ø 32 para banco de duche - Barra vertical fixa	
Inox polido brilhante UltraPolish - Modelo à esquerda	5481GP2
Inox polido brilhante UltraPolish - Modelo à direita	5481DP2
Inox polido satinado UltraSatin - Modelo à esquerda	5481GS
Inox polido satinado UltraSatin - Modelo à direita	5481DS

Barra de duche angular 2 paredes

Para banco de duche



- Para sanita, duche ou banheira.
- Pode receber um banco de duche para pendurar (a encomendar separadamente).
- Utilização como barra de apoio e ajuda em posição de pé.
- Ajuda e protege a entrada e deslocação segura no duche, ajuda com o agachamento e a saída da banheira.
- Na sanita com reservatório ou sistema de descarga direta, ajuda na transferência de uma cadeira de rodas para a sanita.
- Tubo inox 304 bacteriostático.
- Acabamento inox polido brilhante UltraPolish ou polido satinado UltraSatin, superfície não porosa e homogénea que facilita a limpeza e higiene.
- Montagem do fixador ao tubo por um cordão de soldadura seguro invisível (procedimento exclusivo "ArN-Securit").
- Distância entre a barra e a parede de 40 mm: espaço mínimo que interdita a passagem do antebraço por forma a evitar os riscos de fratura em caso de queda.
- Fixações invisíveis por placa de fixação com 3 furos, Ø 72. Placas de fixação e espelhos em inox 304.
- Fornecido com parafusos em inox para parede de betão.
- Dimensões: 750 × 750 mm, Ø 32.
- Testado com mais de 200 kg. Peso máximo recomendado do utilizador: 135 kg.
- Garantia da barra de 10 anos.
- Marcação CE.

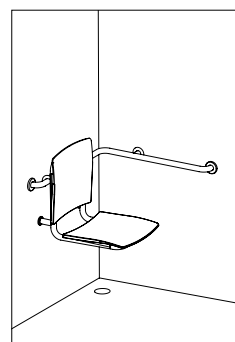

Exemplo de instalação num duche

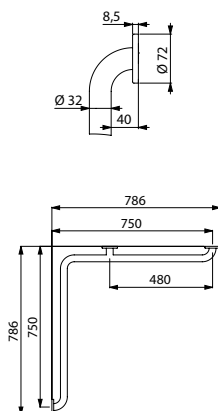

5120

Produtos complementares



CE



Banco de duche amovível (ver página 31) e prateleira/ saboneteira com porta-luvas (ver página 51)

Barra de duche angular 2 paredes Ø 32 para banco de duche	
Inox polido brilhante UltraPolish	5120P2
Inox polido satinado UltraSatin	5120S

Barra de apoio simples

Para banco de duche



- Para duche.
- **Pode receber um banco de duche para pendurar (a encomendar separadamente).**
- **Utilização como barra de apoio e ajuda em posição de pé.**
- **Ajuda e protege a entrada e deslocação segura no duche.**
- Tubo inox 304 bacteriostático.
- Acabamento inox polido brilhante UltraPolish ou polido satinado UltraSatin, superfície não porosa e homogénea que facilita a limpeza e higiene.
- Montagem do fixador ao tubo por um cordão de soldadura seguro invisível (procedimento exclusivo "ArN-Securit").
- Distância entre a barra e a parede de 40 mm: espaço mínimo que interdita a passagem do antebraço por forma a evitar os riscos de fratura em caso de queda.
- Fixações invisíveis por placa de fixação com 3 furos, Ø 72. Placas de fixação e espelhos em inox 304.
- Fornecido com parafusos em inox para parede de betão.
- Dimensões: 500 mm, Ø 32.
- Testado com mais de 200 kg. Peso máximo recomendado do utilizador: 135 kg.
- Garantia da barra de 10 anos.
- Marcação CE.

Produto complementar

Banco de duche amovível (ver página 31)

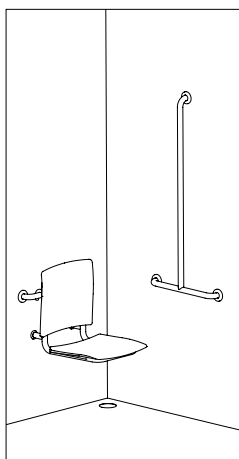

Exemplo de instalação num duche

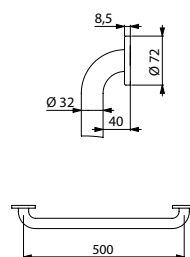

50505

Barra de apoio Ø 32 para banco de duche

Inox polido brilhante UltraPolish	50505P2
Inox polido satinado UltraSatin	50505S

Barra para cortina de duche rebatível



- Permite acesso lateral em posição elevada.
- Na posição rebaixada, preserva a privacidade do paciente. Permite ao cuidador fazer a higiene do paciente, enquanto permanece protegido dos salpicos.
- Mantém-se na posição vertical. Descida amortecida.
- Tubo inox 304 bacteriostático.
- Fixações invisíveis por placa inox 304, de 4 mm de espessura.
- Fornecido com parafusos em inox para parede de betão.
- Dimensões: 900 × 230 × 105 mm, Ø 32.
- Garantia 10 anos.

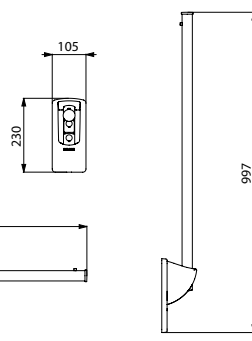

Barra para cortina de duche rebatível

Inox 304 polido brilhante UltraPolish	510159P
Inox 304 polido satinado UltraSatin	510159S

Produto associado

Cortina de duche



- Material: poliéster.
- Cortina com lastro no fundo.
- Fornecida com 6 argolas de plástico.
- Dimensões: L. 880 × H. 790 mm.
- Garantia 10 anos.

Cortina de duche com 6 argolas	510158
--------------------------------	--------

Chuveiro de duche



- Chuveiro M1/2" em ABS cromado.
- Monojato: jato chuva.
- Sistema anticalcário manual.
- Garantia 10 anos.

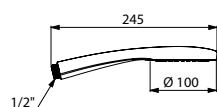

815

Chuveiro de duche jato chuva	815
------------------------------	-----

Abraçadeira antiqueda de chuveiro



- Para barra Ø 25 a 35 mm e flexível de duche.
- **Dispositivo antiqueda:** impede o chuveiro de entrar em contacto direto com o chão ou sifão (fontes de contaminação bacteriana).
- Garantia 10 anos.

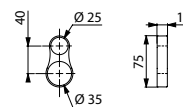

830

Abraçadeira antiqueda de chuveiro transparente	830
--	-----

Suporte de chuveiro Nylon



- Poliamida de alta resistência (Nylon).
- Suporte para chuveiro orientável.
- Manípulo ergonómico.
- **Para barra Ø 32** (ver refs. 5100, 5441, 5440 e 5481 páginas 44 a 47).
- Garantia 10 anos.

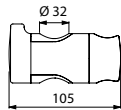

510110NG

Suporte de chuveiro
Nylon HR brilhante cinza antracite

510110NG

Suporte de chuveiro cromado



- **Fixa-se separadamente na barra e pode ser ajustado após a colocação.**
- Suporte para chuveiro orientável.
- Manípulo ergonómico.
- **Para barras Ø 25 e Ø 32.**
- Garantia 10 anos.

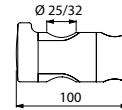

4110P

Suporte de chuveiro
Metal cromado

4110P

Saboneteira móvel removível



- Suporte adaptado para gel de banho ou sabonete.
- **Para barras Ø 25 e Ø 32.**
- Garantia 10 anos.

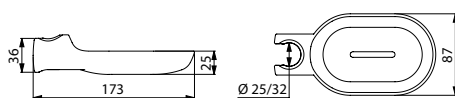

510120

Saboneteira móvel removível transparente

510120

Prateleira/saboneteira para barra de duche

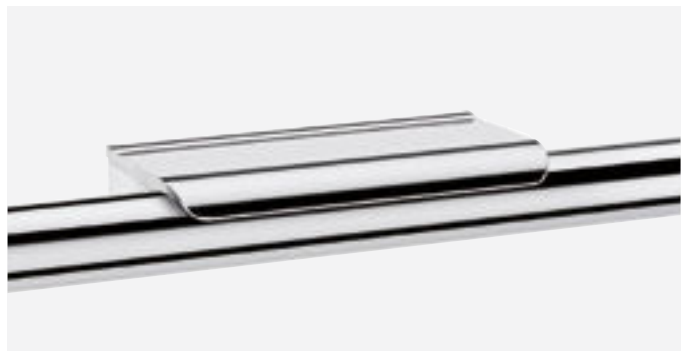

- Instala-se contra a parede, sobre a barra.
- **Bloqueio antirroubo.**
- Adaptada para colocar gel de banho ou sabonete.
- **2 ganchos porta-luvas.**
- Garantia 10 anos.

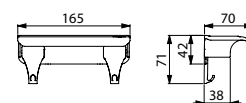

511922P

Prateleira/saboneteira para barra de duche
Cromada

511922P

Porta rolo WC para barra



- Porta rolo WC em rolo.
- Instalação sem desmontar a barra.
- Bloqueio antirroubo.
- Junta antirrotação.
- Modelo cromado: para barras Ø 32.
- Modelo antracite: para barras Ø 32 a Ø 34.
- Garantia 10 anos.

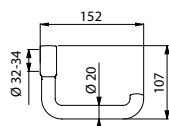

510081

Porta rolo WC para barra	
Cromado	510081P
Nylon HR brilhante cinza antracite	510081

Apoio de costas WC conforto



- Apoio de costas almofadado em poliuretano.
- Tubo inox 304 bacteriostático, Ø 25 × 1,2 mm.
- Fixações invisíveis por placa de fixação com 3 furos, Ø 72.
- Placas de fixação e espelhos em inox 304.
- Dimensões: 150 × 580 × 173 mm.
- Garantia 10 anos.
- Marcação CE.

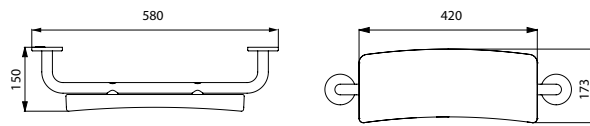

510629

Apoio de costas WC conforto	
Estrutura inox 304 polido brilhante UltraPolish	510629
Estrutura inox 304 polido satinado UltraSatin	510629S

Tapa fixação de barra de apoio



- Inox 304 bacteriostático.
- Para divisória fina ou porta: permite ocultar as fixações.
- Ø 72 mm.
- Garantia 10 anos.

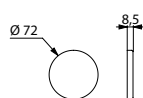

CPP32

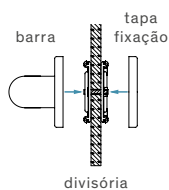

divisória

Tapa fixação de barra de apoio	
Inox 304 polido brilhante UltraPolish	CPP32P
Inox 304 polido satinado UltraSatin	CPP32S

Assento sobrelevado WC com tampa



- Plástico branco com aperto lateral.
- Regulável em largura de 320 a 380 mm.
- Suporta um peso de 225 kg.
- Marcação CE.
- Garantia 10 anos.

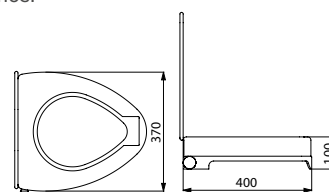

435

Assento sobrelevado WC com tampa	
	435

Cabide vírgula

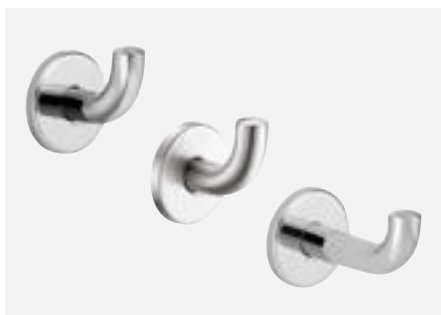

- **Inox 304 bacteriostático.**
- Tubo Ø 20, espessura 1 mm.
- Modelo curto: P. 65 mm.
Modelo longo: P. 100 mm.
- **Fixações invisíveis.**
- Garantia 10 anos.

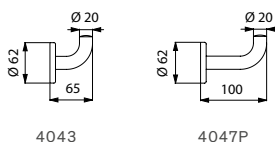

Cabide vírgula - Modelo curto	
Inox 304 polido brilhante	4043P
Inox 304 polido satinado	4043S
Cabide vírgula - Modelo longo	
Inox 304 polido brilhante	4047P

Cabide duplo

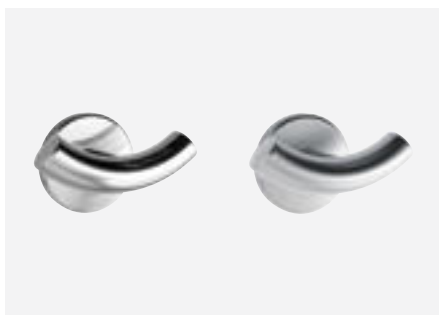

- **Inox 304 bacteriostático.**
- Tubo Ø 20, espessura 1 mm.
- **Fixações invisíveis.**
- Garantia 10 anos.

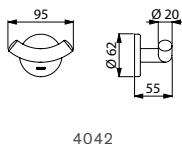

Cabide duplo	
Inox 304 polido brilhante	4042P
Inox 304 polido satinado	4042S

Porta rolo WC em "U"



- **Inox 304 bacteriostático.**
- Tubo Ø 20, espessura 1 mm.
- **Fixações invisíveis.**
- Garantia 10 anos.

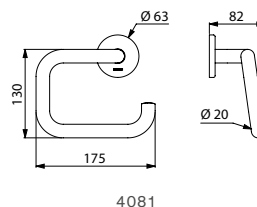

Porta rolo WC em "U"	
Inox 304 polido brilhante	4081P
Inox 304 polido satinado	4081S

Porta rolo WC rolo de reserva

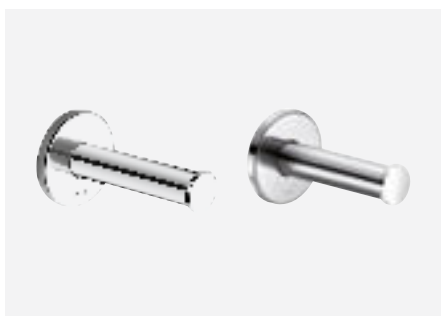

- **Inox 304 bacteriostático.**
- Tubo Ø 25, espessura 1,2 mm.
- **Fixações invisíveis.**
- Garantia 10 anos.

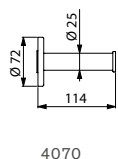

Porta rolo WC rolo de reserva	
Inox 304 polido brilhante	4070P
Inox 304 polido satinado	4070S

Porta rolo WC ou rolo de reserva



- **Inox 304 bacteriostático.**
- Possível fixação na posição horizontal para uma **utilização standard** ou na posição vertical para uma **utilização como rolo de reserva.**
- Tubo Ø 20, espessura 1 mm.
- **Fixações invisíveis.**
- Garantia 10 anos.

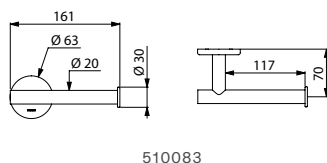

Porta rolo WC ou rolo de reserva	
Inox 304 polido brilhante	510083P
Inox 304 polido satinado	510083S

Porta rolo WC duplo rolo

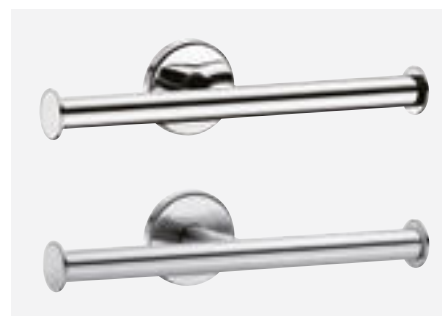

- **Inox 304 bacteriostático.**
- Para 2 rolos.
- Tubo Ø 20, espessura 1 mm.
- **Fixações invisíveis.**
- Garantia 10 anos.

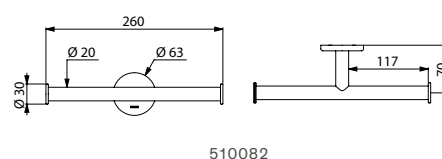

Porta rolo WC duplo rolo	
Inox 304 polido brilhante	510082P
Inox 304 polido satinado	510082S

Porta piaçaba WC sem tampa



- **Modelo robusto.**
- **Inox 304 bacteriostático.**
- Modelo de pavimento ou mural.
- Limpeza fácil: copo plástico amovível por cima.
- **Copo plástico com reservatório:** evita o contacto da escova com a água residual e limita os riscos de pingos em futuras utilizações.
- **Bloqueio antirroubo** (modelo mural).
- Espessura do inox: corpo 1 mm.
- Dimensões: Ø 90 × 330 mm.
- Garantia 10 anos.

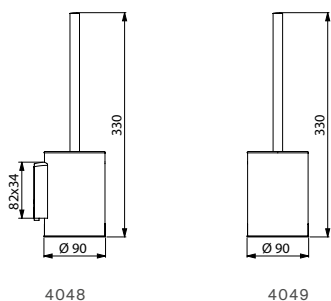

Porta piaçaba mural sem tampa - Bloqueio antirroubo	
Inox 304 polido brilhante	4048P
Inox 304 polido satinado	4048S
Porta piaçaba de pavimento sem tampa	
Inox 304 polido brilhante	4049P
Inox 304 polido satinado	4049S

Porta piaçaba WC com tampa



- **Modelo robusto.**
- **Inox 304 bacteriostático.**
- Modelo de pavimento ou mural.
- Modelo com **cabo longo ergonómico:** facilita a utilização por pessoas em cadeira de rodas ou com dificuldades em se baixar.
- Limpeza fácil: copo plástico amovível por cima.
- **Copo plástico com reservatório:** evita o contacto da escova com a água residual e limita os riscos de pingos em futuras utilizações.
- Reposição automática da escova no recetáculo por **sistema cónico.**
- **Bloqueio antirroubo** (modelo mural).
- Espessura do inox: corpo 1 mm.
- Dimensões: Ø 90 × 410 ou 580 mm.
- Garantia 10 anos.

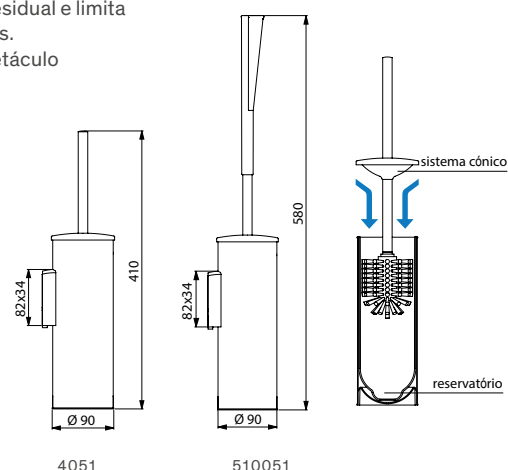

Porta piaçaba mural com tampa - Bloqueio antirroubo	
Inox 304 polido brilhante	4051P
Inox 304 polido satinado	4051S
Porta piaçaba mural com tampa e cabo longo - Bloqueio antirroubo	
Inox 304 polido brilhante	510051P
Inox 304 polido satinado	510051S
Porta piaçaba de pavimento com tampa	
Inox 304 polido brilhante	4050P
Inox 304 polido satinado	4050S
Porta piaçaba de pavimento com tampa e cabo longo	
Inox 304 polido brilhante	510050P
Inox 304 polido satinado	510050S

Espelho inquebrável inox 1 m



- **Para instalação mista:** a altura permite a utilização em posição sentada ou de pé.
- Inox 304 bacteriostático **polido "espelho"**.
- **Reforço invisível por placa sólida** PVC 10 mm.
- 5 pontos de fixação. Fixações invisíveis.
- **Inquebrável.**
- Dimensões: 10 × 595 × 980 mm.
- Garantia 10 anos.

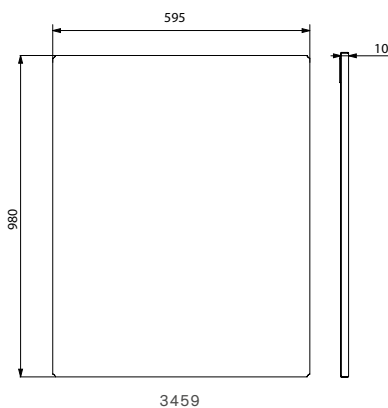

3459

Espelho inquebrável inox 3459

Outros modelos de espelhos e fixadores ver páginas 141-143.

Espelho inclinável

Puxador longo ergonómico



- **Para instalação mista:** utilização possível em posição sentada ou de pé.
- **Puxador longo ergonómico que permite inclinar o espelho por uma pessoa sentada ou em cadeira de rodas.**
- **Instalação fácil e rápida** por simples pressão.
- **Bloqueio antirroubo.**
- Puxador em Nylon HR brilhante branco.
- Espelho de vidro laminado de segurança de 6 mm.
- Inclinação possível até 20°.
- Dimensões do espelho: 500 × 600 mm.
- Garantia 10 anos.

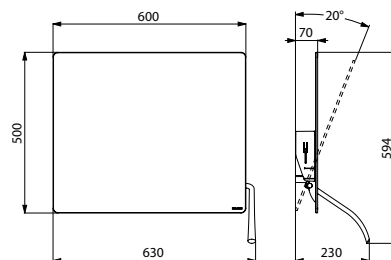

510201N

Espelho inclinável com puxador longo ergonómico 510201N

Outros modelos de espelhos e fixadores ver páginas 141-143.

Espelho inclinável

Puxador



- **Para instalação mista:** utilização possível em posição sentada ou de pé.
- **O puxador permite inclinar o espelho por outros, para as pessoas que estão em posição sentada ou em cadeira de rodas.**
- **Instalação fácil e rápida** por simples pressão.
- **Bloqueio antirroubo.**
- Espelho de vidro laminado de segurança de 6 mm.
- Inclinação possível até 20°.
- Dimensões do espelho: 500 × 600 mm.
- Garantia 10 anos.

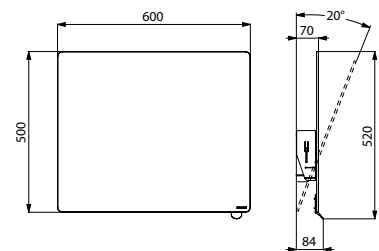

510202

Espelho inclinável com puxador
 Puxador cromado brilhante 510202P
 Puxador cromado satinado 510202S

Outros modelos de espelhos e fixadores ver páginas 141-143.

Sanita 700 PMR

Suspensa ou ao pavimento



- **Sanita alongada** comprimento 700 mm para um maior conforto das pessoas com mobilidade reduzida.
- Compatível com todas as estruturas de suporte standard no mercado.
- Design elegante.
- **Inox 304 bacteriostático.**
- Espessura do inox: 1,5 mm.
- Cuba estampada, sem soldaduras, para uma fácil manutenção e melhor higiene.
- Interior da sanita polido com bordos arredondados para uma fácil limpeza.
- Lavagem perimetral integrada.
- Entrada de água horizontal Ø 55 mm.
- Descarga de água horizontal Ø 100 mm.
- Economia de água: funciona com 4 L de água e mais.
- Fundo fechado.
- Furação para fixação do assento. Fornecido com espelho embelezador em inox para uso sem assento.
- Instalação rápida e fácil: montagem pela frente graças a uma placa de fixação em inox.
- Fornecido com placa de montagem e 6 parafusos antirroubo TORX.
- Peso: 14,5 kg para o modelo 700 S; 15 kg para o modelo 700 P.
- Garantia 10 anos.
- Marcação CE. Conforme a norma EN 997 para uma descarga de 4 litros.

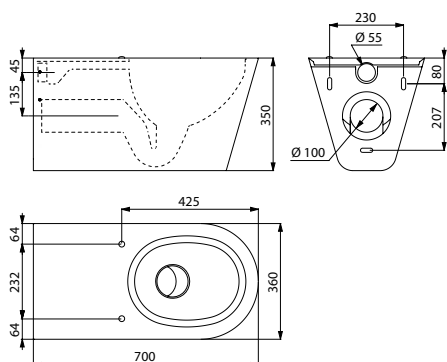

110710

Sanita PMR - Comprimento 700 mm - Inox 304 polido satinado

Sanita suspensa (700 S)	110710
Sanita ao pavimento (700 P)	110700

Sanita MONOBLOCO 700 PMR



- Sanita ao pavimento com reservatório de dupla descarga 3/6 litros.
- **Sanita alongada** comprimento 700 mm para um maior conforto das pessoas com mobilidade reduzida.
- **Inox 304 bacteriostático.**
- Espessura do inox: 1,5 mm.
- Cuba estampada, sem soldaduras, para uma fácil manutenção e melhor higiene.
- Interior da sanita polido com bordos arredondados para uma fácil limpeza.
- Lavagem perimetral integrada. Entrada de água inferior encastrada ou exterior lateral (esquerda/direita).
- Descarga de água encastrada horizontal ou vertical. Fornecido com tubo PVC.
- Furação para fixação do assento. Fornecido com espelho embelezador em inox para uso sem assento.
- Instalação rápida: 2 janelas de acesso com parafusos antirroubo TORX.
- Peso: 22 kg.
- Garantia 10 anos.
- Marcação CE. Conforme a norma EN 997 para uma descarga de 4 litros.

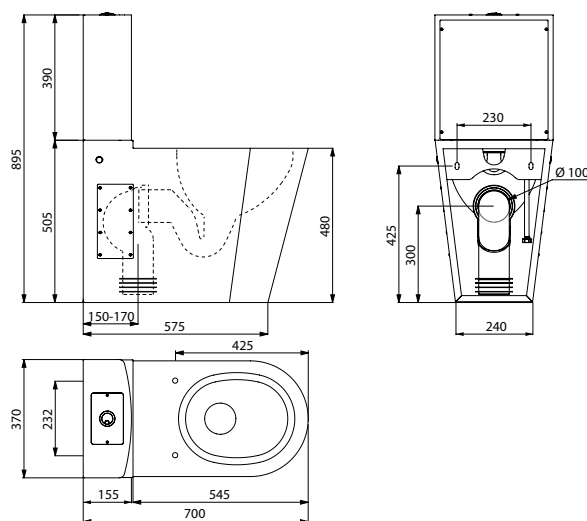

110790

Sanita MONOBLOCO 700 PMR - Inox 304 polido satinado

110790	110790
---------------	---------------

Lava-mãos PMR XS

Suspenso



- Lava-mãos de fixação mural **adaptado para pessoas com mobilidade reduzida**.
- Diâmetro interior do lava-mãos: 310 mm.
- **Inox 304 bacteriostático**.
- Espessura do inox: 1,2 mm.
- Acabamento anticortes.
- Fornecido com válvula de 1"1/4.
- Sem furo ladrão.
- Fornecido com fixações.
- Peso: 3,9 kg.
- Garantia 10 anos.
- Marcação CE. Conforme a norma EN 14688.

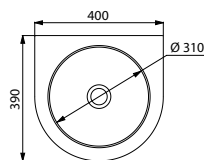
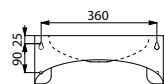
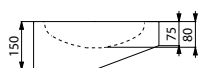

120400

Lava-mãos PMR XS - Inox 304 polido satinado	
Sem furo para torneira	120400
Com furo de torneira Ø 35 à direita	123400

Lavatório FRAJU PMR

Suspenso



- Lavatório de fixação mural, 620 × 505 mm.
- **Inox 304 bacteriostático**.
- Espessura do inox: 1,2 mm para a cuba e 1,5 mm para o exterior.
- Acabamento anticortes.
- Fornecido com válvula de 1"1/4.
- Sem furo ladrão.
- Fornecido com fixações.
- Peso: 5 kg.
- Garantia 10 anos.
- Marcação CE. Conforme a norma EN 14688.

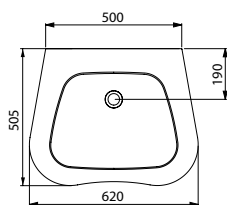
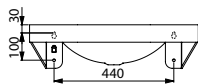

120440

Lavatório FRAJU PMR - Inox 304 polido satinado	
Sem furo para torneira	120440
Com furo de torneira Ø 35 ao centro	121440

Base de duche PMR



- Base de duche de encastrar.
- **Adaptado para pessoas com mobilidade reduzida**: base extraplana.
- **Inox 304 bacteriostático**.
- Espessura do inox: 1,5 mm.
- Profundidade: 30 mm.
- Inclinação para escoamento.
- Fornecido com válvula de 1"1/2.
- Superfície antiderrapante.
- Peso do modelo 800 × 800: 8,5 kg.
- Peso do modelo 900 × 900: 9,5 kg.
- Garantia 10 anos.
- Marcação CE. Conforme a norma EN 14527.

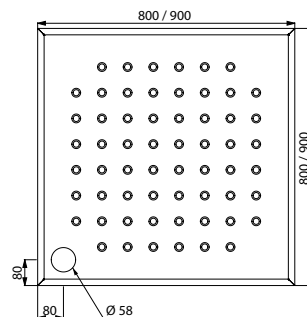

150500/150600

Base de duche PMR de encastrar	
Inox 304 polido satinado 800 × 800 mm	150500
Inox 304 polido satinado 900 × 900 mm	150600



Acessibilidade e Autonomia Gama NylonClean

BANCOS
DE DUCHE
63



BARRAS
DE APOIO
67



BARRAS
DE APOIO
REBATÍVEIS
71

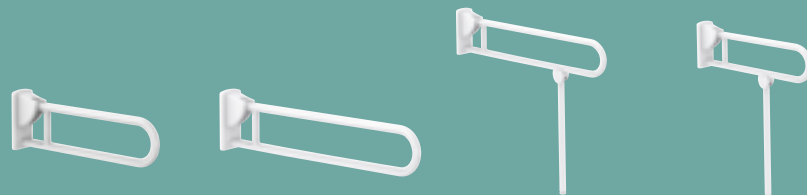

BARRAS
PARA DUCHE
72

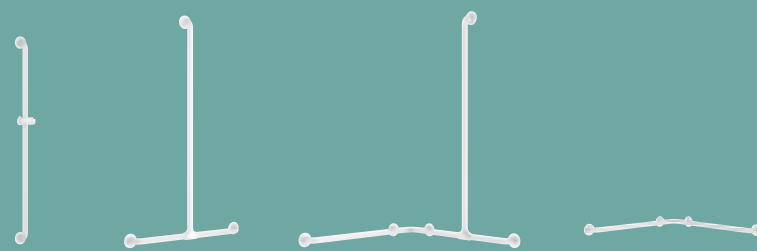

ACESSÓRIOS
80

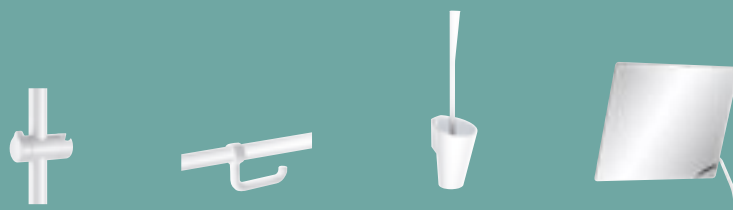



MÁXIMA HIGIENE E ERGONOMIA

Tratamento antibacteriano NylonClean

As barras de apoio e bancos de duche **NylonClean** DELABIE têm um tratamento antibacteriano. Esta **proteção contra o desenvolvimento bacteriano e o aparecimento de bolores**, combinada com um processo de limpeza regular, proporciona uma boa higiene e defesa contra a contaminação através das mãos.

O princípio ativo é integrado no material durante o fabrico. A propriedade antibacteriana não pode ser degradada ou removida ao longo do tempo por radiação UV ou limpeza sucessiva com produtos químicos.

As barras e bancos **NylonClean** DELABIE são perfeitamente adequados para instalações de cuidados de saúde, lares e ambientes dedicados a pacientes que são frequentemente imunodeprimidos e, particularmente, propensos ao contágio. A eficácia antibacteriana foi comprovada por um laboratório independente.

Nylon HR brilhante

O Nylon utilizado pela DELABIE no fabrico das barras é de elevada qualidade. A sua superfície é perfeitamente homogénea e livre de porosidade para assegurar uma boa higiene e facilitar a limpeza. Ao contrário de outros materiais sintéticos tem uma elevada resistência à abrasão, à quebra e ao calor.

O Nylon tem todas as características técnicas para uma utilização ótima em ambientes onde existem elevadas restrições em termos de higiene (hospitais, lares de idosos, escolas...).

Resistência aos produtos químicos

Os produtos **NylonClean** DELABIE são resistentes aos principais produtos de conservação e limpeza, utilizados em ambiente hospitalar e coletividades.

Partes retas sem juntas

Foi dada especial atenção ao design das barras **NylonClean** DELABIE para limitar o número de juntas e ligações. Isto evita a multiplicação de depósitos de sujidade e nichos bacterianos ou o aparecimento de um fio preto, especialmente nas partes retas feitas numa só peça por extrusão, que são as que estão mais em contacto com as mãos.

Toque macio e quente

Ótima prensão

O diâmetro de 32 mm utilizado para as barras permite dar resposta a uma ótima prensão, qualquer que seja o destino do produto. No caso das coletividades ou estabelecimentos hospitalares, é dada preferência ao diâmetro de 32 mm.

MÁXIMA SEGURANÇA

Testado com peso superior a 200 kg

Nas coletividades, o peso do utilizador é desconhecido. Os produtos instalados devem resistir em qualquer circunstância.

Garantia de 10 anos

As barras e bancos DELABIE estão adaptados para uma utilização intensiva em todos os tipos de coletividades ou estabelecimentos de cuidados. O Nylon é tingido na massa. Um tratamento anti-UV impede o envelhecimento prematuro dos produtos expostos à luz (amarelecimento...). Os produtos **NylonClean** DELABIE permanecerão em perfeitas condições durante toda a sua vida.

Marcação CE

As barras e bancos DELABIE têm a marcação CE conforme a Diretiva 93/42/CEE relativa aos dispositivos médicos e cumprem os requisitos da norma europeia EN 12182 « Produtos de assistência para pessoas com deficiência ». Esta é uma garantia adicional para os utilizadores destes produtos.

Reforço metálico

Um tubo interior contínuo, feito de aço anticorrosão de 2 mm de espessura reforça a cobertura de Nylon de 3,5 mm. É combinado com outras peças feitas de materiais técnicos altamente resistentes.

Espaço de segurança de 38 mm

As pessoas com mobilidade reduzida ou idosas perdem facilmente o equilíbrio. Um espaço de apenas 38 mm entre a barra e a parede impede a passagem do antebraço, reduzindo o risco de queda e de fratura de um braço que pudesse ficar preso por trás da barra.

Espaço reduzido

O espaço ocupado pelas barras instaladas o mais próximo da parede é menor. A circulação e deslocação são assim mais fáceis nas instalações sanitárias (duche, sanita...), proporcionando uma maior liberdade de movimentos. As barras são igualmente mais discretas.

Fixações invisíveis

Todas as fixações (placa com 6 pontos de fixação possíveis) são ocultadas por um espelho em Nylon.

E TAMBÉM...

100% intercambiáveis

Os fixadores das barras são uniformizados e as dimensões controladas no processo de fabrico. No caso de substituição por uma barra idêntica, não é necessário efetuar nova furação na parede.

100% reciclável

As barras são feitas de materiais 100% recicláveis, contribuindo para um desenvolvimento sustentável e para a proteção do ambiente.

Gama completa

A diversidade de oferta da DELABIE permite dar resposta às necessidades e restrições existentes no domínio da acessibilidade e autonomia. Esta oferta complementa as restantes gamas da DELABIE.

**TESTADO COM MAIS DE 200 KG
GARANTIA 10 ANOS
MARCAÇÃO CE**

**ESPAÇO DE SEGURANÇA
DE 38 MM**
Antifratuza
Espaço reduzido

**COBERTURA NYLON
DE 3,5 MM**

**REFORÇO METÁLICO
DE 2 MM**
Elevada resistência

**FIXAÇÕES INVISÍVEIS
POR ESPELHO NYLON 1 MM**

**UNIFORMIZAÇÃO DAS
FIXAÇÕES**
100% intercambiáveis

**TRATAMENTO
ANTIBACTERIANO**

**Nylon
Clean**

**NYLON HR
BRILHANTE**
Limpeza facilitada

**RESISTÊNCIA
AOS PRODUTOS
QUÍMICOS**

SEM EMENDAS
Sem nichos
bacterianos

TUBO Ø 32
Ótima preensão

**TOQUE MACIO
E QUENTE**

100% RECICLÁVEL

ACESSIBILIDADE
NYLON CLEAN



Banco de duche amovível Grande Conforto **510300N** - Barra de duche angular 2 paredes com barra vertical deslizante NylonClean **5481N**
Misturadora termostática **H9741** - Suporte de chuveiro **510110** - Saboneteira móvel **510120N** - Chuveiro de duche **813**

Banco de duche amovível Grande Conforto

Para pendurar



CE Nylon Clean

Produtos complementares

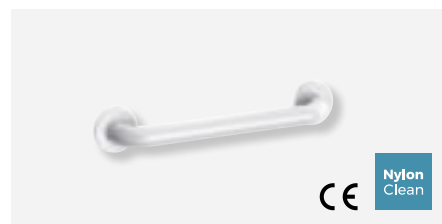

CE Nylon Clean



CE Nylon Clean

Barras para banco de duche
(ver páginas 77 a 79)

- Banco e apoio de costas Grande Conforto HR.
- Modelo grande.
- Para pendurar sobre barras Ø 32 (ver refs. 5481N, 5490N, 5121N e 50504N páginas 77 a 79).
- Tratamento antibacteriano do assento e do apoio de costas: ótima proteção contra o desenvolvimento bacteriano.
- Amovível: reduz o número de bancos nas instituições, permitindo a sua instalação apenas se necessário.
Exemplo: hotel ou hospital que recebe temporariamente uma pessoa com mobilidade reduzida.
- Adaptado para utilização intensiva em coletividades ou meio hospitalar.
- Assento completo removível fabricado em polímero de alta resistência.
- Superfície uniforme, não porosa que facilita a limpeza e higiene.
- Boa resistência aos produtos químicos (Betadine®...) e de limpeza.
- Tratamento anti-UV.
- Agradável e quente ao toque.
- Estrutura em tubo inox 304 bacteriostático Ø 32.
- Os cilindros reguláveis garantem uma boa posição horizontal do assento.
- Espelhos de apoio largos garantem a proteção da parede.
- Dimensões: 590 × 420 × 510 mm.
- Testado com peso superior a 200 kg.
Peso máximo recomendado do utilizador: 135 kg.
- Garantia 10 anos.
- Marcação CE.

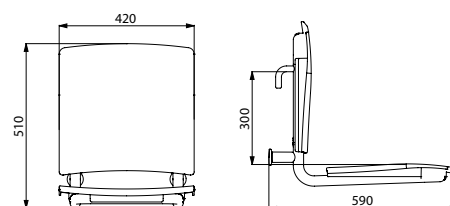

Banco de duche Grande Conforto amovível para pendurar
Estrutura inox epoxy branco

510300N

510300N

Banco de duche mural rebatível



Apoio de costas Grande Conforto HR

- Para bancos de duche refs. 510420N e 510430N.
- Apoio de costas completo removível realizado em polímero de alta resistência.
- Dimensões: 56 × 420 × 410 mm.



- Banco e apoio de costas Grande Conforto HR.
- Modelo grande.
- Tratamento antibacteriano do assento e do apoio de costas: ótima proteção contra o desenvolvimento bacteriano.
- Mantém-se na posição vertical.
- Descida amortecida.
- Adaptado para utilização intensiva em coletividades ou meio hospitalar.
- Assento completo removível fabricado em polímero de alta resistência.
- Superfície uniforme, não porosa que facilita a limpeza e higiene.
- Boa resistência aos produtos químicos (Betadine®...) e de limpeza.
- Tratamento anti-UV.
- Agradável e quente ao toque.
- Estrutura em tubo inox 304 bacteriostático Ø 32.
- Fixações invisíveis por espelho inox 304, de 4 mm de espessura.
- Fornecido com parafusos em inox para parede de betão.
- Dimensões: 506 × 420 × 620 mm.
- Dimensões recolhido: 120 × 620 mm.
- Testado com peso superior a 200 kg.
- Peso máximo recomendado do utilizador: 135 kg.
- Garantia 10 anos.
- Marcação CE.

Banco Grande Conforto HR

- Dimensões: 506 × 420 × 138 mm.
- Dimensões recolhido: 95 × 540 mm.

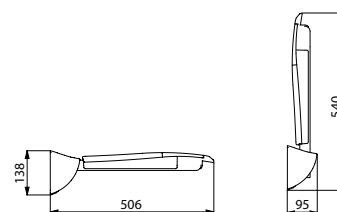

510420N

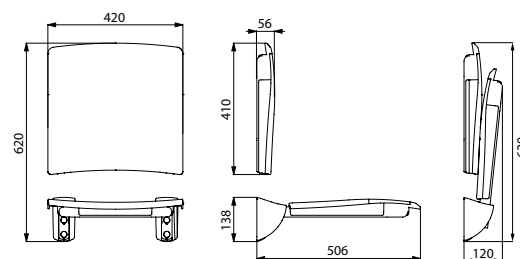

510434N

Banco mural Grande Conforto rebatível - Estrutura inox epoxy branco	
Banco (apenas)	510420N
Apoio de costas (apenas)	510429N
Banco com apoio de costas	510434N

Banco de duche mural rebatível com pé



- Banco e apoio de costas Grande Conforto HR.
- Modelo grande.
- Tratamento antibacteriano do assento e do apoio de costas: ótima proteção contra o desenvolvimento bacteriano.
- Mantém-se na posição vertical.
- Descida amortecida.
- Adaptado para utilização intensiva em coletividades ou meio hospitalar.
- Assento completo removível fabricado em polímero de alta resistência.
- Superfície uniforme, não porosa que facilita a limpeza e higiene.
- Boa resistência aos produtos químicos (Betadine®...) e de limpeza.
- Tratamento anti-UV.
- Agradável e quente ao toque.
- Estrutura em tubo inox 304 bacteriostático Ø 32.
- Reforço por um pé articulado retrátil em tubo inox 304 Ø 25.
- Fixações invisíveis por espelho inox 304, de 4 mm de espessura.
- Fornecido com parafusos em inox para parede de betão.
- Dimensões: 506 × 420 × 1000 mm.
- Dimensões recolhido: 165 × 620 mm.
- Testado com peso superior a 250 kg.
- Peso máximo recomendado do utilizador: 170 kg.
- Garantia 10 anos.
- Marcação CE.

Banco mural Grande Conforto rebatível com pé - Estrutura inox epoxy branco	
Banco com pé (apenas)	510430N
Apoio de costas (apenas)	510429N
Banco com pé e apoio de costas	510436N



Apoio de costas Grande Conforto HR

- Para bancos de duche refs. 510420N e 510430N.
- Apoio de costas completo removível realizado em polímero de alta resistência.
- Dimensões: 56 × 420 × 410 mm.



Banco Grande Conforto HR com pé

- Dimensões: 506 × 420 × 480 mm.
- Dimensões recolhido: 130 × 540 mm.

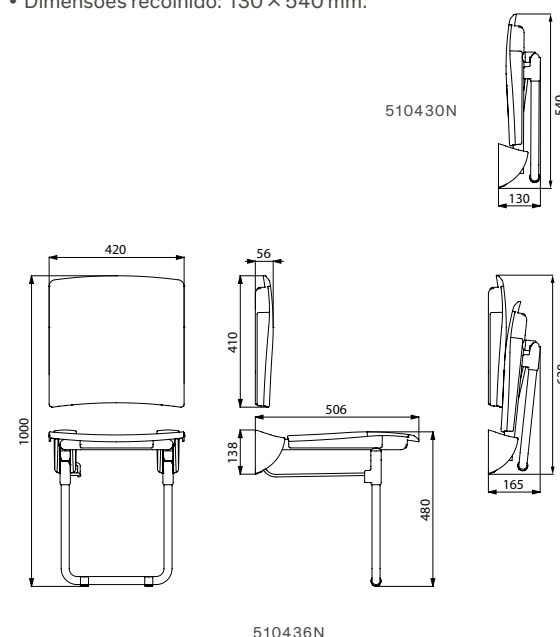

ACESSIBILIDADE
NYLON CLEAN



Barra de apoio curva a 135° NylonClean 5081N - Barra rebatível NylonClean 5164N - Porta rolo WC em "U" 4081N - Porta piaçaba com cabo ergonómico 4051N
Estrutura de suporte WC TEMPOFIX 3 com sistema de descarga direta temporizado TEMPOFLUX 3 564065BE+763000

Barra de apoio curva a 135°



- Para sanita, duche ou banheira.
- Utilização como barra de apoio (parte horizontal) ou de elevação (parte a 135°).
- Tratamento antibacteriano NylonClean: ótima proteção contra o desenvolvimento bacteriano.
- Utilização tanto à esquerda como à direita.
- Adaptado para utilização intensiva em coletividades ou meio hospitalar.
- Poliamida de alta resistência (Nylon) : com reforço em aço de 2 mm de espessura com tratamento anticorrosão.
- Superfície uniforme, não porosa que facilita a limpeza e higiene.
- Boa resistência aos produtos químicos e de limpeza.
- Tratamento anti-UV.
- Agradável e quente ao toque.
- Distância entre a barra e a parede de 38 mm: espaço mínimo que interdita a passagem do antebraço por forma a evitar os riscos de fratura em caso de queda.
- 3 pontos de fixação permitem o bloqueio do pulso e fácil instalação.
- Fixações invisíveis por placa de fixação com 6 furos, Ø 73.
- Fornecido com parafusos em inox para parede de betão.
- Dimensões: 400 × 400 mm ou 220 × 220 mm, Ø 32.
- Testado com peso superior a 200 kg.
Peso máximo recomendado do utilizador: 135 kg.
- Garantia da barra de 10 anos.
- Marcação CE.

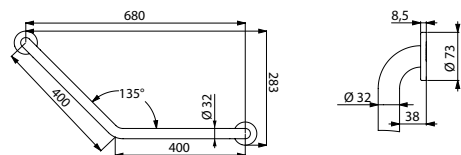

5081N

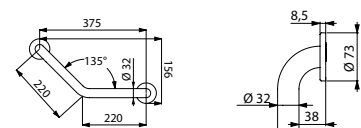

5083N

Barra de apoio curva a 135° Ø 32	
Nylon HR brilhante branco - 400 × 400 mm	5081N
Nylon HR brilhante branco - 220 × 220 mm	5083N

Barra de apoio reta



- Para sanita, duche ou banheira.
- Utilização como barra de apoio e elevação.
- Tratamento antibacteriano NylonClean: óptima proteção contra o desenvolvimento bacteriano.
- Adaptado para utilização intensiva em coletividades ou meio hospitalar.
- Poliamida de alta resistência (Nylon): com reforço em aço de 2 mm de espessura com tratamento anticorrosão.
- Superfície uniforme, não porosa que facilita a limpeza e higiene.
- Boa resistência aos produtos químicos e de limpeza.
- Tratamento anti-UV.
- Agradável e quente ao toque.
- Distância entre a barra e a parede de 38 mm: espaço mínimo que interdita a passagem do antebraço por forma a evitar os riscos de fratura em caso de queda.
- Fixações invisíveis por placa de fixação com 6 furos, Ø 73.
- Fornecido com parafusos em inox para parede de betão.
- Dimensões: 300 a 900 mm entre-eixos, Ø 32.
- Testado com peso superior a 200 kg.
Peso máximo recomendado do utilizador: 135 kg.
- Garantia da barra de 10 anos.
- Marcação CE.

Barra de apoio reta Ø 32	
Nylon HR brilhante branco - 300 mm	5050N
Nylon HR brilhante branco - 400 mm	50504N
Nylon HR brilhante branco - 500 mm	50505N
Nylon HR brilhante branco - 600 mm	50506N
Nylon HR brilhante branco - 900 mm	50509N

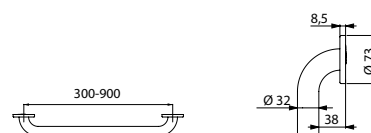

5050N/50504N/50505N/50506N/50509N

Barra de apoio fixa



- Para sanita, duche ou lavatório.
- Utilização como barra de apoio e elevação não rebatível.
- Aplica-se habitualmente em paralelo com uma barra de apoio rebatível na sanita ou em cada um dos lados de um lavatório.
- Recomendada quando a sanita ou o banco de duche estão afastados da parede lateral.
- Tratamento antibacteriano NylonClean: ótima proteção contra o desenvolvimento bacteriano.
- Adaptado para utilização intensiva em coletividades ou meio hospitalar.
- Poliamida de alta resistência (Nylon): com reforço em aço de 2 mm de espessura com tratamento anticorrosão.
- Superfície uniforme, não porosa que facilita a limpeza e higiene.
- Boa resistência aos produtos químicos e de limpeza.
- Tratamento anti-UV.
- Agradável e quente ao toque.
- Fixações invisíveis por espelho inox 304, de 4 mm de espessura.
- Fornecido com parafusos em inox para parede de betão.
- Dimensões: 650 × 230 × 105 mm, Ø 32.
- Testado com peso superior a 200 kg. Peso máximo recomendado do utilizador: 135 kg.
- Garantia da barra de 10 anos.
- Marcação CE.

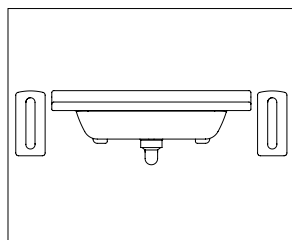

Exemplo de instalação
em torno de um lavatório

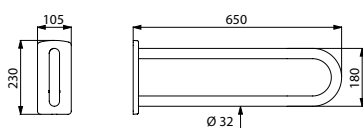

5161N

Produtos complementares



Apoio de costas WC
e porta rolo WC
(ver págs. 81 e 83)



Barra rebatível NylonClean 5164N - Barra a 135° NylonClean 5081N - Porta rolo WC em "U" 4081N - Porta piaçaba com cabo longo ergonómico 4051N
Estrutura de suporte WC TEMPOFIX 3 com sistema de descarga eletrónico TEMPOMATIC bicomando 564005BE+464000

Barra de apoio rebatível



- Para sanita ou duche.
- Permite acesso lateral em posição elevada.
- Utilização como barra de apoio, de elevação e ajuda na transferência em posição rebatida.
- Tratamento antibacteriano NylonClean: ótima proteção contra o desenvolvimento bacteriano.
- Descida amortecida.
- Mantém-se na posição vertical.
- Adaptado para utilização intensiva em coletividades ou meio hospitalar.
- Poliamida (Nylon) e polímero de alta resistência: com reforço em aço de 2 mm de espessura com tratamento anticorrosão.
- Superfície uniforme, não porosa que facilita a limpeza e higiene.
- Boa resistência aos produtos químicos e de limpeza.
- Tratamento anti-UV.
- Agradável e quente ao toque.
- Fixações invisíveis por espelho inox 304, de 4 mm de espessura.
- Fornecido com parafusos em inox para parede de betão.
- Modelos com bengala: a utilizar como reforço quando a fixação à parede por si só é insuficiente. A bengala recolhe automaticamente. Altura da bengala regulável de 760 a 780 mm. Dimensões: 850 ou 650 × 800 × 105 mm, Ø 32.
- Modelos sem bengala: 850 ou 650 × 230 × 105 mm, Ø 32.
- Testado com peso superior a 200 kg. Peso máximo recomendado do utilizador: 135 kg.
- Garantia da barra de 10 anos.
- Marcação CE.

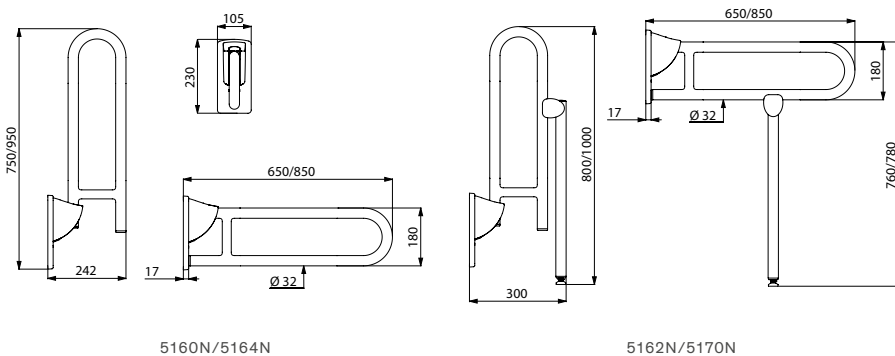

Barra de apoio rebatível fixações invisíveis Ø 32 sem bengala	
Nylon HR brilhante branco - L.650 mm	5160N
Nylon HR brilhante branco - L.850 mm	5164N
Barra de apoio rebatível fixações invisíveis Ø 32 com bengala	
Nylon HR brilhante branco - L.650 mm	5162N
Nylon HR brilhante branco - L.850 mm	5170N

Produtos complementares



Apoio de costas WC e porta rolo WC (ver págs. 81 e 83)

Produto associado



Tapa fixações

- Tapa os furos de fixação quando a barra de apoio é retirada.
- Reduz o número de barras num estabelecimento, permitindo a sua colocação apenas se necessário.
- Fornecido com parafusos em inox para parede de betão.
- Garantia 10 anos.

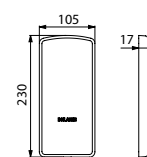

510150N

Tapa fixações Nylon com placa de fixação	510150N
--	---------

Barra reta com suporte para chuveiro



Produtos complementares

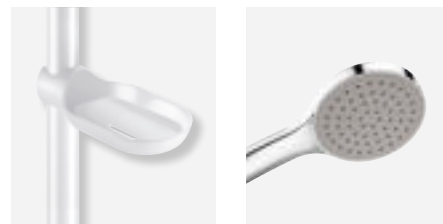

Saboneteira móvel e chuveiro de duche
(ver páginas 80 e 81)

- Para duche ou banheira.
- Utilização como barra de apoio vertical e barra de duche.
- Suporte de chuveiro de Nylon HR com manipulador ergonómico.
- Possibilidade de adicionar uma saboneteira móvel (a encomendar separadamente).
- Tratamento antibacteriano NylonClean: ótima proteção contra o desenvolvimento bacteriano.
- Adaptado para utilização intensiva em coletividades ou meio hospitalar.
- Poliamida de alta resistência (Nylon): com reforço em aço de 2 mm de espessura com tratamento anticorrosão.
- Superfície uniforme, não porosa que facilita a limpeza e higiene.
- Boa resistência aos produtos químicos e de limpeza.
- Tratamento anti-UV.
- Agradável e quente ao toque.
- Distância entre a barra e a parede de 38 mm: espaço mínimo que interdita a passagem do antebraço por forma a evitar os riscos de fratura em caso de queda.
- Fixações invisíveis por placa de fixação com 6 furos, Ø 73.
- Fornecido com parafusos em inox para parede de betão.
- Altura: 1150 mm, Ø 32.
- Testado com peso superior a 200 kg. Peso máximo recomendado do utilizador: 135 kg.
- Garantia da barra de 10 anos.
- Marcação CE.

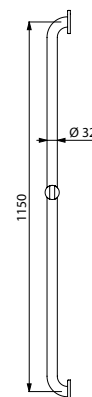
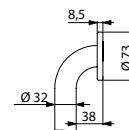

Barra de duche angular e esquadria



- Para duche.
- Utilização como barra de apoio e ajuda em posição de pé.
- Ajuda e protege a entrada e deslocação segura no duche.
- Função de barra de duche se adicionar um suporte de chuveiro e/ou saboneteira.
- Tratamento antibacteriano NylonClean: ótima proteção contra o desenvolvimento bacteriano.
- Possibilidade de montagem da barra vertical à esquerda ou à direita.
- Adaptado para utilização intensiva em coletividades ou meio hospitalar.
- Poliamida de alta resistência (Nylon): com reforço em aço de 2 mm de espessura com tratamento anticorrosão.
- Superfície uniforme, não porosa que facilita a limpeza e higiene.
- Boa resistência aos produtos químicos e de limpeza.
- Tratamento anti-UV.
- Agradável e quente ao toque.
- Distância entre a barra e a parede de 38 mm : espaço mínimo que interdita a passagem do antebraço por forma a evitar os riscos de fratura em caso de queda.
- Fixações invisíveis por placa de fixação com 6 furos, Ø 73.
- Fornecido com parafusos em inox para parede de betão.
- Dimensões: 1245 × 570 × 660 mm, Ø 32.
- Testado com peso superior a 200 kg. Peso máximo recomendado do utilizador: 135 kg.
- Garantia da barra de 10 anos.
- Marcação CE.

Produtos complementares



Suporte de chuveiro, saboneteira móvel, chuveiro de duche e prateleira/saboneteira com porta-luvas (ver páginas 80 e 81)

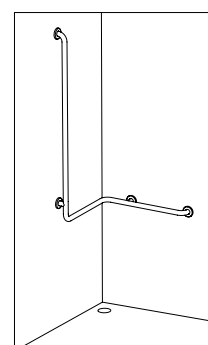

Exemplo de instalação num duche

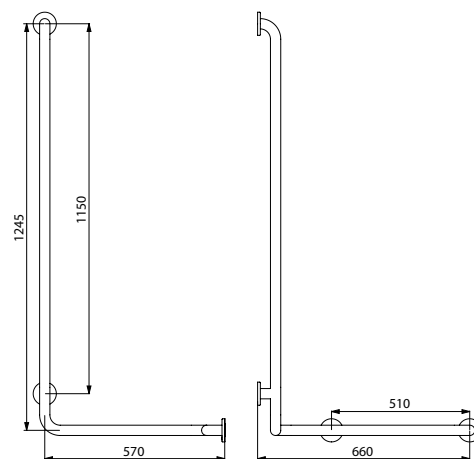
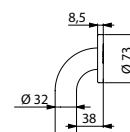



Banco rebatível Grande Conforto **510434N** - Misturadora termostática SECURITHERM BIOSAFE **H9769** - Barra em L NylonClean **5071N** - Suporte de chuveiro **510110**
Saboneteira **510120N** - Cabides **4043N**

Barra de apoio em L



Produtos complementares



Suporte de chuveiro, saboneteira móvel, chuveiro de duche e prateleira/saboneteira com porta-luvas (ver páginas 80 e 81)

- Para duche ou banheira.
- Permite o apoio e deslocação com segurança no duche ou na banheira.
- Função de barra de duche se adicionar um suporte de chuveiro e/ou saboneteira.
- Tratamento antibacteriano NylonClean: ótima proteção contra o desenvolvimento bacteriano.
- Possibilidade de montagem da barra vertical à esquerda ou à direita.
- Adaptado para utilização intensiva em coletividades ou meio hospitalar.
- Poliamida de alta resistência (Nylon): com reforço em aço de 2 mm de espessura com tratamento anticorrosão.
- Superfície uniforme, não porosa que facilita a limpeza e higiene.
- Boa resistência aos produtos químicos e de limpeza.
- Tratamento anti-UV.
- Agradável e quente ao toque.
- Distância entre a barra e a parede de 38 mm: espaço mínimo que interdita a passagem do antebraço por forma a evitar os riscos de fratura em caso de queda.
- Fixações invisíveis por placa de fixação com 6 furos, Ø 73.
- Fornecido com parafusos em inox para parede de betão.
- Dimensões: 1245 ou 750 x 450 mm, Ø 32.
- Testado com peso superior a 200 kg. Peso máximo recomendado do utilizador: 135 kg.
- Garantia da barra de 10 anos.
- Marcação CE.

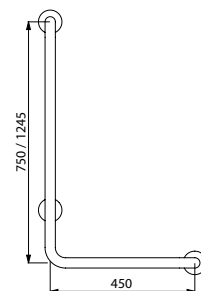
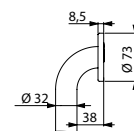

5070N/5071N

Barra de apoio em L Ø 32	
Nylon HR brilhante branco - H.750 mm	5070N
Nylon HR brilhante branco - H.1245 mm	5071N

Barra de apoio em T



Produtos complementares

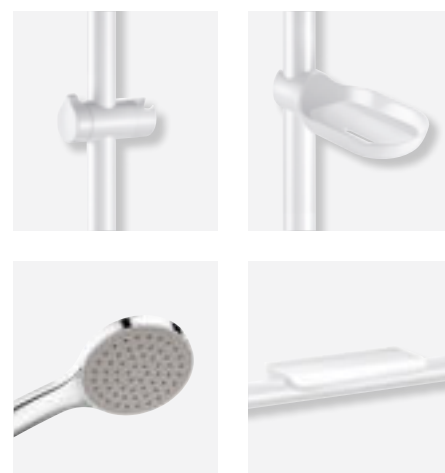

Suporte de chuveiro, saboneteira móvel, chuveiro de duche e prateleira/saboneteira com porta-luvas (ver páginas 80 e 81)

- Para duche.
- Utilização como barra de apoio e ajuda em posição de pé.
- Ajuda e protege a entrada e deslocação segura no duche.
- Função de barra de duche se adicionar um suporte de chuveiro e/ou saboneteira.
- Tratamento antibacteriano NylonClean: ótima proteção contra o desenvolvimento bacteriano.
- Modelo com barra deslizante: **colocação da barra vertical regulável na instalação.** Possibilidade de mudar a posição sobre a direita ou a esquerda da barra para se adaptar à instalação (colocação de torneira, profundidade do banco de duche...).
- Adaptado para utilização intensiva em coletividades ou meio hospitalar.
- Poliamida de alta resistência (Nylon): com reforço em aço de 2 mm com tratamento anticorrosão.
- Superfície uniforme, não porosa que facilita a limpeza e higiene.
- Boa resistência aos produtos químicos e de limpeza.
- Tratamento anti-UV.
- Agradável e quente ao toque.
- Distância entre a barra e a parede de 38 mm: espaço mínimo que interdita a passagem do antebraço por forma a evitar os riscos de fratura em caso de queda.
- Fixações invisíveis por placa de fixação com 6 furos, Ø 73.
- Fornecido com parafusos em inox para parede de betão.
- Dimensões: 1150 x 500 mm, Ø 32.
- Testado com peso superior a 200 kg. Peso máximo recomendado do utilizador: 135 kg.
- Garantia da barra de 10 anos.
- Marcação CE.

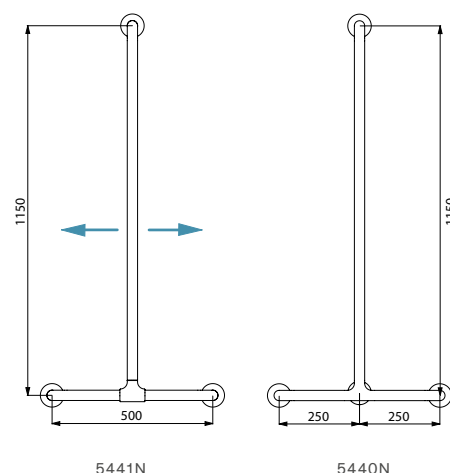
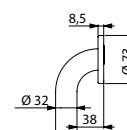
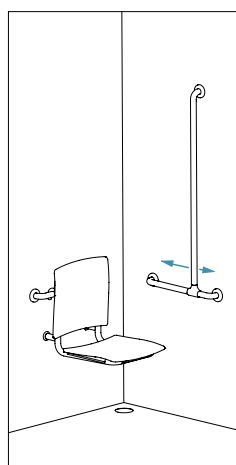

Barra de apoio em T Ø 32 - Nylon HR brilhante branco	
Com barra vertical deslizante	5441N
Com barra vertical fixa	5440N

Barra de duche angular 2 paredes com barra vertical

Para banco de duche



Produtos complementares

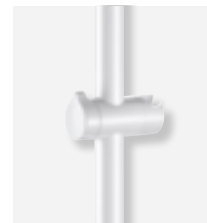

Banco de duche amovível (ver página 63), suporte de chuveiro, saboneteira móvel e prateleira/saboneteira com porta-luvas (ver página 81)

- Para duche.
- Pode receber um banco de duche para pendurar (a encomendar separadamente).
- Utilização como barra de apoio e ajuda em posição de pé.
- Ajuda e protege a entrada e deslocação segura no duche.
- Função de barra de duche se adicionar um suporte de chuveiro e/ou saboneteira.
- Tratamento antibacteriano NylonClean: ótima proteção contra o desenvolvimento bacteriano.
- Modelo com barra deslizante: **colocação da barra vertical regulável na instalação.** Possibilidade de mudar a posição da barra vertical sobre a direita ou a esquerda da barra para se adaptar à instalação (colocação de torneira, profundidade do banco de duche...).
- Possibilidade de montagem da barra vertical à esquerda ou à direita.
- Adaptado para utilização intensiva em coletividades ou meio hospitalar.
- Poliamida de alta resistência (Nylon): com reforço em aço de 2 mm de espessura com tratamento anticorrosão.
- Superfície uniforme, não porosa que facilita a limpeza e higiene.
- Boa resistência aos produtos químicos e de limpeza.
- Tratamento anti-UV. Agradável e quente ao toque.
- Distância entre a barra e a parede de 38 mm: espaço mínimo que interdita a passagem do antebraço por forma a evitar os riscos de fratura em caso de queda.
- Fixações invisíveis por placa de fixação com 6 furos, Ø 73.
- Fornecido com parafusos em inox para parede de betão.
- Dimensões: 1150 × 750 × 750 mm, Ø 32.
- Testado com peso superior a 200 kg.
- Peso máximo recomendado do utilizador: 135 kg.
- Garantia da barra de 10 anos.
- Marcação CE.

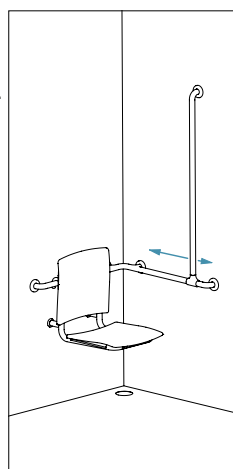

Colocação da barra vertical regulável à esquerda ou à direita (ref. 5481N)

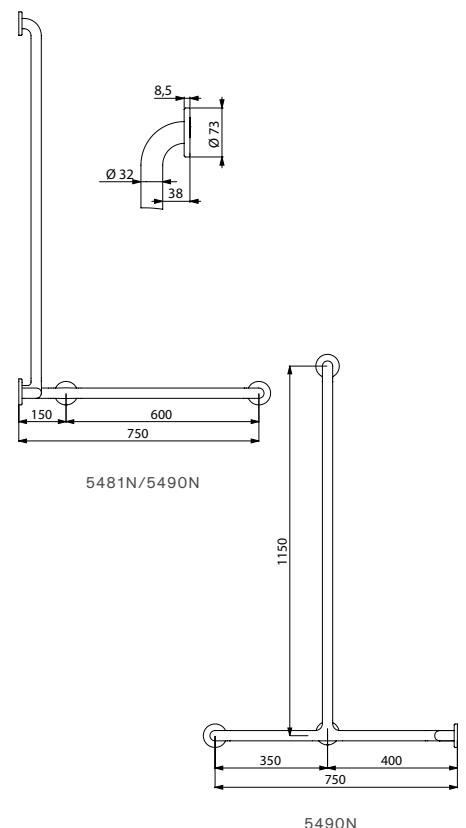

Barra de duche angular 2 paredes Ø 32 - Nylon HR brilhante branco - Para banco de duche

Com barra vertical deslizante	5481N
Com barra vertical fixa	5490N

Barra de duche angular 2 paredes

Para banco de duche



- Para sanita, duche ou banheira.
- Pode receber um banco de duche para pendurar (a encomendar separadamente).
- Utilização como barra de apoio e ajuda em posição de pé.
- Ajuda e protege a entrada e deslocação segura no duche, ajuda com o agachamento e a saída da banheira.
- Na sanita com reservatório ou sistema de descarga direta, ajuda na transferência de uma cadeira de rodas para a sanita.
- **Tratamento antibacteriano NylonClean:** ótima proteção contra o desenvolvimento bacteriano.
- Adaptado para utilização intensiva em coletividades ou meio hospitalar.
- Poliamida de alta resistência (Nylon): com reforço em aço de 2 mm de espessura com tratamento anticorrosão.
- Superfície uniforme, não porosa que facilita a limpeza e higiene.
- Boa resistência aos produtos químicos e de limpeza.
- Tratamento anti-UV.
- Agradável e quente ao toque.
- Distância entre a barra e a parede de 38 mm: espaço mínimo que interdita a passagem do antebraço por forma a evitar os riscos de fratura em caso de queda.
- Fixações invisíveis por placa de fixação com 6 furos, Ø 73.
- Fornecido com parafusos em inox para parede de betão.
- Dimensões: 750 x 750 mm, Ø 32.
- Testado com peso superior a 200 kg. Peso máximo recomendado do utilizador: 135 kg.
- Garantia da barra de 10 anos.
- Marcação CE.

Produtos complementares



Banco de duche amovível (ver página 63) e prateleira/ saboneteira com porta-luvas (ver página 81)

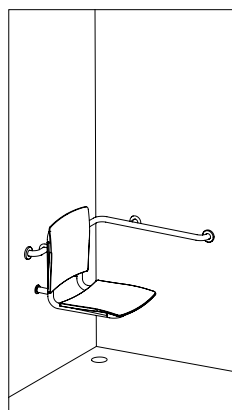

Exemplo de instalação num duche

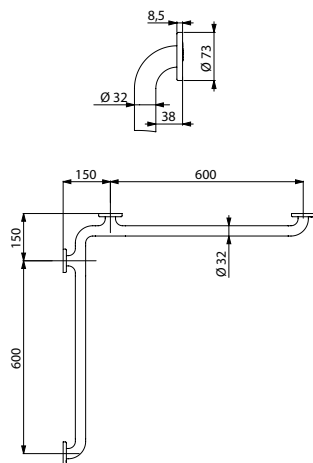

5121N

Barra de duche angular 2 paredes Ø 32 - Nylon HR brilhante branco
Para banco de duche

5121N

Barra de apoio simples

Para banco de duche



CE **Nylon Clean**

- Para duche.
- Pode receber um banco de duche para pendurar (a encomendar separadamente).
- Utilização como barra de apoio e ajuda em posição de pé.
- Ajuda e protege a entrada e deslocação segura no duche.
- Tratamento antibacteriano NylonClean: ótima proteção contra o desenvolvimento bacteriano.
- Adaptado para utilização intensiva em coletividades ou meio hospitalar.
- Poliamida de alta resistência (Nylon): com reforço em aço de 2 mm de espessura com tratamento anticorrosão.
- Superfície uniforme, não porosa que facilita a limpeza e higiene.
- Boa resistência aos produtos químicos e de limpeza.
- Tratamento anti-UV.
- Agradável e quente ao toque.
- Distância entre a barra e a parede de 38 mm : espaço mínimo que interdita a passagem do antebraço por forma a evitar os riscos de fratura em caso de queda.
- Fixações invisíveis por placa de fixação com 6 furos, Ø 73.
- Fornecido com parafusos em inox para parede de betão.
- Dimensões: 400 mm, Ø 32.
- Testado com peso superior a 200 kg. Peso máximo recomendado do utilizador: 135 kg.
- Garantia da barra de 10 anos.
- Marcação CE.

Produto complementar

CE **Nylon Clean**

Banco de duche amovível (ver página 63)

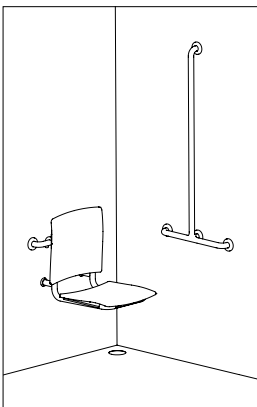

Exemplo de instalação num duche

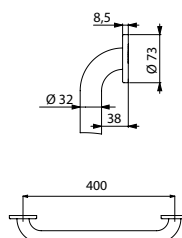

50504N

Barra para cortina de duche rebatível



- Permite acesso lateral em posição elevada.
- Na posição rebaixada, preserva a privacidade do paciente. Permite ao cuidador fazer a higiene do paciente, enquanto permanece protegido dos salpicos.
- Mantém-se na posição vertical.
- Descida amortecida.
- Poliamida de alta resistência (Nylon): com reforço em aço de 2 mm de espessura com tratamento anticorrosão.
- Fixações invisíveis por espelho inox 304, de 4 mm de espessura.
- Fornecido com parafusos em inox para parede de betão.
- Dimensões: 900 × 230 × 105 mm, Ø 32.
- Garantia 10 anos.

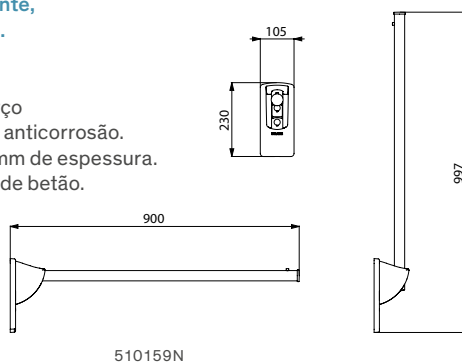

Produto associado

Cortina de duche



- Material: poliéster.
- Cortina com lastro.
- Fornecida com 6 argolas de plástico.
- Dimensões: L. 880 × H. 790 mm.
- Garantia 10 anos.

Barra para cortina de duche rebatível - Nylon HR brilhante branco

510159N

Cortina de duche com 6 argolas

510158

Chuveiro de duche



- Chuveiro M1/2" em ABS cromado.
- Monojato: jato chuva.
- Sistema anticalcário manual.
- Garantia 10 anos.

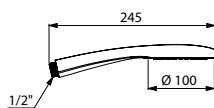

815

Abraçadeira antiqueda de chuveiro



- Para barra Ø 25 a 35 mm e flexível de duche.
- Dispositivo antiqueda: impede o chuveiro de entrar em contacto direto com o chão ou sifão (fontes de contaminação bacteriana).
- Garantia 10 anos.

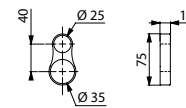

830

Chuveiro de duche jato chuva

815

Abraçadeira antiqueda de chuveiro transparente

830

Saboneteira móvel removível



- Poliamida de alta resistência (Nylon).
- Suporte adaptado para gel de banho ou sabonete.
- Para barras Ø 25 e Ø 32.
- Garantia 10 anos.

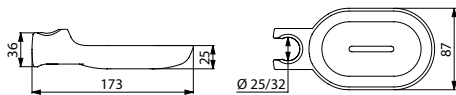

510120N

Saboneteira móvel - Nylon HR brilhante branco 510120N

Suporte de chuveiro



- Poliamida de alta resistência (Nylon).
- Suporte para chuveiro orientável.
- Manípulo ergonómico.
- Para barra Ø 32.
- Garantia 10 anos.

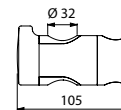

510110

Suporte de chuveiro - Nylon HR brilhante branco 510110

Prateleira/saboneteira para barra de duche



- Instala-se contra a parede, sobre a barra.
- Bloqueio antirroubo.
- Adaptada para colocar gel de banho ou sabonete.
- 2 ganchos porta-luvas.
- Garantia 10 anos.

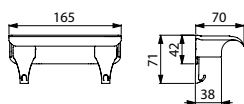

511922W

Prateleira/saboneteira para barra de duche - Branco 511922W

Porta rolo WC para barra



- Porta rolo WC em rolo.
- Poliamida de alta resistência (Nylon).
- Instalação sem desmontar a barra.
- Bloqueio antirroubo.
- Junta antirrotação.
- Para barras Ø 32 a Ø 34.
- Garantia 10 anos.

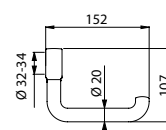

510081N

Porta rolo WC para barra - Nylon HR brilhante branco 510081N

Cabide vírgula



- Poliamida de alta resistência (Nylon).
- Tubo Ø 20.
- **Fixações invisíveis.**
- Garantia 10 anos.

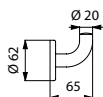

4043N

Cabide vírgula Nylon HR brilhante branco	4043N
---	-------

Cabide duplo



- Inox 304 epoxy branco.
- Tubo Ø 20, espessura 1 mm.
- **Fixações invisíveis.**
- Garantia 10 anos.

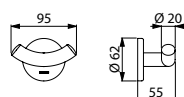

4042W

Cabide duplo Inox 304 epoxy branco	4042W
---------------------------------------	-------

Porta rolo WC em "U"

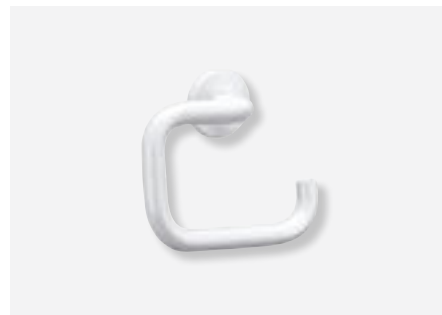

- Poliamida de alta resistência (Nylon).
- Tubo Ø 20.
- **Fixações invisíveis.**
- Garantia 10 anos.

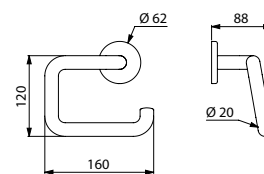

4081N

Porta rolo WC em "U" Nylon HR brilhante branco	4081N
---	-------

Cabide simples

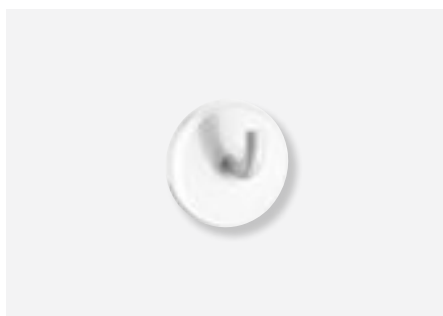

- Poliamida de alta resistência (Nylon).
- Tubo Ø 10.
- **Fixações invisíveis.**
- Garantia 10 anos.

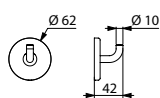

510043N

Cabide simples Nylon HR brilhante branco	510043N
---	---------

Cabide duplo

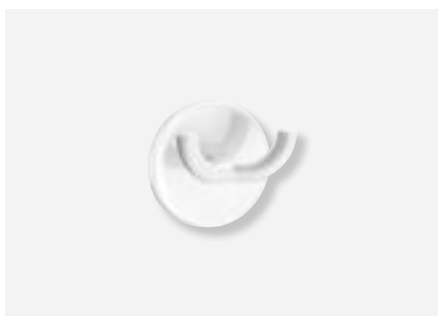

- Poliamida de alta resistência (Nylon).
- Tubo Ø 10.
- **Fixações invisíveis.**
- Garantia 10 anos.

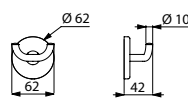

510042N

Cabide duplo Nylon HR brilhante branco	510042N
---	---------

Porta rolo WC rolo de reserva

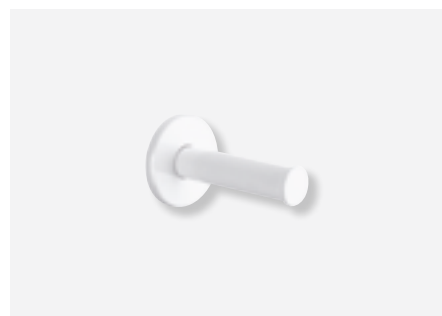

- Poliamida de alta resistência (Nylon).
- Tubo Ø 32.
- **Fixações invisíveis.**
- Garantia 10 anos.

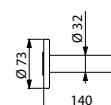

4070N

Porta rolo WC rolo de reserva Nylon HR brilhante branco	4070N
--	-------

Porta piaçaba WC

Com bloqueio antirroubo e **cabo longo**



Porta piaçaba Nylon HR brilhante branco com cabo longo - Bloqueio antirroubo

4051N

- Poliamida de alta resistência (Nylon).
- **Cabo longo ergonómico:** facilita a utilização por pessoas em cadeira de rodas ou com dificuldades em se baixar.
- Limpeza fácil: copo plástico amovível por cima.
- **Copo plástico com reservatório:** evita o contacto da escova com a água residual e limita os riscos de pingos em futuras utilizações.
- Fixação mural com **bloqueio antirroubo**.
- Altura 515 mm.
- Garantia 10 anos.

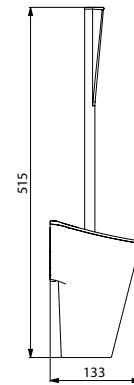

4051N

Assento sobrelevado WC com tampa



CE

- Plástico branco com aperto lateral.
- Regulável em largura de 320 a 380 mm.
- Suporta um peso de 225 kg.
- Marcação CE.
- Garantia 10 anos.

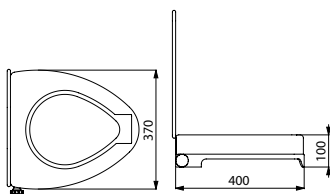

435

Assento sobrelevado WC com tampa

435

Apoio de costas WC conforto



CE

- Apoio de costas almofadado em poliuretano.
- Tubo em poliamida de alta resistência (Nylon), Ø 32.
- Fixações invisíveis por placa de fixação com 6 furos, Ø 73.
- Dimensões: 150 × 575 × 173 mm.
- Marcação CE.
- Garantia 10 anos.

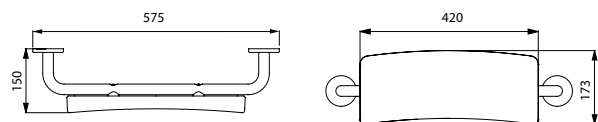

510629N

Apoio de costas WC conforto - Nylon HR brilhante branco

510629N



Espelho inclinável com puxador longo ergonómico



- **Para instalação mista:** utilização possível em posição sentada ou de pé.
- **Puxador longo e ergonómico que permite inclinar o espelho por uma pessoa sentada ou em cadeira de rodas.**
- **Instalação fácil e rápida** por simples pressão.
- **Bloqueio antirroubo.**
- Puxador em Nylon HR brilhante branco.
- Espelho de vidro laminado de segurança de 6 mm.
- Inclinação possível até 20°.
- Dimensões do espelho: 500 × 600 mm.
- Garantia 10 anos.

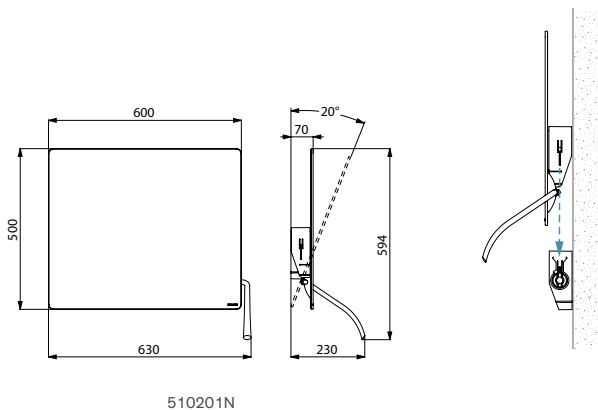

510201N

Espelho inclinável com puxador longo ergonómico
Nylon HR branco

510201N

Outros modelos de espelhos e fixadores ver páginas 141-143.

Espelho inclinável com puxador



- **Para instalação mista:** utilização possível em posição sentada ou de pé.
- **O puxador permite inclinar o espelho por outros, para as pessoas que estão em posição sentada ou em cadeira de rodas.**
- **Instalação fácil e rápida** por simples pressão.
- **Bloqueio antirroubo.**
- Puxador em Nylon HR brilhante branco.
- Espelho de vidro laminado de segurança de 6 mm.
- Inclinação possível até 20°.
- Dimensões do espelho: 500 × 600 mm.
- Garantia 10 anos.

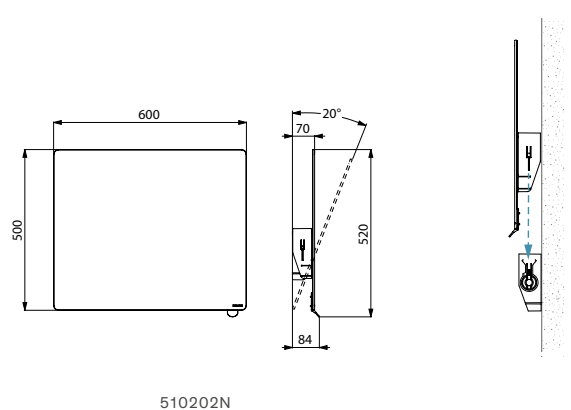

510202N

Espelho inclinável com puxador
Nylon HR branco

510202N

Outros modelos de espelhos e fixadores ver páginas 141-143.

Lavatório MINERALCAST PMR



- Lavatório de fixação mural, 785 × 545 × 170 mm.
- **Com apoios laterais integrados**, utilizáveis como barra de apoio ou toalheiros.
- MINERALCAST: material composto de minerais naturais e resina de poliéster.
- **Lavatório pouco profundo adaptada para utilização por pessoas em posição sentada ou em cadeira de rodas.**
- Superfície uniforme, não porosa para uma limpeza fácil.
- Lavatório de uma única peça, sem emendas, para uma fácil manutenção e melhor higiene.
- Agradável ao toque.
- Sem furo ladrão.
- Fornecido com fixações.
- Peso: 21,5 kg.
- Garantia 10 anos.
- Marcação CE. Conforme a norma EN 14688.

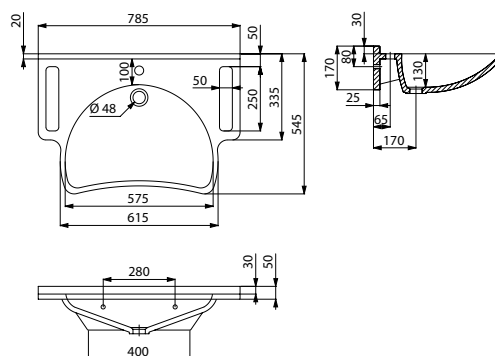

Lavatório MINERALCAST PMR mural com furo para torneira Ø 35 ao centro 132306

132306



Acessibilidade e Autonomia

Gamas Basic e ECO

BANCOS
E BANQUETA
DE DUCHE
91



BARRAS
DE APOIO
BASIC BRANCO
92

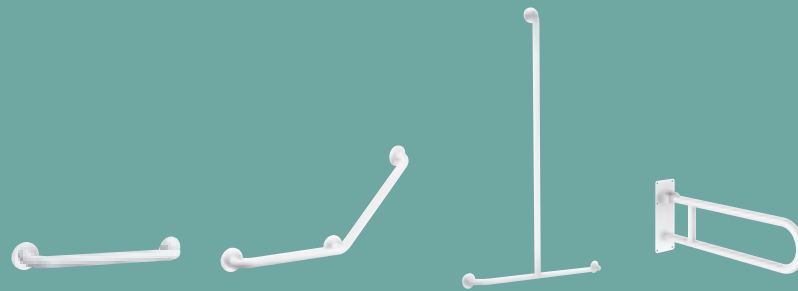

BARRAS
DE APOIO
BASIC SATINADO
95



BARRAS
DE APOIO
ECO
96





Banco de duche rebatível ALU 510400 - Coluna de duche termostática temporizada SECURITHERM 792320 - Barra de apoio curva a 135° 35082W

Banco de duche mural rebatível ALU com pé



- Ripas de plástico largas fáceis de limpar e confortáveis.
- Pé retrátil guiado por um braço articulado.
- Estrutura em tubo de alumínio branco Ø 25 × 2 mm.
- Fixações invisíveis.
- **Modelo grande:** 430 × 465 × 480 mm. Dimensões recolhido: 82 × 565 mm. Altura do pé regulável até 8 mm.
- **Modelo standard:** 407 × 360 × 480 mm. Dimensões recolhido: 82 × 545 mm.
- **Apóios laterais ergonómicos e antiderrapantes.**
- Altura do assento: 480 mm.
- Fornecido com parafusos inox para parede de betão.
- Testado com mais de 200 kg.
- Peso máximo recomendado do utilizador: 135 kg.
- Garantia 10 anos.
- Marcação CE.

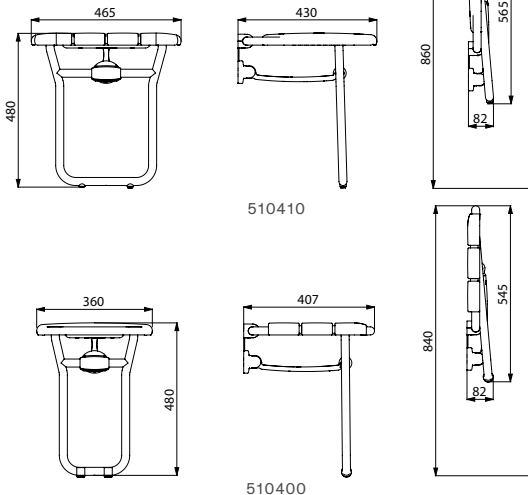

Banco de duche mural rebatível ALU com pé	
Modelo grande	510410
Modelo standard	510400

Banqueta de duche ALU



- Ripas de plástico largas fáceis de limpar e confortáveis.
- Estrutura em tubo de alumínio branco Ø 25 × 2 mm.
- Dimensões: 400 × 360 × 480 mm.
- Altura do assento: 480 mm.
- Testado com mais de 200 kg.
- Peso máximo recomendado do utilizador: 135 kg.
- Proteção dos pé em plástico.
- Garantia 10 anos.

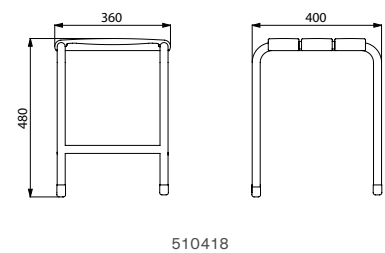

Banqueta ALU	510418
--------------	--------

Barra de apoio reta Basic epoxy branco

Tubo Ø 32



- Epoxy branco.
- Fixações invisíveis por placa de fixação com 3 furos.
- Garantia 10 anos.
- Marcação CE.

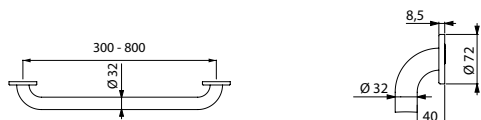

35050W/350504W/350505W/350506W

Barra de apoio reta Basic Ø 32	
Epoxy branco - 300 mm	35050W
Epoxy branco - 400 mm	350504W
Epoxy branco - 500 mm	350505W
Epoxy branco - 600 mm	350506W

Barra de apoio curva a 135° Basic epoxy branco

Tubo Ø 32



- Epoxy branco.
- **3 pontos de fixação que permitem o bloqueio do pulso e uma instalação facilitada.**
- Fixações invisíveis por placa de fixação com 3 furos.
- Dimensões: 400 x 400 mm.
- Garantia 10 anos.
- Marcação CE.

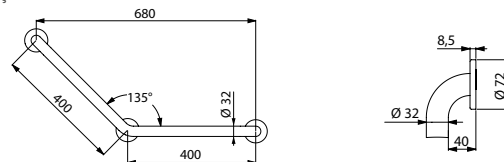

35082W

Barra de apoio curva a 135° Basic Ø 32 - Epoxy branco	35082W
---	--------

Barra de apoio em T Basic epoxy branco

Tubo Ø 32



- Epoxy branco.
- Fixações invisíveis por placa de fixação com 3 furos.
- Dimensões: 1150 x 500 mm.
- Garantia 10 anos.
- Marcação CE.

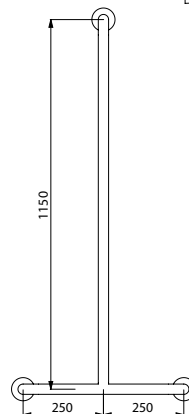
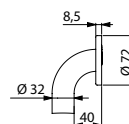

35440W

Barra de apoio em T Basic Ø 32 - Epoxy branco	35440W
---	--------



Suporte de chuveiro e saboneteira móvel
(ver página 93)

Barra de duche angular 2 paredes com barra vertical deslizante Basic epoxy branco

Tubo Ø 32



- Epoxy branco.
- **Colocação da barra vertical regulável na instalação:** possibilidade de mudar a posição da barra vertical sobre a direita ou a esquerda da barra.
- Possibilidade de montagem da barra vertical à esquerda ou à direita.
- Fixações invisíveis por placa de fixação com 3 furos.
- Dimensões: 1150 × 750 × 750 mm.
- Garantia 10 anos.
- Marcação CE.

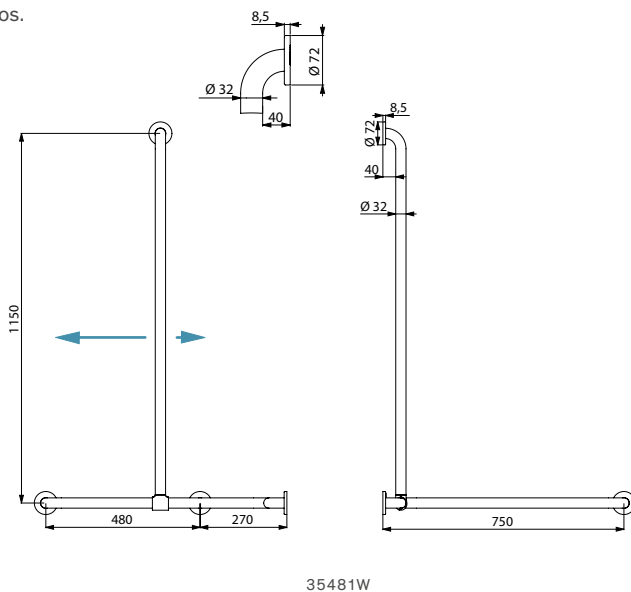

Produtos associados

Suporte de chuveiro



- Poliamida de alta resistência (Nylon).
- Suporte para chuveiro orientável.
- Manipulo ergonómico.
- **Para barra Ø 32.**
- Garantia 10 anos.

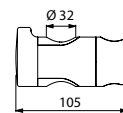

510110

Suporte de chuveiro Nylon HR brilhante branco	510110
--	--------

Saboneteira móvel removível



- Poliamida de alta resistência (Nylon).
- Suporte adaptado para gel de banho ou sabonete.
- **Para barra Ø 25 e Ø 32.**
- Garantia 10 anos.

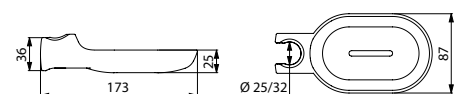

510120N

Saboneteira móvel Nylon HR brilhante branco	510120N
--	---------

Barra de duche angular 2 paredes com barra vertical deslizante Basic Ø 32 - Epoxy branco	35481W
--	--------

Barra de apoio rebatível Basic epoxy branco

Tubo Ø 32



- Epoxy branco.
- Fixações visíveis por placa de fixação com 6 furos.
- Dimensões: 760 × 300 × 100 mm.
- **Espessura da placa: 3,5 mm.**
- Garantia 10 anos.
- Marcação CE.

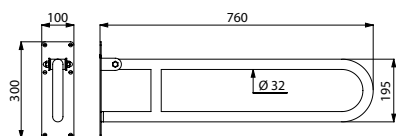

511516W

Barra de apoio rebatível Basic Ø 32 - Epoxy branco

511516W

Produto associado

Porta rolo WC para barra



- Para papel WC em rolo.
- Poliamida de alta resistência (Nylon).
- Instalação sem desmontar a barra.
- Bloqueio antirrobo.
- Junta antirrotação.
- **Para barras Ø 32 a Ø 34.**
- Garantia 10 anos.

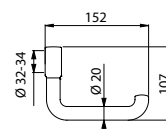

510081N

Porta rolo WC para barra
Nylon HR brilhante branco

510081N

Barra de apoio rebatível Basic epoxy branco

Tubo Ø 32, com bengala



- Epoxy branco.
- Fixações visíveis por placa de fixação com 6 furos.
- A bengala recolhe automaticamente. A utilizar como reforço quando a fixação à parede por si só é insuficiente.
- Dimensões: 760 × 815 × 100 mm.
- Altura da bengala regulável de 760 a 780 mm.
- **Espessura da placa: 3,5 mm.**
- Garantia 10 anos.
- Marcação CE.



Porta rolo WC
(ver acima)

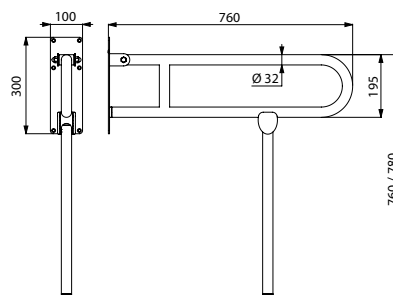

511517W

Barra de apoio rebatível Basic Ø 32 com bengala Epoxy branco

511517W

Barra de apoio reta Basic satinado

Tubo Ø 32



- **Inox 304 polido satinado.**
- Fixações invisíveis por placa de fixação com 3 furos.
- Garantia 10 anos.
- Marcação CE.

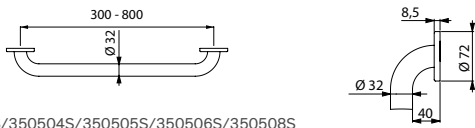

35050S/350504S/350505S/350506S/350508S

Barra de apoio reta Basic Ø 32	
Inox 304 polido satinado - 300 mm	35050S
Inox 304 polido satinado - 400 mm	350504S
Inox 304 polido satinado - 500 mm	350505S
Inox 304 polido satinado - 600 mm	350506S
Inox 304 polido satinado - 800 mm	350508S

Barra de apoio curva a 135° Basic satinado

Tubo Ø 32



- **Inox 304 polido satinado.**
- **3 pontos de fixação que permitem o bloqueio do pulso e uma instalação facilitada.**
- Fixações invisíveis por placa de fixação com 3 furos.
- Dimensões: 400 × 400 mm.
- Garantia 10 anos.
- Marcação CE.

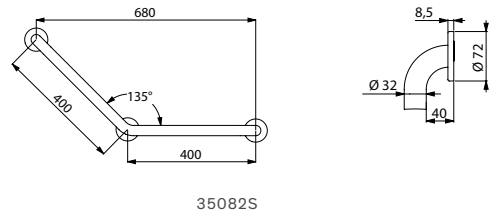

35082S

Barra de apoio curva a 135° Basic Ø 32	
Inox 304 polido satinado	35082S

Barra de apoio rebatível Basic satinado

Tubo Ø 32



- **Inox 304 polido satinado.**
- Fixações visíveis por placa de fixação com 6 furos.
- Dimensões: 850 × 300 × 100 mm.
- **Espessura da placa: 3,5 mm.**
- Garantia 10 anos.
- Marcação CE.

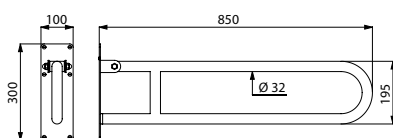

35164S

Barra de apoio rebatível Basic Ø 32 - Inox 304 polido satinado	
	35164S

Produto associado

Porta rolo WC para barra



- Para papel WC em rolo.
- Poliamida de alta resistência (Nylon).
- Instalação sem desmontar a barra.
- Bloqueio antirroubo.
- Junta antirrotação.
- **Para barras Ø 32 a Ø 34.**
- Garantia 10 anos.

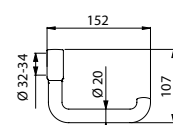

510081

Porta rolo WC para barra	
Nylon HR brilhante cinza antracite	510081

Barra de apoio reta ECO brilhante

Tubo Ø 25



- **Inox 304 polido brilhante.**
- Fixações visíveis por placa de fixação com 3 furos.
- Garantia 10 anos.

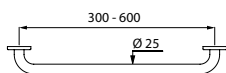

530/531/532/536

Barra de apoio reta ECO Ø 25	
Inox 304 polido brilhante - 300 mm	530
Inox 304 polido brilhante - 400 mm	531
Inox 304 polido brilhante - 500 mm	532
Inox 304 polido brilhante - 600 mm	536

Barra de apoio curva a 135° ECO brilhante

Tubo Ø 25



- **Inox 304 polido brilhante.**
- Fixações visíveis por placa de fixação com 3 furos.
- Dimensões: 220 x 220 mm.
- Garantia 10 anos.

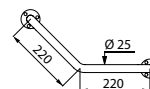

550

Barra de apoio curva a 135° ECO Ø 25 Inox 304 polido brilhante	550
---	------------

Barra de apoio reta ECO epoxy branco

Tubo Ø 25



- **Inox epoxy branco.**
- Fixações visíveis por placa de fixação com 3 furos.
- Dimensões: 300 mm.
- Garantia 10 anos.

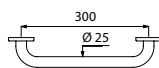

1530

Barra de apoio reta ECO Ø 25 Inox epoxy branco - 300 mm	1530
--	-------------

Barra de apoio curva a 135° ECO epoxy branco

Tubo Ø 25



- **Inox epoxy branco.**
- Fixações visíveis por placa de fixação com 3 furos.
- Dimensões: 220 x 220 mm.
- Garantia 10 anos.

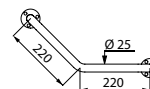

1550

Barra de apoio curva a 135° ECO Ø 25 Inox epoxy branco	1550
---	-------------



DELABIE

Acessórios de higiene para locais públicos

LAVATÓRIO
101



SANITA
131

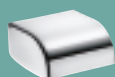

CASA
DE BANHO
141



BARRAS
DE APOIO
148

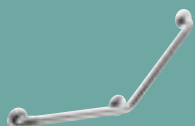

DUCHE
150

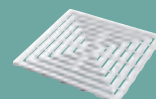

GAMA
HYPERECO
154





MÁXIMA HIGIENE

Inox: um material que limita a proliferação bacteriana

A maioria dos acessórios DELABIE são produzidos em inox 304 bacteriostático. O aço inoxidável tem uma fina camada protetora oculta que se forma continuamente em contacto com o ar ou água. Mesmo no caso de danos mecânicos, **o inox fica protegido contra a corrosão**. A sua superfície mantém-se brilhante, dura e lisa, impedindo que as bactérias adiram facilmente. O seu desenvolvimento é menos rápido comparado com outros materiais. As características asséticas do inox são regularmente demonstradas.

É uma liga nobre que se adapta perfeitamente aos ambientes mais exigentes em termos higiénicos (hospitais, lares, escolas, cantinas, sanitários públicos...).

Acabamentos polido brilhante e polido satinado: limpeza fácil e de forma duradoura

A transmissão de bactérias é reduzida quando se utilizam superfícies lisas e fáceis de limpar e desinfetar. Os acabamentos DELABIE polido brilhante e polido satinado conferem aos acessórios uma superfície sem porosidades e homogénea. São de fácil limpeza e as quantidades de produtos de manutenção a utilizar são menores. **A retenção de bactérias após a limpeza é extremamente baixa**, até 20 vezes menos do que em outros materiais, como o vidro ou plástico.

Estudos mostram que após alguns ciclos diários de sujidade e limpeza, o inox polido retém menos sujidade e bactérias residuais do que, por exemplo, o cobre, que tem propriedades bactericidas. A superfície do cobre degrada-se e não se limpa tão bem. O inox polido é portanto mais higiénico e mais fácil de limpar de uma forma sustentável.

Conceção favorável à higiene

Os acessórios DELABIE são conhecidos por dar resposta a um princípio essencial da higiene: a possibilidade de uma limpeza frequente. A utilização de superfícies monobloco **limita os nichos bacterianos** e os reservatórios de sabão impedem a estagnação permanente de sabão, são exemplos que permitem uma limpeza eficaz e uma boa higiene.

MÁXIMA RESISTÊNCIA

Elevada resistência ao vandalismo

As espessuras do metal utilizado nos acessórios de higiene DELABIE são geralmente superiores à maioria dos produtos standard disponíveis no mercado. A sua **conceção robusta** apresenta uma elevada resistência ao vandalismo, particularmente nos locais de grande frequência e utilização intensiva.

Para reduzir os riscos de roubo e vandalismo, muito comuns nas coletividades, muitos dos acessórios de higiene DELABIE possuem fixações ocultas e/ou fechaduras com chave. A possibilidade de utilizar a **chave standard DELABIE** pela maioria dos seus produtos DELABIE com fechadura, facilita a sua a sua manutenção.

Adaptado para utilização intensiva

Todos os produtos DELABIE são submetidos a testes de performance sob condições severas de utilização. A sua conceção é especificamente **adaptada para uma utilização intensiva** em todo o tipo de coletividades e locais com elevada frequência de utilização.

DESIGN

Os produtos DELABIE têm um **design intemporal**. A diversidade da oferta combina perfeitamente com todo o tipo de ERP. Num edifício de escritórios ou num centro comercial, por exemplo, a integração estética do produto no design da peça é essencial.

Os acessórios de higiene DELABIE estão geralmente disponíveis em três acabamentos: inox polido brilhante, polido satinado e epoxy branco. Eles adaptam-se a todos os tipos de materiais e aos **diferentes estilos de decoração de interiores**.

Total BLACK!

A DELABIE criou um acabamento preto mate para os seus acessórios para complementar a gama existente. É a aliança perfeita com as torneiras BLACK BINOPTIC e os equipamentos sanitários Black Spirit (ver nos catálogos *Torneiras para Locais Públicos e Sanitários em Aço Inoxidável*).

E TAMBÉM...

Gama completa

A diversidade de oferta da DELABIE permite dar resposta à apresentação de soluções de acessórios de higiene, para os mais variados espaços de utilização destes produtos: lavatórios, sanitas, casas de banho...

A imagem de qualidade do inox associado ao design elegante dos acessórios de higiene DELABIE, fazem com que sejam um excelente complemento das restantes gamas da DELABIE.

100% reciclável

O inox é 100% reciclável, contribuindo para um desenvolvimento sustentável e para a proteção do ambiente. Os produtos em inox da DELABIE têm entre 50 a 65% de inox reciclado.







Sistema temporizado de descarga direta **TEMPOFLUX 3 763BOX+763030** - Sanita suspensa S21 S preto mate **110310BK** - Tampa slim preto **102819**
Porta-piaçaba WC mural com tampa **4051BK** - Porta rolo WC **510083BK** - Cabide **4043BK**

Dispensador de papel WC modelo grande



- **Inox 304 bacteriostático** epoxy preto mate.
- **Tampa articulada** para substituição fácil da bobine e melhor higiene.
- Com fechadura e **chave standard DELABIE**.
- **Com fundo**: protege das imperfeições da parede, da humidade e do pó.
- Controlo de nível.
- Garantia 10 anos.

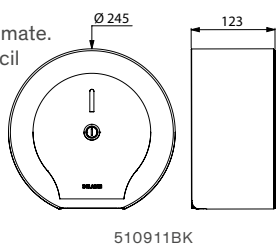

Dispensador de papel WC modelo grande preto mate

Para bobine de 400 m	510910BK
Para bobine de 200 m	510911BK

Porta rolo WC

Ou rolo de reserva



- **Inox 304 bacteriostático** epoxy preto mate.
- Fixação possível na versão horizontal para uma **utilização standard** ou na versão vertical para uma **utilização como rolo de reserva**.
- Tubo Ø 20, espessura de 1 mm.
- **Fixações invisíveis**.
- Garantia 10 anos.

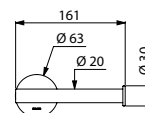

510083BK

Porta rolo WC ou rolo de reserva preto mate

510083BK

Porta piaçaba WC mural com tampa

Bloqueio antirroubo



- **Modelo robusto**.
- **Inox 304 bacteriostático** epoxy preto mate.
- Fácil limpeza: copo plástico amovível por cima.
- **Copo plástico com reservatório**: evita o contacto da escova com a água residual e limita os riscos de salpicos nas futuras utilizações.
- Reposição automática da escova no recetáculo **por sistema cónico**.
- **Bloqueio antirroubo**.
- Garantia 10 anos.

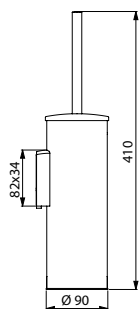

4051BK

Porta piaçaba mural com tampa preto mate

4051BK

Cabide vírgula

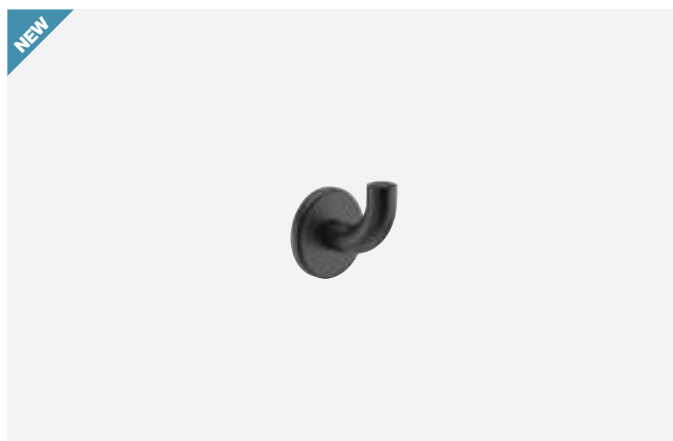

- **Inox 304 bacteriostático** epoxy preto mate.
- Tubo Ø 20, espessura de 1 mm.
- **Fixações invisíveis**.
- Garantia 10 anos.

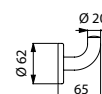

4043BK

Cabide vírgula preto mate

4043BK



Secador de mãos SPEEDJET 2 de ar comprimido

ABS antibacteriano preto mate



- Secador de mãos de ar comprimido bidirecional.
- **Ultrarrápido:** secagem entre 10 a 12 segundos.
- **Depósito de água amovível.**
- **ABS antibacteriano** para uma máxima higiene.
- **Filtro HEPA:** retém 99,99% das bactérias presentes no ar e purifica o ar soprado.
- Acionamento automático por deteção infravermelhos.
- Tecnologia inteligente: paragem automática quando as mãos são retiradas.
- Garantia 3 anos.

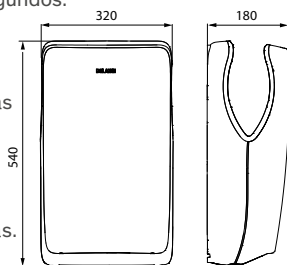

510624B

Secador de mãos SPEEDJET 2 de ar comprimido preto mate 510624B

Secador de mãos HIGHFLOW de ar comprimido

Corpo inox 304 epoxy preto mate



- **Bocal central iluminado concentra o ar comprimido nas mãos a mais de 230 km/h.**
- **Ultrarrápido:** secagem entre 10 a 12 segundos.
- Acionamento automático por deteção infravermelhos.
- Tecnologia inteligente: paragem automática quando as mãos são retiradas.
- **Inox 304 bacteriostático** epoxy preto mate.
- Fácil limpeza: corpo monobloco.
- Garantia 3 anos.

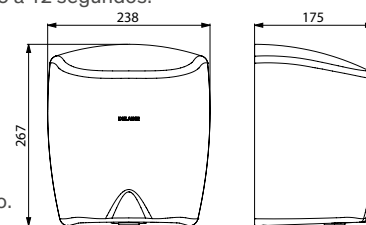

510622BK

Secador de mãos HIGHFLOW de ar comprimido preto mate 510622BK

Doseador de sabão líquido eletrónico

Mural, a pilhas



- **Modelo antivandalismo com fechadura e chave standard DELABIE.**
- **Ausência de contacto manual:** deteção automática das mãos por célula de infravermelhos.
- Corpo em **inox 304 bacteriostático** epoxy preto mate.
- **Corpo monobloco articulado** para fácil manutenção e melhor higiene.
- Reservatório com uma abertura larga: facilita o enchimento por bidões de grande capacidade.
- Compatível com gel hidroalcoólico.
- Garantia 10 anos.

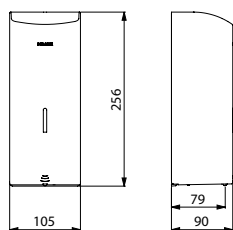

512066BK

Doseador de sabão líquido eletrónico preto mate 512066BK

Dispensador de toalhas de papel mural

Para 500 folhas



- **Inox 304 bacteriostático** epoxy preto mate.
- Com fechadura e **chave standard DELABIE.**
- Controlo de nível.
- **Sistema de distribuição folha à folha.**
- **Capacidade: 500 folhas.**
- Garantia 10 anos.

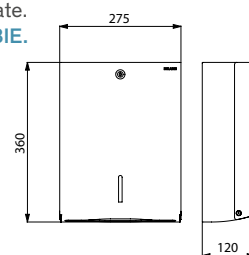

510601BK

Dispensador de toalhas de papel mural preto mate 510601BK



**SECADOR DE MÃOS
DE AR COMPRIMIDO BIDIRECIONAL**
Secagem ultrarrápida



SISTEMA ANTIBLOQUEIO
Antivandalismo

LUZES DE AVISO
Manutenção facilitada

AR QUENTE
Conforto

DESIGN ELEGANTE
3 acabamentos possíveis

GARANTIA 3 ANOS

**PARAGEM
DA RESISTÊNCIA
DE AQUECIMENTO
SE A TEMPERATURA
FOR > 25°C**
Economia de energia

**ABS
ANTIBACTERIANO**
Máxima higiene

**BAIXO CONSUMO
DE ENERGIA**

DEPÓSITO DE ÁGUA AMOVÍVEL:
manutenção e limpeza facilitadas

FILTRO HEPA
Retém 99,99% das bactérias

Secador de mãos SPEEDJET de ar comprimido



- Secador de mãos de ar comprimido bidirecional.
- **Ultrarrápido:** secagem entre 10 a 18 segundos.
- **Depósito de água amovível** impede o escoamento de água na parede ou no chão: manutenção e limpeza facilitadas.
- Botão ON/OFF: manutenção fácil.
- **Filtro de ar antibacteriano e filtro de carbono ativo.**
- Acionamento automático por detecção infravermelhos.
- Tecnologia inteligente: paragem automática quando as mãos são retiradas ou após 18 segundos de secagem.
- Visor LCD com instruções de funcionamento e modo de espera automático.
- Tipo de motor: escovas sem desgaste.
- **Economia de energia: potência 850 W.** Sem aquecimento.
- 220-240 V~ / 50-60 Hz.
- Caudal: 42 l/seg. Velocidade do ar: 310 km/h.
- Nível sonoro: 75-80 dBA.
- Dimensões: 250 × 292 × 650 mm.
- Peso: 11,4 kg.
- Classe I, IP22.
- CE.
- **Garantia 3 anos.**

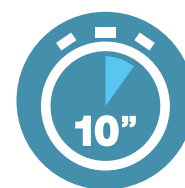

Secagem ultrarrápida
10 a 18 seg.

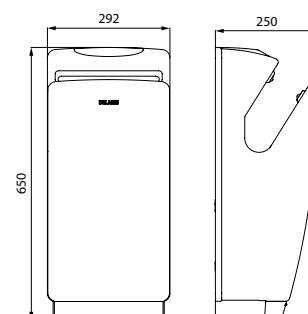
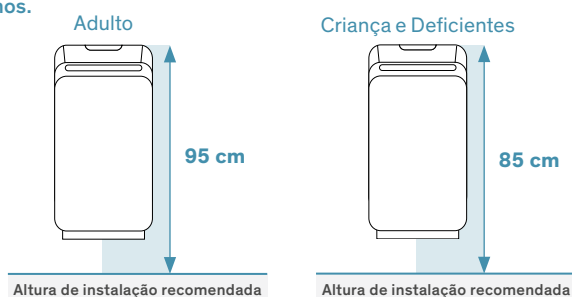

Secador de mãos SPEEDJET de ar comprimido cinza metal	510621
---	--------

510621

Secador de mãos SPEEDJET 2 de ar comprimido

ABS antibacteriano



- Secador de mãos de ar comprimido bidirecional.
- **Ultrarrápido**: secagem entre 10 a 12 segundos.
- **Depósito de água amovível** impede o escoamento de água na parede ou no chão: manutenção e limpeza facilitadas.
- Conforto: ar quente.
- **ABS antibacteriano** para uma máxima higiene.
- **Filtro HEPA** : retém 99,99% das bactérias presentes no ar e purifica o ar soprado.
- Acionamento automático por detecção infravermelhos.
- Tecnologia inteligente: paragem automática quando as mãos são retiradas.
- **Antibloqueio**: paragem automática se estiver em utilização contínua, superior a 30 segundos.
- **Fácil manutenção**: luzes de aviso indicando uma eventual manutenção a realizar (mudança do filtro HEPA, objeto a bloquear...)
- **Economia de energia**: desliga automaticamente a resistência quente a partir de uma temperatura > 25°C.
- Baixo consumo de energia: potência 1050 W no modo sem aquecimento, 1550 W no modo de aquecimento.
- 220-240 V~ / **50-60 Hz**.
- Caudal: 61 l/seg. Velocidade do ar: 540 km/h.
- Nível sonoro: 66 dBA.
- Dimensões: 180 x 320 x 540 mm.
- Peso: 6,83 kg.
- Classe II, IP21.
- CE.
- **Garantia 3 anos**.



Secagem ultrarrápida
10 a 12 seg.

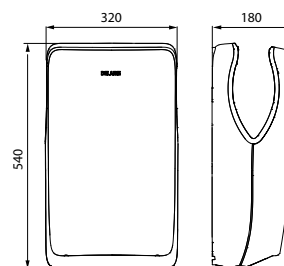

510624

Secador de mãos SPEEDJET 2 de ar comprimido	
Antracite metalizado	510624C
Branco mate	510624W
Preto mate	510624B
Filtro HEPA	510624F



Secador de mãos HIGHFLOW de ar comprimido



- **Modelo robusto.**
- **Bocal central iluminado concentra o ar comprimido nas mãos a mais de 230 km/h.**
- **Ultrarrápido:** secagem entre 10 a 12 segundos.
- Escolha de **ar quente ou frio** por interruptor oculto.
- Acionamento automático por deteção infravermelhos.
- Tecnologia inteligente: paragem automática quando as mãos são retiradas.
- Antibloqueio: paragem automática se estiver em utilização contínua, superior a 60 segundos.
- **Inox 304 bacteriostático.**
- Fácil limpeza: corpo monobloco.
- Espessura do inox: 1 mm.
- Caudal: 39 l/seg. Velocidade do ar: 230 km/h.
- Baixo consumo de energia: 1350 W.
- 220-240 V~ / **50 Hz.**
- Nível sonoro: 70 dBA.
- Dimensões: 175 × 238 × 267 mm.
- Peso: 4 kg.
- Classe I, IP23.
- CE.
- **Garantia 3 anos.**



Secagem ultrarrápida
10 a 12 seg

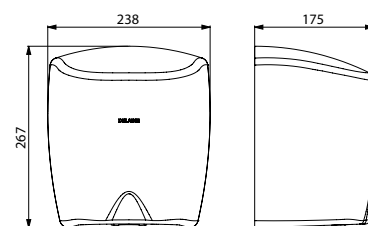

510622

Secador de mãos HIGHFLOW de ar comprimido	
Corpo inox 304 polido brilhante	510622
Corpo inox 304 polido satinado	510622S
Corpo inox 304 epoxy branco	510622W
Corpo inox 304 epoxy preto mate	510622BK

Secador de mãos elétrico

Com bocal orientável 360°



- **Modelo antivandalismo.**
- Acionamento automático por célula ótica.
- **Bocal orientável 360°.**
- Espessura do metal: 1,2 mm.
- **Potência: 2000 W. 50-60 Hz.**
- Caudal: 95 l/seg.

- **Baixo nível sonoro: 68 dBA.**
- Dimensões: 210 × 280 × 220 mm.
- Peso: 3,5 kg.
- Segurança máxima Classe II (duplo isolamento elétrico), IP23.
- CE, TÜV GS.
- **Garantia 3 anos.**

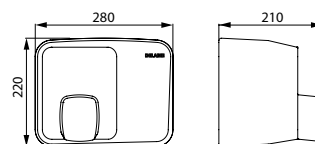

6613D/6614/6615

Secador de mãos elétrico com bocal orientável 360°	
Corpo inox 304 polido brilhante	6613D
Corpo inox 304 polido satinado	6614
Corpo aço fundido esmaltado branco	6615

Secador de mãos elétrico



- Acionamento automático por célula ótica.
- **Potência: 1960 W. 50 Hz.**
- Caudal: 65 l/seg.
- **Baixo nível sonoro: 58 dBA.**
- Dimensões: 124 × 216 × 318 mm.
- Peso: 3,8 kg.
- Classe II (ref. 6621), Classe I (ref. 6631), IPX1.
- CE, TÜV GS.
- **Garantia 3 anos.**

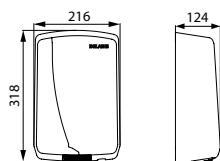

6631/6621

Secador de mãos elétrico	
Corpo inox 304 polido brilhante	6631
Corpo ABS branco	6621

Secador de cabelo mural

com tomada para máquina barbear



- Acionamento por interruptor sensível.
- Interruptor de segurança no suporte.
- 2 temperaturas de secagem.
- **Tomada para máquina de barbear.**
- Corpo ABS branco.
- **Potência: 1 200 W.**
- Caudal: 14 l/seg.
- Dimensões: 90 × 180 × 170 mm.
- Peso: 1,3 kg.
- Classe II. CE.
- **Garantia 3 anos.**

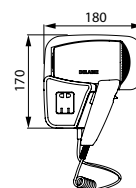

6624

Secador de cabelo	6624
--------------------------	-------------

Dispensador de toalhas de papel mural

Para **500** folhas



Inox 304 polido brilhante

- **Inox 304 bacteriostático.**
- Com fechadura e **chave standard DELABIE.**
- Controlo de nível.
- **Sistema de distribuição folha à folha.**
- **Capacidade: 500 folhas.**
- Dimensões: 120 × 275 × 360 mm.
- Dimensões das toalhas de papel: formato aberto 230 × 250 mm, formato fechado 115 × 250 mm.
- Garantia 10 anos.



Inox 304 polido satinado



Inox 304 epoxy branco



Inox 304 epoxy preto mate

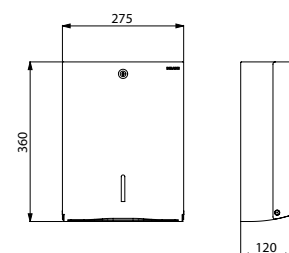

510601

Dispensador toalhas de papel mural - 500 folhas	
Inox 304 polido brilhante	510601P
Inox 304 polido satinado	510601S
Inox 304 epoxy branco	510601W
Inox 304 epoxy preto mate	510601BK
Toalhas de papel dobradas, pacote de 180 folhas	6606

Dispensador de toalhas de papel mural - Modelo grande

Para **750** folhas



- Com fechadura e **chave standard DELABIE**.
- Controlo de nível.
- **Capacidade: 750 folhas.**
- Espessura do metal: 1 mm.
- Dimensões: 120 × 275 × 450 mm.
- Dimensões das toalhas de papel: formato aberto 230 × 250 mm, formato fechado 115 × 250 mm.
- Garantia 10 anos.

Dispensador de toalhas de papel mural - Modelo grande - 750 folhas	
Inox polido brilhante	6601
Inox polido satinado	6607D
Epoxy branco	6602
Toalhas de papel dobradas, pacote de 180 folhas	6606

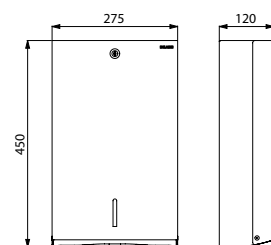

6601/6607D/6602

Papeleira inox retangular mural

Com tampa basculante, **16** litros



- **Sistema de fixação para saco do lixo na papeleira.**
- Com fechadura e **chave standard DELABIE**.
- Tampa basculante inox polido brilhante.
- Capacidade: 16 litros.
- Espessura do metal: 1 mm.
- Dimensões: 130 × 275 × 475 mm.
- Garantia 10 anos.

Papeleira inox retangular mural 16 litros	
Inox polido brilhante	6611
Inox polido satinado	6617
Epoxy branco	6612

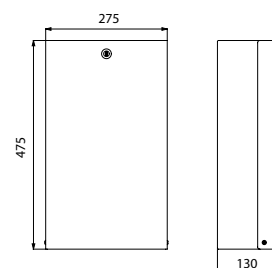

6611/6617/6612

Papeleira inox retangular mural

Sem tampa, 38 litros



- Modelo robusto.
- **Inox 304 bacteriostático.**
- Capacidade: 38 litros.
- Espessura do inox: 1 mm.
- Dimensões: 160 × 400 × 590 mm.
- Garantia 10 anos.

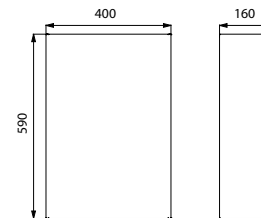

510463

Papeleira inox retangular mural 38 litros sem tampa	
Inox 304 polido brilhante	510463P
Inox 304 polido satinado	510463S

Papeleira inox retangular mural

Sem tampa, 25 litros



- Modelo robusto.
- **Inox 304 bacteriostático.**
- Capacidade: 25 litros.
- Espessura do inox: 1 mm.
- Dimensões: 155 × 355 × 460 mm.
- Garantia 10 anos.

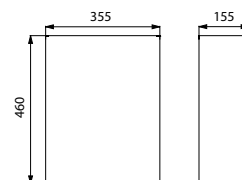

510461

Papeleira inox retangular mural 25 litros sem tampa	
Inox 304 polido brilhante	510461P
Inox 304 polido satinado	510461S

Papeleira inox retangular mural
13 litros



- **Modelo robusto.**
- Inox polido brilhante.
- Capacidade: 13 litros.
- Espessura do inox: 1 mm.
- Dimensões: 150 × 280 × 320 mm.
- Garantia 10 anos.

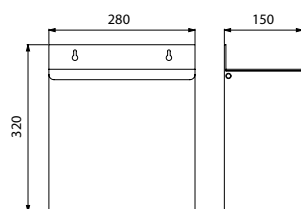

462

Papeleira retangular mural 13 litros - Inox polido brilhante	
Sem tampa	460
Com tampa	462

Papeleira inox estreita mural
Com tampa, 4,5 litros



- **Modelo robusto com tampa.**
- Inox.
- Capacidade: 4,5 litros.
- Espessura do inox: 1 mm.
- Dimensões: 70 × 210 × 310 mm.
- Garantia 10 anos.

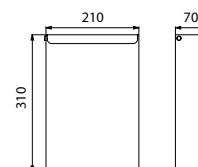

465

Papeleira estreita mural 4,5 litros com tampa	
Inox polido brilhante	465
Inox polido satinado	465S

Balde de casa de banho
5 e 3 litros



- Inox.
- Com balde interior.
- Capacidade: 5 ou 3 litros.
- **Para utilizar com sacos de 5 litros.**
- Dimensões modelo 5 L: Ø 205, altura 275 mm.
- Dimensões modelo 3 L: Ø 170, altura 265 mm.
- Garantia 10 anos.

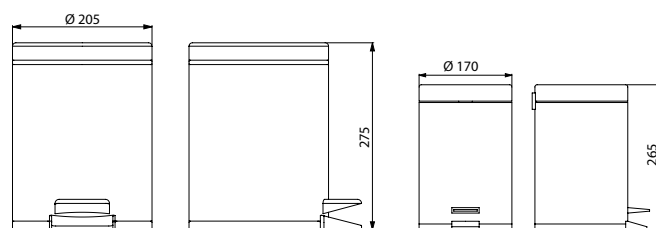

450P

449/1449

Balde de casa de banho 5 litros	
Inox polido brilhante	450P
Balde de casa de banho 3 litros	
Inox polido brilhante	449
Inox epoxy branco	1449



Doseador de sabão mural encastrado **510711S** - Combi papelreira encastrada e dispensador de toalhas de papel de mãos **510715S**

Lavatório coletivo **MINERALCAST 3** serviços **454182** - Poleia para lavatório MINERALCAST (x 2) **454010** - Misturadora de lavatório temporizada TEMPOMIX 3 **794100**

Doseador de sabão mural



- **Inox 304 bacteriostático polido satinado.**
- Porta com fechadura e **chave standard DELABIE.**
- Reservatório de plástico.
- **Fixações invisíveis.**
- Janela de controlo de nível.
- Capacidade: 1 litro.
- Espessura do inox: 1,2 mm.
- Dimensões: 107 × 245 × 150 mm.
- Para sabão sem cloro e com pH neutro.
- Compatível com gel hidroalcoólico.
- Garantia 10 anos.

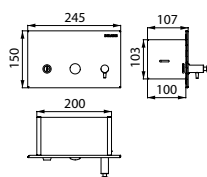

510711S

Doseador de sabão	510711S
-------------------	---------

Dispensador de toalhas de papel



- **Inox 304 bacteriostático polido satinado.**
- Porta com fechadura e **chave standard DELABIE.**
- **Fixações invisíveis.**
- Capacidade: 400 a 600 folhas.
- Espessura do inox: 1,2 mm.
- Dimensões: 122 × 330 × 435 mm.
- Garantia 10 anos.

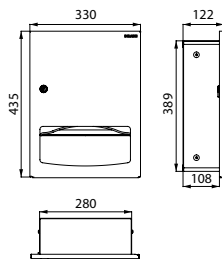

510712S

Dispensador de toalhas de papel	510712S
---------------------------------	---------

Papeleira inox

Com tampa basculante



- **Inox 304 bacteriostático polido satinado.**
- **Tampa PUSH.**
- Porta com fechadura e **chave standard DELABIE.**
- **Fixações invisíveis.**
- Capacidade: 18 litros.
- Espessura do inox: 1,2 mm.
- Dimensões: 100 × 360 × 710 mm.
- Garantia 10 anos.

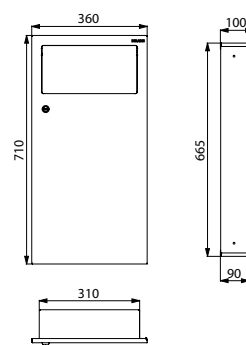

510713S

Papeleira com tampa basculante	510713S
--------------------------------	---------

Combi papelreira e dispensador de toalhas de papel - 10 litros



- **Inox 304 bacteriostático polido satinado.**
- Porta com fechadura e **chave standard DELABIE.**
- **Fixações invisíveis.**
- Capacidade do dispensador: 400 a 600 folhas.
- Capacidade da papelreira: 10 litros.
- Espessura do inox: 1,2 mm.
- Dimensões: 125 × 330 × 790 mm.
- Garantia 10 anos.

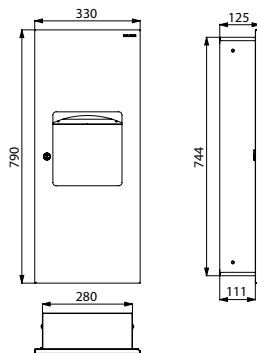

510714S

Combi dispensador - papelreira 10 litros	510714S
---	---------

Combi papelreira e dispensador de toalhas de papel - 30 litros



- **Inox 304 bacteriostático polido satinado.**
- Porta com fechadura e **chave standard DELABIE.**
- **Fixações invisíveis.**
- Capacidade do dispensador: 400 a 600 folhas.
- Capacidade da papelreira: 30 litros.
- Espessura do inox: 1,2 mm.
- Dimensões: 160 × 395 × 1395 mm.
- Garantia 10 anos.

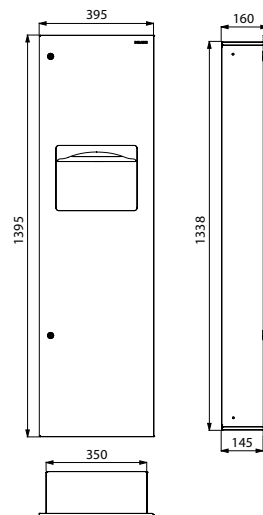

510715S

Combi dispensador - papelreira 30 litros	510715S
---	---------

Combi papelreira e dispensador de toalhas de papel - Secador de mãos



- **Inox 304 bacteriostático polido satinado.**
- Porta com fechadura e **chave standard DELABIE.**
- **Fixações invisíveis.**
- Capacidade do dispensador: 400 a 600 folhas.
- Secador de mãos: potência 1800 W. IP23. Garantia 3 anos. CE.
- Capacidade da papelreira: 15 litros.
- Espessura do inox: 1,2 mm.
- Dimensões: 160 × 395 × 1 420 mm.
- Garantia 10 anos.

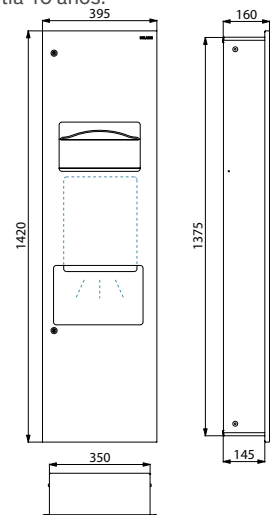

510716S

Combi papelreira - dispensador - secador de mãos	510716S
---	---------



Doseador eletrônico de sabão líquido ou espuma BINOPTIC

Mural ou para atravessar a parede, **por corrente**



- Modelo mural ou **antivandalismo para atravessar a parede (TC)** até 110 mm.
- **Ausência de contacto manual:** deteção automática das mãos por célula de infravermelhos.
- Bica em inox 304 cromado ou preto mate.
- **Bomba doseadora antidesperdício.**
- Módulo eletrónico e reservatório amovível independentes para fixação debaixo do lavatório.
- Alimentação por corrente com transformador 230/6 V.
- Para **sabão líquido** de base vegetal, com viscosidade máxima de 3 000 mPa.s ou **sabão especial em espuma.**
- Modelos com reservatório: compatíveis com gel hidroalcoólico.
- Comprimento da bica: 115 mm.
- CE.
- Garantia 10 anos.

Para as torneiras, ver o catálogo DELABIE "Torneiras para Locais Públicos" (DOC 609PT).

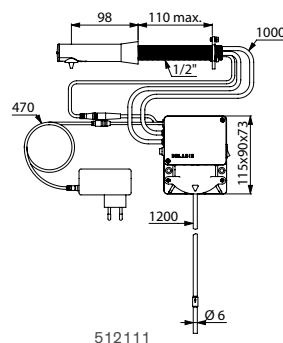
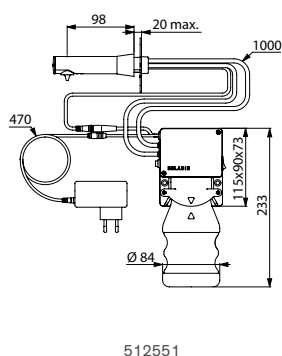
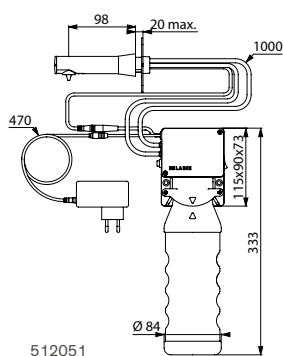

Doseador eletrônico de sabão líquido ou espuma BINOPTIC - Inox 304 cromado	
Mural, com reservatório 1 litro	512051P
Mural, com reservatório 0,5 litro	512551P
Mural, com tubo flexível 1,20 m para reservatório separado	512151P
TC, com tubo flexível 1,20 m para reservatório separado	512111P
Doseador eletrônico de sabão líquido ou espuma BINOPTIC - Inox 304 preto mate	
Mural, com reservatório 1 litro	512051BK
Mural, com reservatório 0,5 litro	512551BK
Mural, com tubo flexível 1,20 m para reservatório separado	512151BK
TC, com tubo flexível 1,20 m para reservatório separado	512111BK



Doseador de sabão eletrônico BINOPTIC

Sobre bancada, **por corrente**

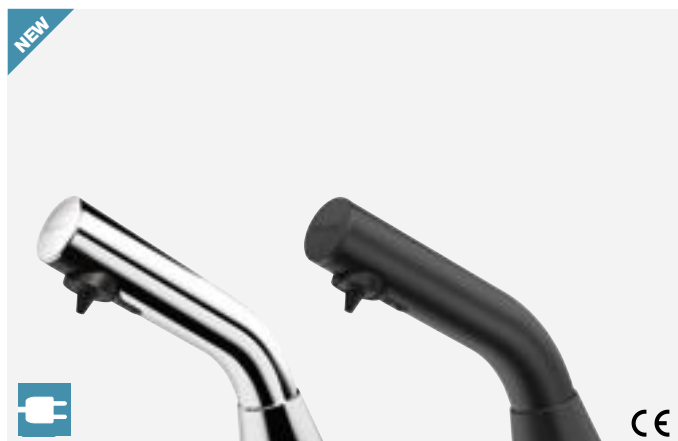

- **Ausência de contacto manual:** deteção automática das mãos por célula de infravermelho.
- Bica em inox 304 cromado ou preto mate.
- **Bomba doseadora antidesperdício.**
- Módulo eletrónico e reservatório amovível independentes para fixação debaixo do lavatório.
- Alimentação por corrente com transformador 230/6 V.
- Para **sabão líquido** de base vegetal, com viscosidade máxima de 3 000 mPa.s ou **sabão especial em espuma.**
- Modelos com reservatório: compatíveis com gel hidroalcoólico.
- CE.
- Garantia 10 anos.

Para as torneiras, ver o catálogo DELABIE "Torneiras para Locais Públicos" (DOC 609PT).

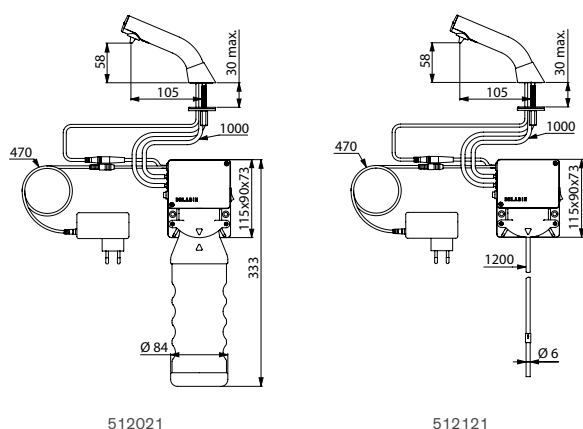

512021

512121

Doseador de sabão eletrônico TEMPOMATIC 4

Sobre bancada, **por corrente**

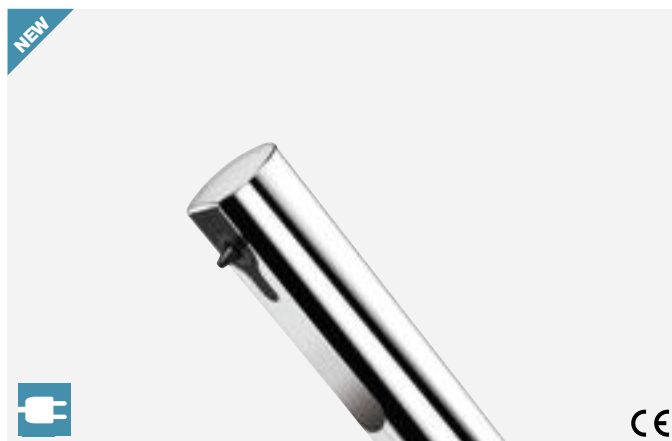

- **Ausência de contacto manual:** deteção automática das mãos por célula de infravermelho.
- Bica em inox 304 cromado.
- **Bomba doseadora antidesperdício.**
- Módulo eletrónico e reservatório amovível independentes para fixação debaixo do lavatório.
- Alimentação por corrente com transformador 230/6 V.
- Para **sabão líquido** de base vegetal, com viscosidade máxima de 3 000 mPa.s ou **sabão especial em espuma.**
- Modelos com reservatório: compatíveis com gel hidroalcoólico.
- CE.
- Garantia 10 anos.

Para as torneiras, ver o catálogo DELABIE "Torneiras para Locais Públicos" (DOC 609PT).

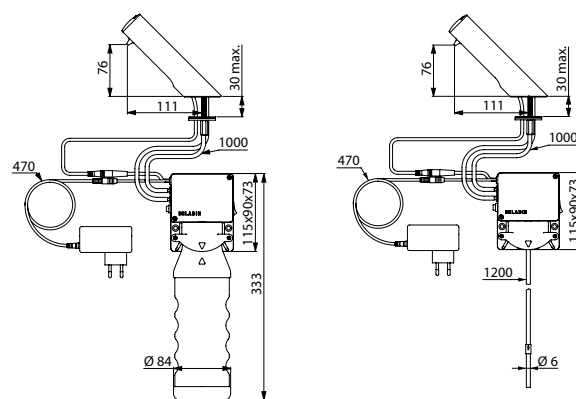

512031

512131

Doseador eletrônico de sabão líquido ou espuma BINOPTIC sobre bancada - Inox 304 cromado

Com reservatório 1 litro	512021P
Com reservatório 0,5 litro	512521P
Com tubo flexível 1,20 m para reservatório separado	512121P

Doseador eletrônico de sabão líquido ou espuma BINOPTIC sobre bancada - Inox 304 preto mate

Com reservatório 1 litro	512021BK
Com reservatório 0,5 litro	512521BK
Com tubo flexível 1,20 m para reservatório separado	512121BK

Doseador eletrônico de sabão líquido ou espuma TEMPOMATIC 4 sobre bancada - Inox 304 cromado

Com reservatório 1 litro	512031P
Com reservatório 0,5 litro	512531P
Com tubo flexível 1,20 m para reservatório separado	512131P



Doseador de sabão eletrônico mural preto mate **512066BK**
Torneira de lavatório eletrônica preto mate **BLACK BINOPTIC 388035**

Doseador eletrônico de sabão líquido

Mural, a pilhas



- Modelo antivandalismo com fechadura e chave standard DELABIE.
- **Ausência de contacto manual:** deteção automática das mãos por célula de infravermelhos (distância de deteção regulável).
- Corpo em **inox 304 bacteriostático**.
- **Corpo monobloco articulado** para fácil manutenção e melhor higiene.
- **Bomba antidesperdício:** dose de 0,8 ml (regulável até 7 doses por deteção).
- Funcionamento possível em **modo antientupimento**.
- Alimentação: 6 pilhas fornecidas AA -1,5 V (DC9V) integradas no corpo do doseador.
- Indicador luminoso de bateria fraca.
- Reservatório com uma abertura larga: facilita o enchimento por bidões de grande capacidade.
- Janela de controlo de nível.
- Espessura do inox: 1 mm.
- Capacidade: 1 litro.
- Dimensões: 90 × 105 × 256 mm.
- Para sabão líquido de base vegetal, com viscosidade máxima de : 3 000 mPa.s.
- Compatível com gel hidroalcoólico.
- Garantia 10 anos.
- CE.

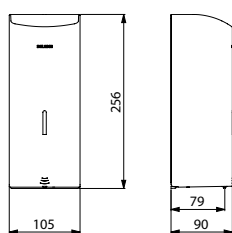

512066

Produto associado



Bandeja de gotejamento

- Inox 304 bacteriostático.
- Bandeja adequada para recolher o gel residual.
- Para os doseadores de sabão 51058× e 512066.
- Garantia 10 anos.

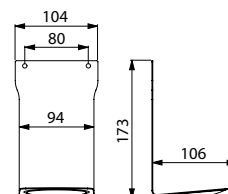

512067

Doseador eletrônico de sabão líquido - Mural, a pilhas

Inox 304 polido brilhante, 1 litro	512066P
Inox 304 polido satinado, 1 litro	512066S
Inox 304 epoxy branco, 1 litro	512066W
Inox 304 epoxy preto mate, 1 litro	512066BK

Bandeja de gotejamento de gel hidroalcoólico

Inox 304 polido brilhante	512067P
Inox 304 polido satinado	512067S
Inox 304 epoxy branco	512067W
Inox 304 epoxy preto mate	512067BK



Lavatório suspenso **AQUEDUTO 120150** - Misturadora de lavatório temporizado **TEMPOMIX 3 794055** - Doseador de sabão ou gel hidroalcoólico **510580**

Doseador de sabão líquido com abertura suave

Mural



Inox 304 polido brilhante, modelo 1 litro



Inox 304 polido satinado, modelo 0,5 litro



Inox 304 epoxy branco, modelo 0,5 litro

- **Modelo antivandalismo com fechadura e chave standard DELABIE.**
- Corpo em **inox 304 bacteriostático.**
- **Corpo monobloco articulado** para fácil manutenção e melhor higiene.
- **Botão de pressão com abertura suave.**
- **Antibloqueio:** uma só dose por pressão, mesmo em caso de pressão contínua.
- Bomba doseadora antidesperdício, antigota (estanque à água).
- Reservatório com uma abertura larga: facilita o enchimento por bidões de grande capacidade.
- Reservatório não permite a estagnação do sabão.
- Janela de controlo de nível.
- Espessura do inox: 1 mm.
- Capacidade: 0,5 ou 1 litro.
- Dimensões modelo 0,5 litro: 90 × 105 × 185 mm.
- Dimensões modelo 1 litro: 90 × 105 × 252 mm.
- Para sabão líquido de base vegetal, com viscosidade máxima de: 3 000 mPa.s.
- Compatível com gel hidroalcoólico.
- Garantia 10 anos.

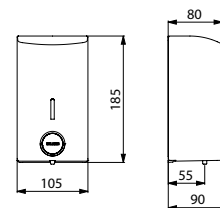

510583/510586/510584

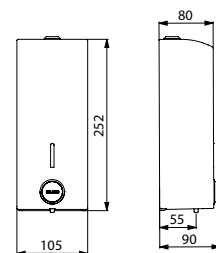

510580/510582/510581

Doseador de sabão líquido com abertura suave - 0,5 litro	
Inox 304 polido brilhante	510583
Inox 304 polido satinado	510586
Inox 304 epoxy branco	510584
Doseador de sabão líquido com abertura suave - 1 litro	
Inox 304 polido brilhante	510580
Inox 304 polido satinado	510582
Inox 304 epoxy branco	510581

Doseador de sabão líquido TC

Mural para atravessar a parede



- **Modelo antivandalismo para atravessar a parede (TC)** até 190 mm.
- Corpo e botão de pressão de latão cromado.
- Sistema antigota (estanque à água).
- **Mecanismo bloqueável por parafuso BTR.**
- **Para reservatório separado** (fornecido sem reservatório), com tubo flexível 1,20 m.
- Garantia 10 anos.

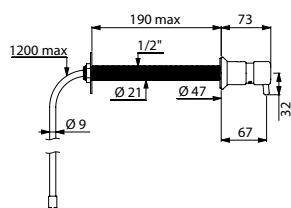

729150

Doseador de sabão líquido TC para reservatório separado	729150
---	--------

Doseador de sabão líquido

De bancada, bica reta

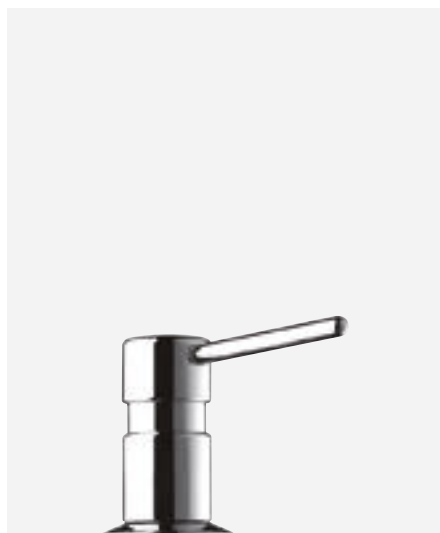

- Modelo para instalação em lavatório.
- **Modelo antivandalismo.**
- Corpo e botão de pressão de latão cromado.
- Sistema antigota (estanque à água).
- **Mecanismo bloqueável por parafuso BTR.**
- Recarregamento superior (desapertando o botão de pressão) ou inferior (desenroscando o reservatório).
- Modelos com reservatório: compatíveis com gel hidroalcoólico.
- Garantia 10 anos.

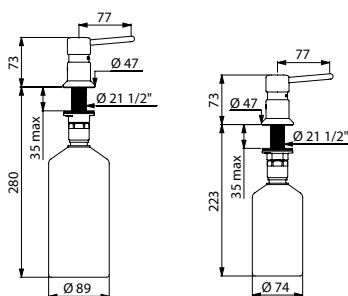

729008

729508

Doseador de sabão líquido sobre bancada Bica reta	
Com reservatório 1 litro	729008
Com reservatório 0,5 litro	729508
Com tubo flexível 1,20 m para reservatório separado	729108

Doseador de sabão líquido

De bancada, bica curva

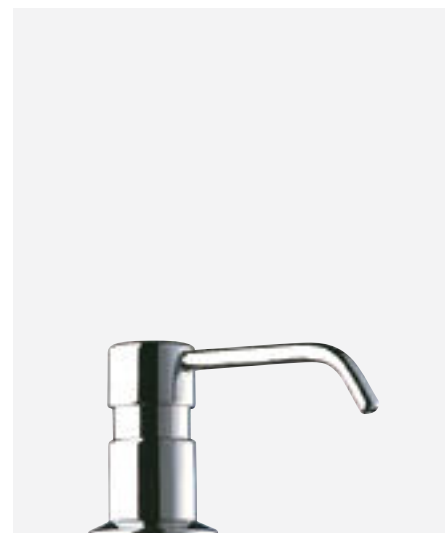

- Modelo para instalação em lavatório.
- **Modelo antivandalismo.**
- Corpo e botão de pressão de latão cromado.
- Sistema antigota (estanque à água).
- **Mecanismo bloqueável por parafuso BTR.**
- Recarregamento superior (desapertando o botão de pressão) ou inferior (desenroscando o reservatório).
- Modelos com reservatório: compatíveis com gel hidroalcoólico.
- Garantia 10 anos.

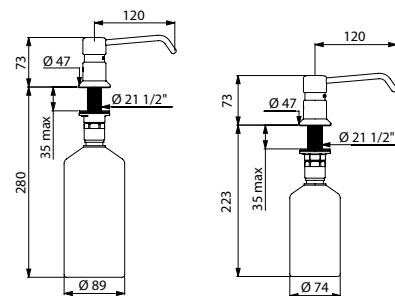

729012

729512

Doseador de sabão líquido sobre bancada Bica curva	
Com reservatório 1 litro	729012
Com reservatório 0,5 litro	729512
Com tubo flexível 1,20 m para reservatório separado	729112

Doseador de sabão mural retangular



- **Modelo antivandalismo com fechadura e chave standard DELABIE.**
- Bomba doseadora antidesperdício, antigota (estanque à água).
- **Inox 304 bacteriostático.**
- Espessura do inox: 1 mm.
- Garantia 10 anos.

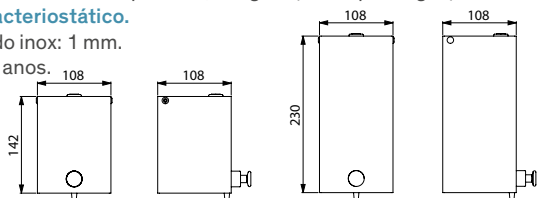

6583

6580

Doseador de sabão mural retangular

Inox 304 polido brilhante, 0,5 litro	6583
Inox 304 polido brilhante, 1 litro	6580

Saboneteira para duche

Inox 304, mural



- **Modelo robusto.**
- Para duche ou lavatório.
- **Inox 304 bacteriostático.**
- Espessura do inox: 1,5 mm.
- **Fixações invisíveis.**
- Garantia 10 anos.

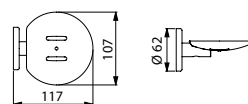

510627

Saboneteira inox para duche

Inox 304 polido brilhante	510627P
Inox 304 polido satinado	510627S

Saboneteira para duche

Inox, mural

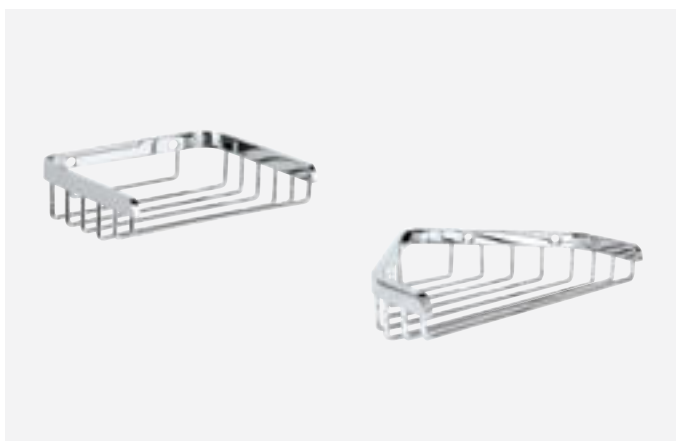

- **Modelo robusto.**
- Inox polido brilhante.
- Dimensões do modelo retangular: 100 × 130 × 34 mm.
- Dimensões do modelo angular: 120 × 165 × 34 mm.
- Garantia 10 anos.

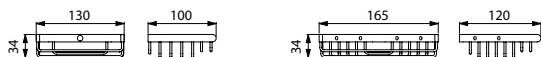

569

3569

Saboneteira para duche - Inox polido brilhante

Retangular	569
Angular	3569

Saboneteira para duche

Mural



- **Modelo robusto.**
- **Fixações invisíveis.**
- Dimensões: 60 × 160 × 40 mm.
- Garantia 10 anos.



710501/710500

Saboneteira

Bayblend® cromado brilhante	710501
Bayblend® cromado mate	710500



Porta piaçaba com tampa Be-Line® 4051C - Porta rolo WC Be-Line® 511966C - Cabides Be-Line® 511943C
Estrutura de suporte WC TEMPOFIX 3 com sistema de descarga direta eletrônico TEMPOMATIC bicomando 564005BE+464000

Cabide Be-Line®



- Fixações invisíveis.
- Garantia 10 anos.

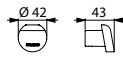

511943

Cabide Be-Line®	
Alumínio epoxy antracite metalizado	511943C
Alumínio epoxy branco mate	511943W

Porta rolo WC Be-Line®



- Porta rolo de papel WC em rolo.
- Fixações invisíveis.
- Garantia 10 anos.

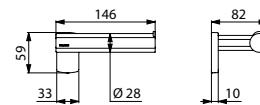

511966

Porta rolo WC Be-Line®	
Alumínio epoxy antracite metalizado	511966C
Alumínio epoxy branco mate	511966W

Porta piaçaba mural Be-Line®



- **Modelo robusto com bloqueio antirroubo.**
- Inox 304 bacteriostático.
- Modelo com **cabo longo ergonómico**: facilita a utilização por pessoas em cadeira de rodas ou com dificuldades em se baixar.
- Fácil limpeza: copo plástico amovível por cima.
- **Copo plástico com reservatório**: evita o contacto da escova com a água residual e limita os riscos de salpicos nas futuras utilizações.
- Modelo com tampa: reposição automática da escova no recetáculo por **sistema cónico**.
- Espessura do inox: corpo 1 mm.
- Garantia 10 anos.

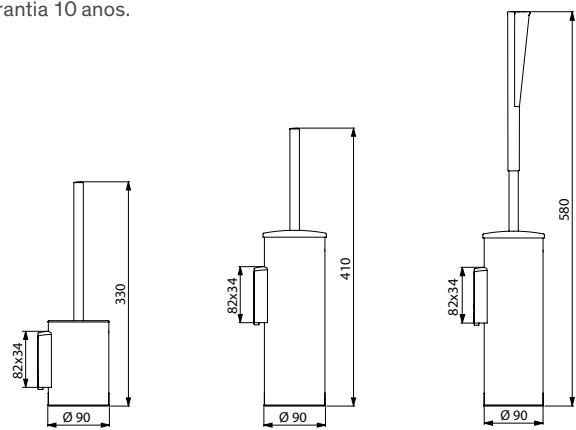

4048

4051

510051

Porta piaçaba mural Be-Line® sem tampa	
Inox 304 epoxy antracite metalizado	4048C
Inox 304 epoxy branco mate	4048MW
Porta piaçaba mural Be-Line® com tampa	
Inox 304 epoxy antracite metalizado	4051C
Inox 304 epoxy branco mate	4051MW
Inox 304 epoxy antracite metalizado, cabo longo	510051C
Inox 304 epoxy branco mate, cabo longo	510051MW

Porta rolo WC duplo rolo

Inox 304



- **Inox 304 bacteriostático.**
- Para 2 rolos.
- Tubo Ø 20, espessura de 1 mm.
- **Fixações invisíveis.**
- Garantia 10 anos.

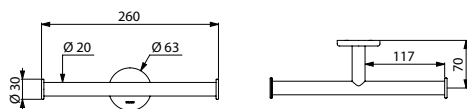

510082

Porta rolo WC duplo rolo

Inox 304 polido brilhante	510082P
Inox 304 polido satinado	510082S
Inox 304 epoxy branco	510082W

Porta rolo WC em "U"

Inox 304



- **Inox 304 bacteriostático.**
- Tubo Ø 20, espessura de 1 mm.
- **Fixações invisíveis.**
- Garantia 10 anos.

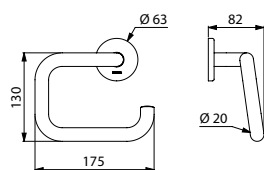

4081

Porta rolo WC em "U"

Inox 304 polido brilhante	4081P
Inox 304 polido satinado	4081S
Inox 304 epoxy branco	4081EW

Porta rolo WC

Ou de reserva, inox 304



- **Inox 304 bacteriostático.**
- Fixação possível na versão horizontal para uma **utilização standard** ou na versão vertical para uma **utilização como rolo de reserva.**
- Tubo Ø 20, espessura de 1 mm.
- **Fixações invisíveis.**
- Garantia 10 anos.

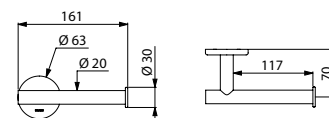

510083

Porta rolo WC

Inox 304 polido brilhante	510083P
Inox 304 polido satinado	510083S
Inox 304 epoxy branco	510083W
Inox 304 epoxy preto mate	510083BK

Porta rolo WC em "U"

Nylon



- **Poliamida de alta resistência (Nylon).**
- Tubo Ø 20.
- **Fixações invisíveis.**
- Garantia 10 anos.

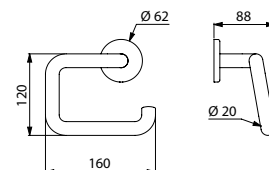

4081N

Porta rolo WC em "U"
Nylon HR brilhante branco

4081N

Porta rolo WC

De reserva, inox 304

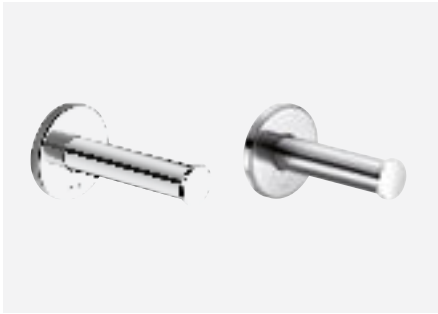

- **Inox 304 bacteriostático.**
- Tubo Ø 25, espessura de 1,2 mm.
- **Fixações invisíveis.**
- Garantia 10 anos.

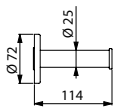

4070

Porta rolo WC para rolo de reserva

Inox 304 polido brilhante	4070P
Inox 304 polido satinado	4070S

Porta rolo WC com tampa monobloco

Inox 304, antirroubo



- **Inox 304 bacteriostático.**
- **Tampa monobloco articulada** para fácil manutenção e melhor higiene.
- Eixo integral antirroubo em policarbonato: inquebrável.
- **Fixações invisíveis.**
- Dimensões: 119 × 140 × 80 mm.
- Garantia 10 anos.

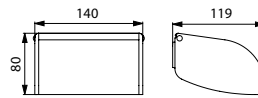

566/510567/3565

Porta rolo WC com tampa monobloco

Inox 304 polido brilhante	566
Inox 304 polido satinado	510567
Inox 304 epoxy branco	3565

Porta rolo WC

De reserva, Nylon



- **Poliamida de alta resistência (Nylon).**
- Tubo Ø 32.
- **Fixações invisíveis.**
- Garantia 10 anos.

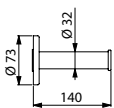

4070N

Porta rolo WC para rolo de reserva Nylon HR brilhante branco

4070N

Porta rolo WC 2 rolos

Inox 304



- **Modelo robusto antivandalismo.**
- **Inox 304 bacteriostático.**
- 1 rolo de reserva.
- Com fechadura e **chave standard DELABIE.**
- Controlo de nível.
- Espessura do inox: 1 mm.
- Dimensões: 130 × 120 × 260 mm.
- Garantia 10 anos.

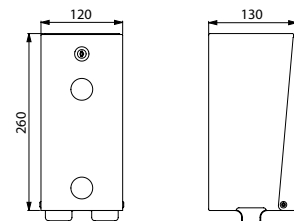

1660/1661

Porta rolo WC 2 rolos

Inox 304 polido brilhante	1660
Inox 304 polido satinado	1660S
Inox 304 epoxy branco	1661



Sanita suspensa S21 S **110310** - Estrutura de suporte WC TEMPOFIX 3 com sistema de descarga direta temporizado TEMPOFLUX 2 **578305BE+578222** - Porta piaçaba WC **4051S**
Dispensador de papel WC **2912** - Cabide virgula **4043P** - Lavatório coletivo CANAL **120280** - Torneira de lavatório temporizada TEMPOSOFT 2 **741550** - Doseador de sabão **510582**

Dispensador de papel WC modelo grande

Para bobine



- **Modelo para bobine.**
- **Tampa monobloco articulada** para fácil manutenção e melhor higiene.
- Com fechadura e **chave standard DELABIE.**
- **Com fundo:** protege das imperfeições da parede, da humidade e do pó.
- Controlo de nível.
- Garantia 10 anos.

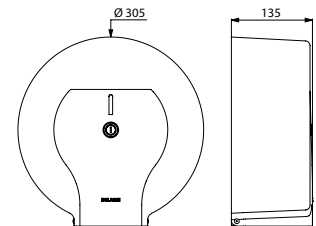

2911/2912/2910

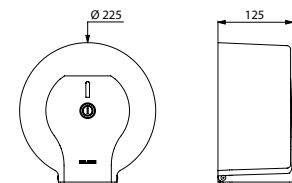

2901/2902/2900

Dispensador de papel WC modelo grande para bobine de 400 m	
Inox 304 polido brilhante	2911
Inox 304 polido satinado	2912
Aço lacado branco	2910
Dispensador de papel WC modelo grande para bobine de 200 m	
Inox 304 polido brilhante	2901
Inox 304 polido satinado	2902
Aço lacado branco	2900

Dispensador de papel WC modelo grande

Para bobine



- **Modelo para bobine.**
- **Tampa articulada** para fácil manutenção e melhor higiene.
- Com fechadura e **chave standard DELABIE.**
- **Com fundo:** protege das imperfeições da parede, da humidade e do pó.
- Controlo de nível.
- Garantia 10 anos.

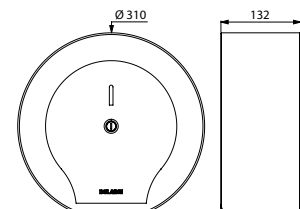

510910

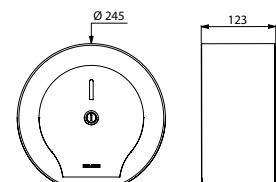

510911

Dispensador de papel WC modelo grande para bobine de 400 m	
Inox 304 polido satinado	510910S
Inox 304 epoxy preto mate	510910BK
Dispensador de papel WC modelo grande para bobine de 200 m	
Inox 304 polido satinado	510911S
Inox 304 epoxy preto mate	510911BK



Porta piaçaba WC 4051S - Estrutura de suporte WC TEMPOFIX 3 com sistema de descarga direta temporizado TEMPOFLUX 2 578305BE+578222
Sanita suspensa S21 S 110310

Porta piaçaba WC



Inox 304 polido brilhante e epoxy preto mate, modelo com tampa



Inox 304 polido satinado, modelo sem tampa



Inox 304 epoxy branco, modelo sem tampa

- **Modelo robusto.**
- **Inox 304 bacteriostático.**
- Modelo ao pavimento ou mural.
- Fácil limpeza: copo plástico amovível por cima.
- **Copo plástico com reservatório:** evita o contacto da escova com a água residual e limita os riscos de salpicos nas futuras utilizações.
- Modelo com tampa: reposição automática da escova no recetáculo por **sistema cónico.**
- **Bloqueio antirroubo** (modelo mural).
- Espessura do inox: corpo 1 mm.
- Garantia 10 anos.

Porta piaçaba mural sem tampa - Bloqueio antirroubo	
Inox 304 polido brilhante	4048P
Inox 304 polido satinado	4048S
Inox 304 epoxy branco	4048EW
Porta piaçaba ao pavimento sem tampa	
Inox 304 polido brilhante	4049P
Inox 304 polido satinado	4049S
Inox 304 epoxy branco	4049EW
Porta piaçaba mural com tampa - Bloqueio antirroubo	
Inox 304 polido brilhante	4051P
Inox 304 polido satinado	4051S
Inox 304 epoxy branco	4051EW
Inox 304 epoxy preto mate	4051BK
Porta piaçaba ao pavimento com tampa	
Inox 304 polido brilhante	4050P
Inox 304 polido satinado	4050S
Inox 304 epoxy branco	4050EW

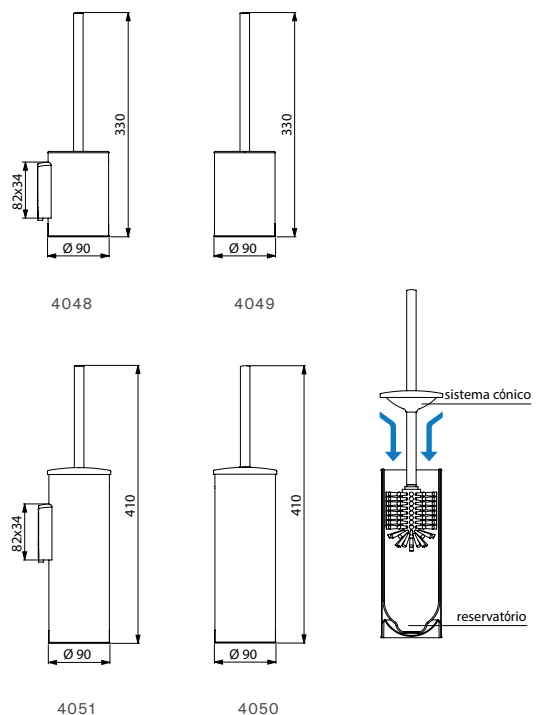

Porta piaçaba WC com tampa
Com cabo longo



- Modelo robusto.
- **Inox 304 bacteriostático.**
- Modelo ao pavimento ou mural.
- **Cabo longo ergonómico:** facilita a utilização por pessoas em cadeira de rodas ou com dificuldades em se baixar.
- Fácil limpeza: copo plástico amovível por cima.
- **Copo plástico com reservatório:** evita o contacto da escova com a água residual e limita os riscos de pingos em futuras utilizações.
- Reposição automática da escova no recetáculo por **sistema cónico.**
- **Bloqueio antirroubo** (modelo mural).
- Espessura do inox: corpo 1 mm.
- Dimensões: Ø 90 × 580 mm.
- Garantia 10 anos.

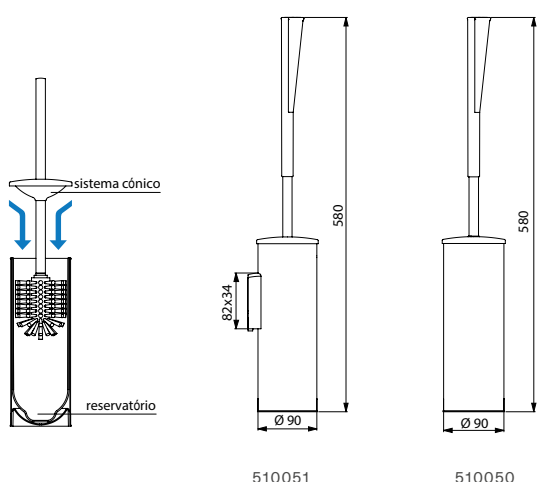

Porta piaçaba mural com tampa e cabo longo - Bloqueio antirroubo	
Inox 304 polido brilhante	510051P
Inox 304 polido satinado	510051S
Inox 304 epoxy branco	510051W
Porta piaçaba ao pavimento com tampa e cabo longo	
Inox 304 polido brilhante	510050P
Inox 304 polido satinado	510050S
Inox 304 epoxy branco	510050W

Porta piaçaba WC
Com cabo longo



- **Poliamida de alta resistência (Nylon).**
- **Cabo longo ergonómico:** facilita a utilização por pessoas em cadeira de rodas ou com dificuldades em se baixar.
- Fácil limpeza: copo plástico amovível por cima.
- **Copo plástico com reservatório:** evita o contacto da escova com a água residual e limita os riscos de pingos em futuras utilizações.
- Fixação mural com **bloqueio antirroubo.**
- Altura 515 mm.
- Garantia 10 anos.

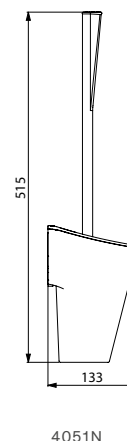

Porta piaçaba Nylon HR brilhante branco com cabo longo - Bloqueio antirroubo	4051N
--	-------

Dispensador de sacos higiênicos e papelera



- **Papeleira com tampa basculante na parte superior.**
- **Dispensador de sacos higiênicos na parte inferior.**
- Capacidade da papeleira: 9 litros.
- Abertura articulada com fechadura e **chave standard DELABIE.**
- Fixação mural.
- Espessura do inox: 1 mm.
- Dimensões: 123 × 250 × 350 mm.
- Garantia 10 anos.

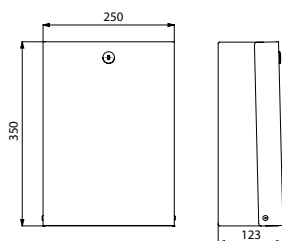

2561D

Fraldário



- Modelo mural.
- Com **cinta ajustável** para se adaptar perfeitamente à morfologia do bebé.
- Para uma criança até 11 kg ou 12 meses.
- Polietileno de alta resistência (HDPE).
- Espaço mínimo: retenção na posição vertical.
- **Descida travada.**
- Manutenção facilitada: superfície de fácil limpeza.
- Conforme as normas EN 12221.
- Dimensões: formato aberto 855 × 585 × 495 mm, formato fechado 855 × 585 × 107 mm.
- Peso do fraldário: 11,5 kg.
- Garantia 10 anos.

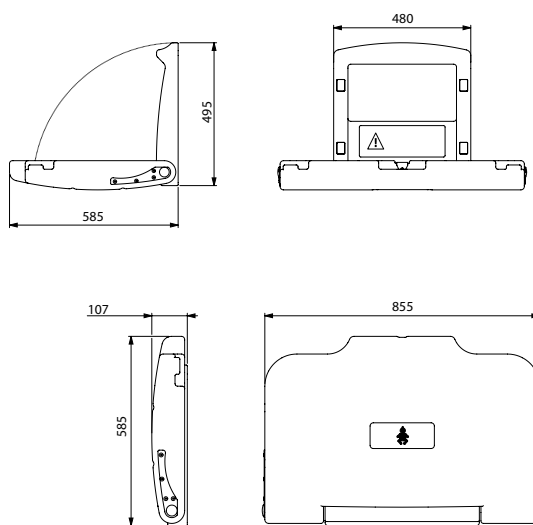

510700

Dispensador de sacos higiênicos e papeleira inox polido brilhante

2561D

Fraldário

510700



Espelho de casa de banho em vidro inclinável
Com puxador longo ergonómico



- **Para instalação mista:** utilização possível em posição sentada ou de pé.
- **Puxador longo ergonómico que permite inclinar o espelho por uma pessoa em posição sentada ou em cadeira de rodas.**
- **Instalação fácil e rápida** por simples pressão.
- **Bloqueio antirroubo.**
- Puxador em Nylon HR brilhante branco.
- Espelho em vidro laminado de segurança de 6 mm.
- Inclinação possível até 20°.
- Dimensões do espelho: 500 × 600 mm.
- Garantia 10 anos.

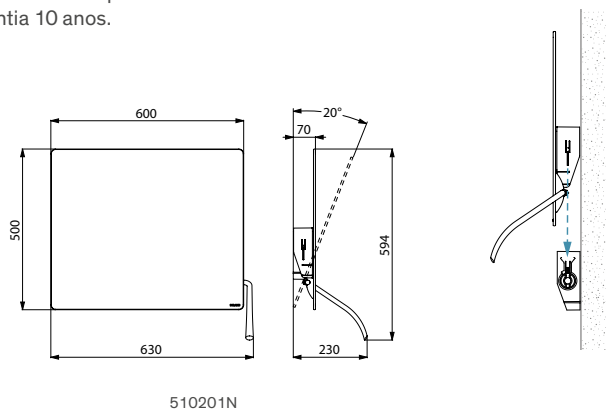

510201N

Espelho de casa de banho em vidro inclinável
Com puxador



- **Para instalação mista:** utilização possível em posição sentada ou de pé.
- **O puxador permite inclinar o espelho por outros, para as pessoas que estão em posição sentada ou em cadeira de rodas.**
- **Instalação fácil e rápida** por simples pressão.
- **Bloqueio antirroubo.**
- Espelho em vidro laminado de segurança de 6 mm.
- Inclinação possível até 20°.
- Dimensões do espelho 500 × 600 mm.
- Garantia 10 anos.

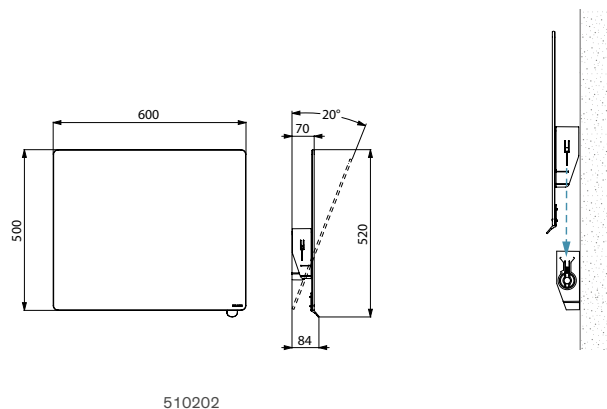

510202

Espelho de casa de banho em vidro - Inclinável com puxador

Puxador cromado brilhante	510202P
Puxador cromado satinado	510202S
Puxador antracite metalizado	510202C
Puxador Nylon branco	510202N

Espelho de casa de banho em vidro Inclinável com puxador longo ergonómico	510201N
--	----------------

Espelho de casa de banho em vidro



- **Espessura: 6 mm.**
- **Embalagem em cartão individual.**
- Fixações a encomendar separadamente.
- Dimensões do modelo 3451: 6 × 360 × 480.
- Dimensões do modelo 3450: 6 × 420 × 600.
- Dimensões do modelo 3454: 6 × 500 × 750.
- **Garantia 10 anos.**

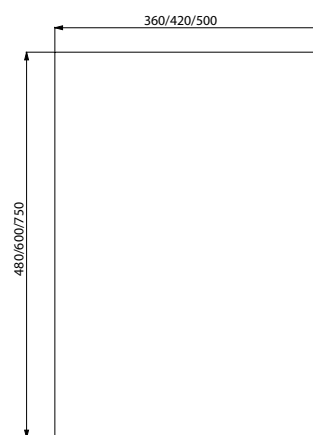

3451/3450/3454

Espelho de casa de banho em vidro	
360 × 480 mm	3451
420 × 600 mm	3450
500 × 750 mm	3454

Fixação redonda



- Acabamento de latão cromado.
- Para aparafusar.
- Dimensão: Ø 20.
- **Garantia 10 anos.**



578

Fixação com mola

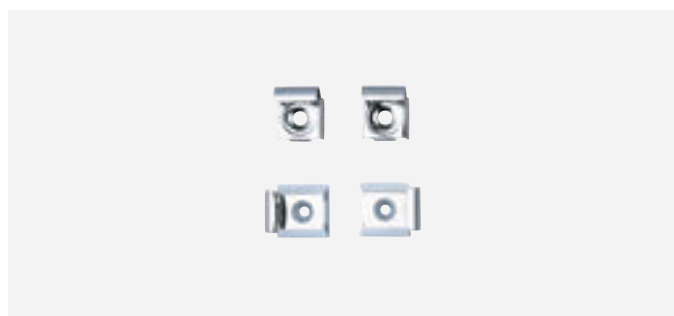

- Conjunto de 4 fixações, 2 com mola.
- **Inox polido brilhante.**
- **Garantia 10 anos.**

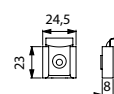

577

Fixação redonda	578
-----------------	------------

Jogo de 4 fixações, 2 com mola	577
--------------------------------	------------

Espelho em inox autocolante

H. 600 mm



- Inox 304 bacteriostático **polido "espelho"**.
- Espessura do inox: 1 mm.
- **Inquebrável.**
- Autocolante.
- Dimensões: 1 × 400 × 600 mm.
- Garantia 10 anos.

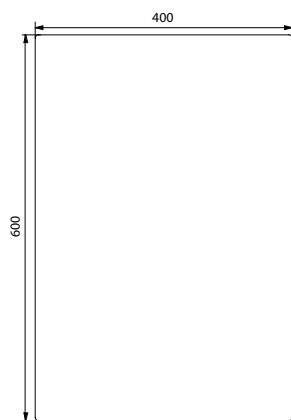

3453

Espelho em inox fixações invisíveis

H. 500/600/1000 mm



- Inox 304 bacteriostático **polido "espelho"**.
- **Reforço invisível por placa sólida de PVC 10 mm.**
- 5 pontos de fixação. Fixações invisíveis.
- **Inquebrável.**
- Modelo 3459: **para instalação mista, a altura permite a utilização por pessoas em posição de pé, sentada ou em cadeira de rodas.**
- Dimensões do modelo 3452: 10 × 385 × 485.
- Dimensões do modelo 3458: 10 × 485 × 585.
- Dimensões do modelo 3459: 10 × 595 × 980.
- Garantia 10 anos.

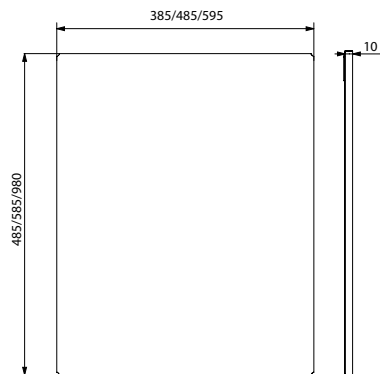

3452/3458/3459

Espelho de casa de banho em inox 1 × 400 × 600 mm	3453
--	-------------

Espelho de casa de banho em inox - Fixações invisíveis	
10 × 385 × 485 mm	3452
10 × 485 × 585 mm	3458
10 × 595 × 980 mm	3459

Cabide

Inox 304, 1 posição



- **Fixações invisíveis.**
- Dimensões: Ø 65 × 58 mm.
- Garantia 10 anos.

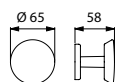

301/1301W

Cabide 1 posição	
Inox 304 polido brilhante e cromado	301
Inox 304 e metal epoxy branco	1301W

Cabide

Inox 304, 2 posições



- **Fixações invisíveis.**
- Dimensões: Ø 65 × 215 × 58 mm.
- Garantia 10 anos.

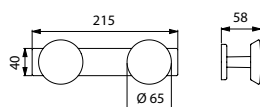

302/1302W

Cabide 2 posições	
Inox 304 polido brilhante e cromado	302
Inox 304 e metal epoxy branco	1302W

Cabide

Inox 304, 3 posições



- **Fixações invisíveis.**
- Dimensões: Ø 65 × 345 × 58 mm.
- Garantia 10 anos.

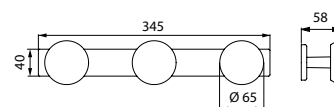

303D/1303W

Cabide 3 posições	
Inox 304 polido brilhante e cromado	303D
Inox 304 e metal epoxy branco	1303W

Cabide basculante

Inox 304



- **Basculante:** o cabide baixa com peso superior a 30 kg.
- **Inox 304 polido satinado.**
- Dimensões: Ø 90 × 68 mm.
- Garantia 10 anos.

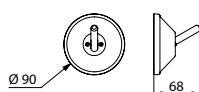

510104S

Cabide basculante inox 304	510104S
----------------------------	----------------

Cabide

Inox 304



- **Inox 304 polido brilhante.**
- **Espessura: 2 mm.**
- Dimensões: 50 × 25 × 145 mm.
- Garantia 10 anos.

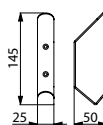

101P

Cabide inox 304	101P
-----------------	-------------

Cabide

Inox 304

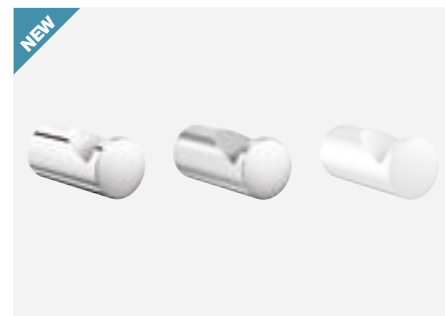

- **Inox 304 bacteriostático.**
- Dimensões: Ø 18 × 40 mm.
- **Fixações invisíveis.**
- Garantia 10 anos.



510047

Cabide	
Inox 304 polido brilhante	510047P
Inox 304 polido satinado	510047S
Inox 304 epoxy branco	510047W

Cabide vírgula

Inox 304

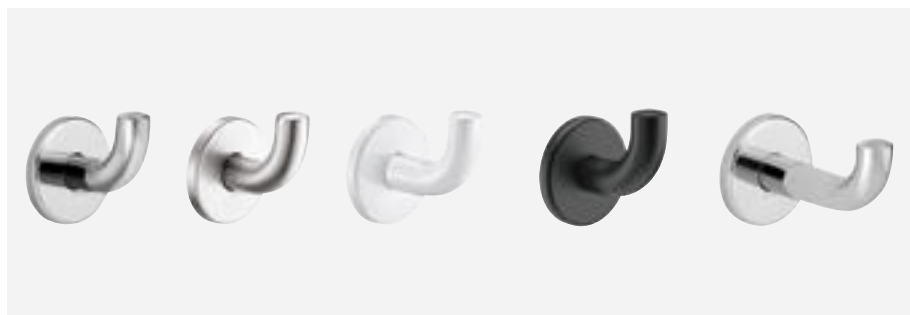

- **Inox 304 bacteriostático.**
- Tubo Ø 20, espessura de 1 mm.
- **Fixações invisíveis.**
- Garantia 10 anos.

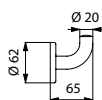

4043

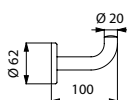

4047

Cabide vírgula - Modelo curto

Inox 304 polido brilhante	4043P
Inox 304 polido satinado	4043S
Inox 304 epoxy branco	4043EW
Inox 304 epoxy preto mate	4043BK

Cabide vírgula - Modelo longo

Inox 304 polido brilhante	4047P
Inox 304 epoxy branco	4047EW

Cabide vírgula

Nylon



- **Poliamida de alta resistência (Nylon).**
- Tubo Ø 20.
- **Fixações invisíveis.**
- Dimensões: Ø 62 × 65 × 73 mm.
- Garantia 10 anos.



4043N

Cabide vírgula Nylon HR brilhante branco	4043N
---	--------------

Cabide duplo

Inox 304



- **Inox 304 bacteriostático.**
- Tubo Ø 20, espessura de 1 mm.
- **Fixações invisíveis.**
- Dimensões: Ø 62 × 55 × 95 mm.
- Garantia 10 anos.

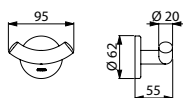

4042

Cabide duplo

Inox 304 polido brilhante	4042P
Inox 304 polido satinado	4042S
Inox 304 epoxy branco	4042W

Cabide

Nylon

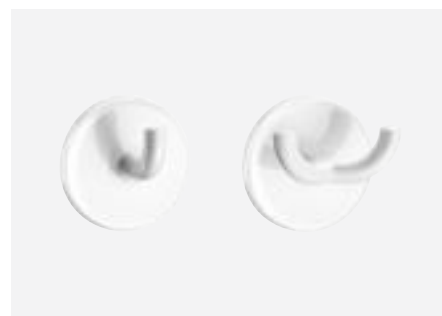

- **Poliamida de alta resistência (Nylon).**
- Tubo Ø 10.
- **Fixações invisíveis.**
- Garantia 10 anos.

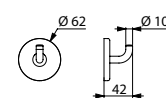

510043N

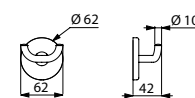

510042N

Cabide Nylon HR brilhante branco	
Modelo simples	510043N
Modelo duplo	510042N

Pictograma casa de banho em inox

Autocolante



- **Inox 304 polido satinado.**
- Espessura do inox: 1,2 mm.
- Dimensões: 125 × 125 mm.
- Garantia 10 anos.

Pictograma de casa de banho em inox 304	
Pictograma "Senhora"	510151S
Pictograma "Homem"	510152S
Pictograma "WC"	510154S
Pictograma "Fraldário"	510156S

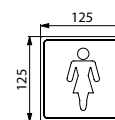

510151S

Pictograma casa de banho em inox "Deficientes"

Autocolante



- **Inox 304 polido satinado.**
- Espessura do inox: 1,2 mm.
- Dimensões: 125 ou 230 × 125 mm.
- Garantia 10 anos.

Pictograma de casa de banho em inox 304	
Pictograma "Deficientes"	510153S
Pictograma "Deficientes Homens/Senhoras"	510155S

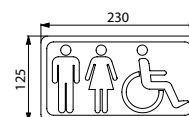

510155S

Toalheiros

Fixações invisíveis



- Modelo robusto.
- **Inox 304 bacteriostático.**
- Tubos Ø 20 e Ø 16.

- **Fixações invisíveis.**
- Comprimento 600 mm.
- Garantia 10 anos.

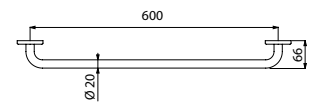

510788

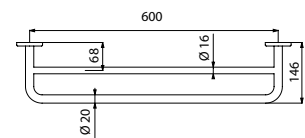

510790

Toalheiro fixações invisíveis - 1 barra	
Inox 304 polido brilhante	510788P
Inox 304 polido satinado	510788S
Inox 304 epoxy branco	510788W
Toalheiro fixações invisíveis - 2 barras	
Inox 304 polido brilhante	510790P
Inox 304 polido satinado	510790S
Inox 304 epoxy branco	510790W

Prateleira de casa de banho



- Espessura: 1 mm.
- Garantia 10 anos.

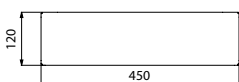

551/552

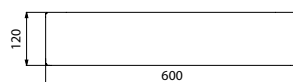

553/554

Prateleira inox 304 polido brilhante	
120 × 450 mm	551
120 × 600 mm	553
Prateleira epoxy branco	
120 × 450 mm	552
120 × 600 mm	554

Prateleira em vidro e suportes



- Prateleira em vidro com cantos suaves, **espessura de 6 mm**, 120 × 600 mm.
- Suportes cromados para prateleira de 120 mm.
- Garantia 10 anos.

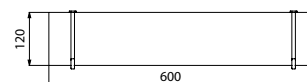

6555 + 600

Prateleira de lavatório e suportes	
Prateleira em vidro	6555
Suportes cromados	600

Barra de apoio reta Basic satinado

Tubo Ø 32



- **Inox 304 polido satinado.**
- Fixações invisíveis por placa de fixação com 3 furos.
- Garantia 10 anos.
- Marcação CE.

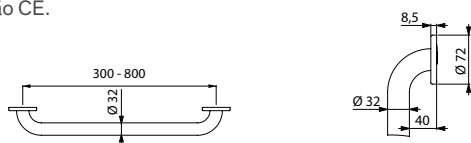

35050S/350504S/350505S/350506S

Barra de apoio reta Basic Ø 32	
Inox 304 polido satinado - 300 mm	35050S
Inox 304 polido satinado - 400 mm	350504S
Inox 304 polido satinado - 500 mm	350505S
Inox 304 polido satinado - 600 mm	350506S

Barra de apoio curva a 135° Basic satinado

Tubo Ø 32



- **Inox 304 polido satinado.**
- **3 pontos de fixação que permitem o bloqueio do pulso e uma instalação facilitada.**
- Fixações invisíveis por placa de fixação com 3 furos.
- Dimensões: 400 x 400 mm.
- Garantia 10 anos.
- Marcação CE.

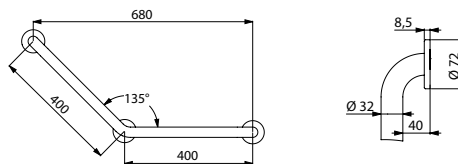

35082S

Barra de apoio curva a 135° Basic Ø 32	
Inox 304 polido satinado	35082S

Barra de apoio reta Basic epoxy branco

Tubo Ø 32



- **Epoxy branco.**
- Fixações invisíveis por placa de fixação com 3 furos.
- Garantia 10 anos.
- Marcação CE.

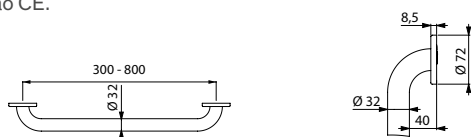

35050W/350504W/350505W/350506W

Barra de apoio reta Basic Ø 32	
Epoxy branco - 300 mm	35050W
Epoxy branco - 400 mm	350504W
Epoxy branco - 500 mm	350505W
Epoxy branco - 600 mm	350506W

Barra de apoio curva a 135° Basic epoxy branco

Tubo Ø 32



- **Epoxy branco.**
- **3 pontos de fixação que permitem o bloqueio do pulso e uma instalação facilitada.**
- Fixações invisíveis por placa de fixação com 3 furos.
- Dimensões: 400 x 400 mm.
- Garantia 10 anos.
- Marcação CE.

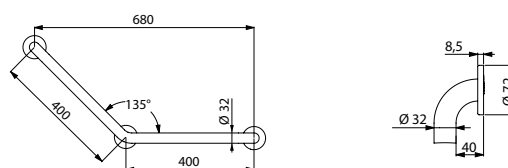

35082W

Barra de apoio curva a 135° Basic Ø 32	
Epoxy branco	35082W

Barra de apoio reta ECO brilhante

Tubo Ø 25



- **Inox 304 polido brilhante.**
- Fixações visíveis por placa de fixação com 3 furos.
- Garantia 10 anos.

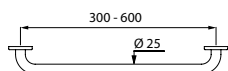

530/531/532/536

Barra de apoio reta ECO Ø 25	
Inox 304 polido brilhante - 300 mm	530
Inox 304 polido brilhante - 400 mm	531
Inox 304 polido brilhante - 500 mm	532
Inox 304 polido brilhante - 600 mm	536

Barra de apoio curva a 135° ECO brilhante

Tubo Ø 25



- **Inox 304 polido brilhante.**
- Fixações visíveis por placa de fixação com 3 furos.
- Dimensões: 220 x 220 mm.
- Garantia 10 anos.

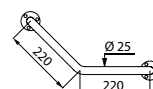

550

Barra de apoio curva a 135° ECO Ø 25 Inox 304 polido brilhante	550
---	-----

Barra de apoio reta ECO epoxy branco

Tubo Ø 25



- **Epoxy branco.**
- Fixações visíveis por placa de fixação com 3 furos.
- Dimensões: 300 mm.
- Garantia 10 anos.

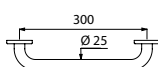

1530

Barra de apoio reta ECO Ø 25 Epoxy branco - 300 mm	1530
---	------

Barra de apoio curva a 135° ECO epoxy branco

Tubo Ø 25



- **Epoxy branco.**
- Fixações visíveis por placa de fixação com 3 furos.
- Dimensões: 220 x 220 mm.
- Garantia 10 anos.

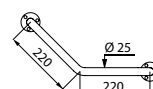

1550

Barra de apoio curva a 135° ECO Ø 25 Epoxy branco	1550
--	------

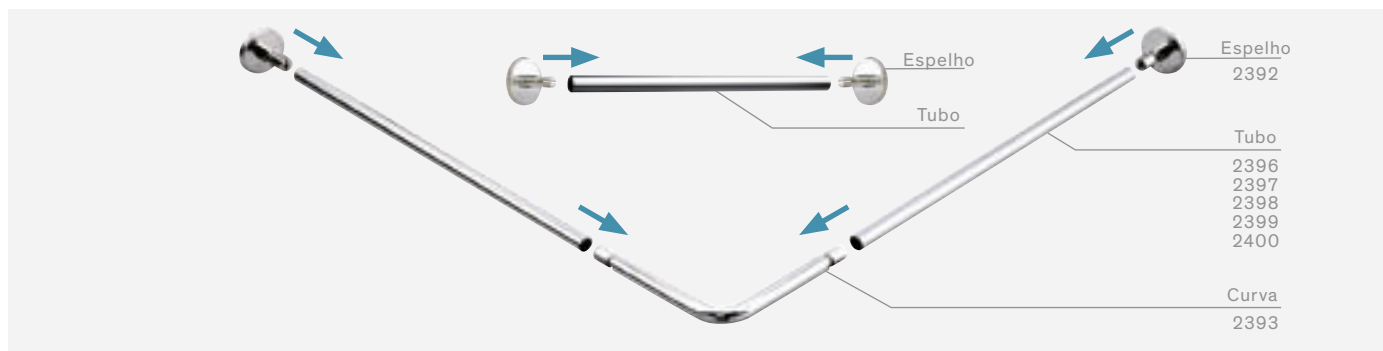

Espelho de fixação

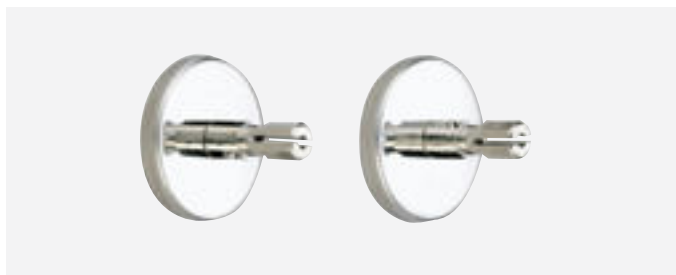

- Para tubo Ø 20.
- **Fixações invisíveis por espelho inox 304.**
- Com sistema de fixação por pressão.
- Fornecido com 4 parafusos 4 x 30 e 4 buchas.
- Garantia 10 anos.

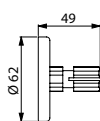

2392

Conjunto de 2 espelhos	2392
------------------------	------

Manga de ligação



- Permite a ligação entre 2 tubos retos.
- Para 2 tubos Ø 20.
- Dimensões: Ø 18 x 60 mm.
- Garantia 10 anos.



2390

Manga de ligação	2390
------------------	------

Curva de ligação



- Para 2 tubos Ø 20.
- Inox 304.
- Com sistema de fixação por pressão.
- Dimensões: 150 x 150 mm.
- Garantia 10 anos.

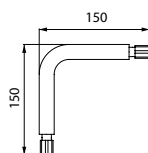

2393

Curva de ligação	2393
------------------	------

Tubo de ligação



- Para cortar à medida.
- Inox 304 polido brilhante 1 mm.
- Tubo Ø 20.
- **Dimensões superiores sob consulta.**
- Garantia 10 anos.

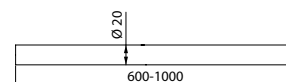

2396/2397/2398/2399/2400

Tubo de ligação	
600 mm	2396
700 mm	2397
800 mm	2398
900 mm	2399
1000 mm	2400

Varão para cortina de duche para cortar



- Para cortar à medida.
- Inox 304 polido brilhante.
- Tubo Ø 16, espessura de 1 mm.
- Garantia 10 anos.

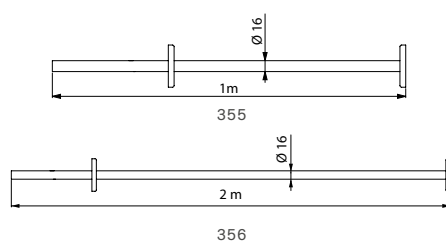

Varão para cortina de duche para cortar	
Ø 16, 1 m	355
Ø 16, 2 m	356

Ver extensores de teto para cortinas de duche página 152.

Varão para cortina de duche para cortar - Fixações invisíveis



- Para cortar à medida.
- Inox 304 polido brilhante.
- Fixações invisíveis.
- Tubo Ø 20, espessura de 1 mm.
- Garantia 10 anos.

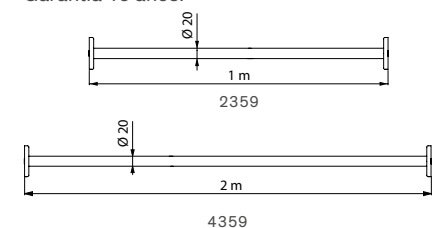

Varão para cortina de duche para cortar Fixações invisíveis	
Ø 20, 1 m	2359
Ø 20, 2 m	4359

Ver extensores de teto para cortinas de duche página 152.

Varão para cortina de duche regulável



- Regulável de 0,80 m a 1,40 m por simples rotação do tubo.
- Inox 304 polido brilhante.
- Tubo Ø 20, espessura de 1 mm.
- Garantia 10 anos.

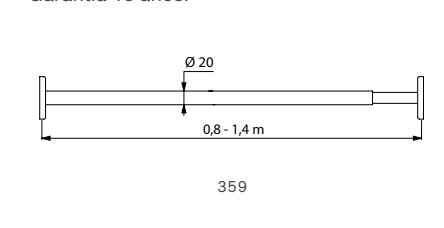

Varão para cortina de duche regulável Ø 20	
	359

Ver extensores de teto para cortinas de duche página 152.

Varão para cortina de duche extensível ECO



- Telescópico.
- Tubo alumínio polido.
- Garantia 10 anos.

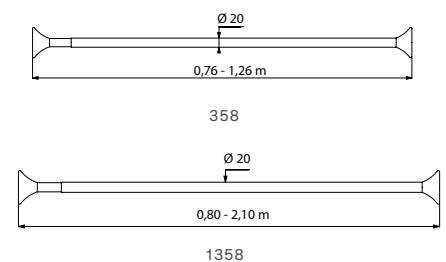

Varão para cortina de duche extensível	
Ø 20, de 0,76 a 1,26 m	358
Ø 20, de 0,80 a 2,10 m	1358

Varão para cortina de duche de ângulo fixo



- Inox 304 polido brilhante.
- Espessura: 1 mm.
- Fixações invisíveis (ref. 1367).
- Garantia 10 anos.

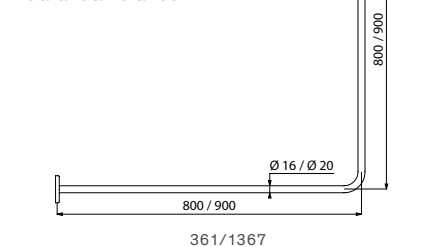

Varão para cortina de duche de ângulo fixo	
Ø 16, 0,80 x 0,80 m	361
Ø 20, 0,90 x 0,90 m	1367

Ver extensores de teto para cortinas de duche página 152.

Varão para cortina de duche de ângulo regulável



- Regulável de 0,70 m a 0,90 m de cada lado.
- Inox 304 polido brilhante.
- Tubos Ø 20 e 16, espessura de 1 mm.
- Garantia 10 anos.

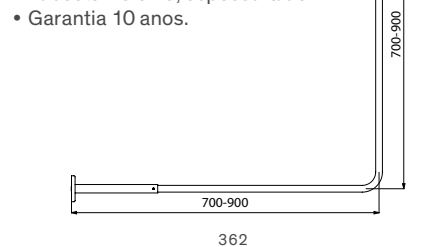

Varão para cortina de duche de ângulo regulável	
	362

Ver extensores de teto para cortinas de duche página 152.

Barra para cortina de duche

Rebatível



- Permite acesso lateral em posição elevada.
- Na posição rebaixada, preserva a privacidade do paciente. Permite ao cuidador fazer a higiene do paciente, enquanto permanece protegido dos salpicos.
- Dimensões: 900 × 230 × 105 mm, Ø 32.
- Descida amortecida. Mantém-se na posição vertical.
- Fornecido com parafusos em inox para parede de betão.
- Ref. 510159P e 510159S: tubo inox 304 bacteriostático.
- Ref. 510159N: poliamida de alta resistência (Nylon), com reforço em aço com tratamento anticorrosão de 2 mm de espessura.
- Fixações invisíveis por placa inox 304, de 4 mm de espessura.
- Garantia 10 anos.

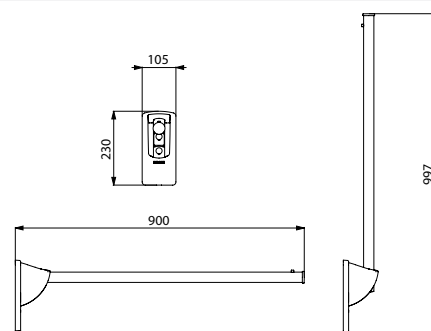

Barra para cortina de duche rebatível	
Inox 304 polido brilhante	510159P
Inox 304 polido satinado	510159S
Nylon HR brilhante branco	510159N

510159

Extensor de teto para duche

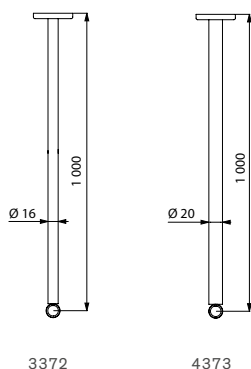

- Espelho de fixação desmontável.
- Inox 304 polido brilhante.
- Possibilidade de cortar à medida.
- Espessura: 1 mm.
- Comprimento: 1 m.
- Garantia 10 anos.

Extensor de teto para duche	
Para varão Ø 16	3372
Para varão Ø 20, fixações invisíveis	4373

Extensor de teto para duche ECO

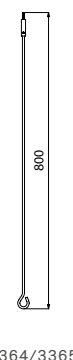

- Acabamento da haste em inox 304 polido brilhante e latão cromado.
- Possibilidade de cortar à medida.
- Comprimento: 0,80 m.
- Garantia 10 anos.

Extensor de teto para duche ECO	
Para varão Ø 16	3364
Para varão Ø 20	3365

Cortina de duche

H. 790 mm



- Material: poliéster.
- **Cortina com lastro no fundo.**
- Dimensões: L. 880 × H. 790 mm.
- Fornecida com 6 argolas de plástico.
- Garantia 10 anos.

Cortina de duche Altura 790 mm, com 6 argolas	510158
---	---------------

Cortina de duche

H. 1800 e 2000 mm



- Material: PVC branco.
- Fornecida com 6 argolas de plástico.
- Garantia 10 anos.

Cortina de duche - Altura 1,80 m	
Largura 0,90 m, com 6 argolas	381
Largura 1,20 m, com 8 argolas	382
Largura 1,80 m, com 12 argolas	387
Cortina de duche - Altura 2 m	
Largura 0,90 m, com 6 argolas	1381
Largura 1,20 m, com 8 argolas	1382
Largura 1,80 m, com 12 argolas	1386

Argola para cortina de duche

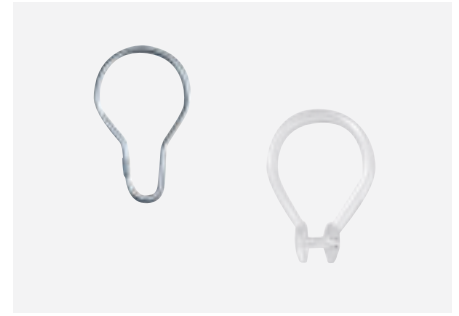

- Fornecido em conjunto de 6.
- Garantia 10 anos.

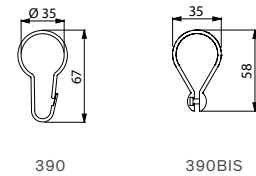

Argolas para cortina de duche	
Latão cromado, conjunto de 6	390
Plástico, conjunto de 6	390BIS

Tapete de duche



- **Antiderrapante.**
- Borracha branca.
- Dimensões: 530 × 530 mm.
- Garantia 10 anos.

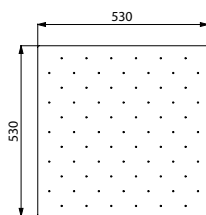

379

Tapete de duche	379
------------------------	------------

Estrado



- **Antiderrapante.**
- Plástico branco semi-rígido.
- Possibilidade de cortar à medida.
- Dimensões: 22 × 570 × 570 mm.
- Garantia 10 anos.

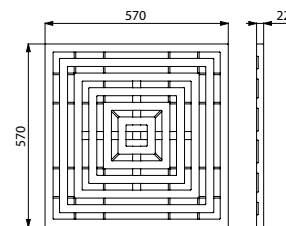

447

Estrado	447
----------------	------------

Cabide ECO



- Inox 304 polido brilhante.
- Dimensões 1 posição: Ø 55 mm.
Dimensões 2 posições: 200 × 43 mm.
Dimensões 3 posições: 300 × 43 mm.

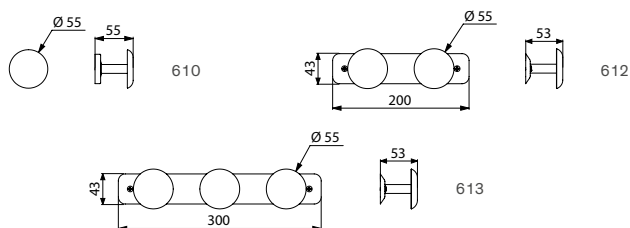

Cabide ECO	
1 posição	610
2 posições	612
3 posições	613

Prateleira de lavatório e suportes



- Prateleira em vidro com cantos suaves, **espessura de 6 mm**, 120 × 600 mm.
- Suportes cromados para prateleira de 120 mm.

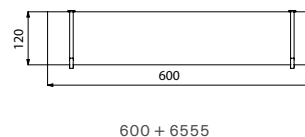

Prateleira de lavatório e suportes	
Prateleira em vidro	6555
Suportes cromados	600

Porta piaçaba WC



- Porta piaçaba ao pavimento e mural.
- Com escova WC Nylon.
- Dimensões: 145 × 390 mm.

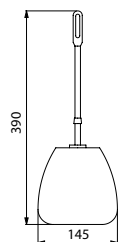

3361

Porta piaçaba WC	
Porta piaçaba, com escova WC	3361
Escova WC (apenas)	3362

Porta rolo WC



- Inox polido brilhante.
- Dimensões: 100 × 134 × 85 mm.

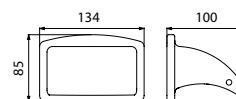

566TER

Porta rolo WC	
	566TER

Dispensador de papel WC Modelo grande ABS



- ABS branco.
- Para bobine de 400 m.
- Com fechadura.
- Controlo de nível.
- Dimensões: 120 × 310 × 320 mm.

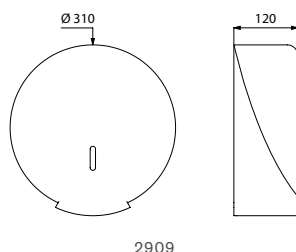

2909

Dispensador ABS de papel WC

2909

Dispensador de toalhas de papel ABS



- ABS branco.
- Para toalhas de papel de mãos dobradas.
- Com fechadura.
- Controlo de nível.
- Capacidade: 500 folhas.
- Dimensões: 115 × 275 × 365 mm.

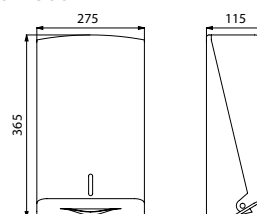

6603D

Dispensador ABS de toalhas de papel

6603D

Toalhas de papel de mãos dobradas, pacote de 180 folhas

6606

Doseador de sabão líquido ABS



- ABS branco.
- Botão de pressão com sistema antigota.
- Com fechadura.
- Controlo de nível.
- **Capacidade: 0,9 litro.**
- Dimensões: 95 × 130 × 235 mm.

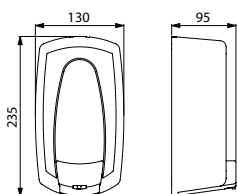

374001

Doseador de sabão

374001

Doseador de sabão líquido ABS, comando de cotovelo



- ABS branco.
- **Com comando de cotovelo.**
- Botão de pressão com sistema antigota.
- Com fechadura.
- Controlo de nível.
- **Capacidade: 0,9 litro.**
- Dimensões: 105 × 130 × 215 mm.

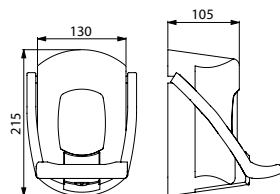

6712

Doseador de sabão
comando de cotovelo

6712

Doseador de sabão líquido Inox



- Inox 304.
- Monobloco.
- Com fechadura.
- Controlo de nível.
- Fixações invisíveis.
- Tampa de enchimento articulada superior.
- **Capacidade: 1,2 litro.**
- Dimensões:
70 × 125 × 210 mm.

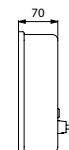
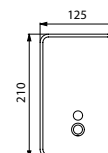

6566/6567

Doseador polido brilhante

6567

Doseador polido satinado

6566

Bomba doseadora completa
(apenas)

6568

Janela de controlo de nível
(apenas)

6569



DECRETO-LEI Nº163/2006 DE 8 DE AGOSTO A OFERTA DELABIE

A acessibilidade é um direito adquirido pelas pessoas com mobilidade reduzida. As disposições técnicas e arquitetónicas devem ser respeitadas a fim de permitir a todos, com incapacidade, pessoas idosas ou com mobilidade reduzida, **de obter o máximo de independência na sua vida quotidiana.**

Desde 8 de Agosto de 2006 que o Decreto-Lei nº163/2006 sobre acessibilidade entrou em vigor.

«As normas técnicas sobre acessibilidades aplicam-se às instalações e respetivos espaços circundantes da administração pública central, regional e local, bem como dos institutos públicos que revistam a natureza de serviços personalizados ou de fundos públicos. As normas técnicas aplicam-se também aos estabelecimentos e equipamentos de utilização pública.» tal como definido no artigo 2.2.

INSTALAÇÕES SANITÁRIAS

É desejável que em cada local acessível, e desde que existam sanitários previstos para utilização pública, que exista **uma instalação sanitária preparada** para utilização por pessoas circulando em cadeira de rodas assim como **um lavatório adaptado.**

Quando reagrupadas, as instalações sanitárias adaptadas devem ser **implantadas no mesmo local ou na proximidade** das outras instalações sanitárias.

As instalações sanitárias adaptadas podem ser **mistas.**
«Se os aparelhos sanitários acessíveis estiverem integrados numa instalação sanitária conjunta, devem representar pelo menos **10% do número** total de cada aparelho instalado e nunca inferior a um.»

Quando existem várias instalações sanitárias adaptadas, **um espaço livre, dito de utilização** (espaço sem obstáculos de 1200 x 750 mm) deverá existir, **pelo menos uma vez à esquerda do sanitário**, e pelo menos uma vez à direita. Em instalações sanitárias de estabelecimentos especializados para pessoas com mobilidade reduzida, este espaço livre deverá existir sistematicamente dos 2 lados e em frente ao sanitário.



Para dar resposta a estas exigências, o Grupo DELABIE através da sua gama de Acessibilidade e Autonomia - Acessórios de higiene, propõe **uma gama completa de barras de apoio e de bancos de duche**, assim como um conjunto de acessórios (espelhos, doseadores de sabão, cabides, secadores de mãos...), permitindo **a adaptação dos diferentes espaços em causa**, aos regulamentos e a todos os utilizadores, independentemente da sua idade ou grau de autonomia.

ESPAÇO GUIA

DUCHE.....	158
LAVATÓRIOS.....	160
SANITAS/URINÓIS.....	162

ESQUEMA A

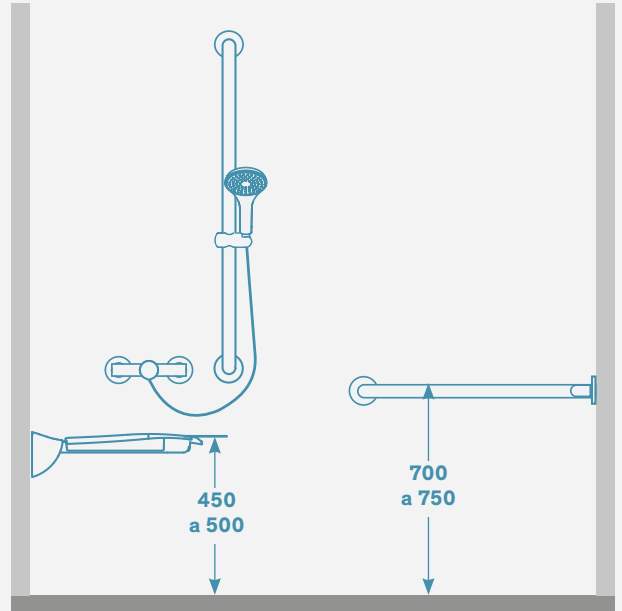
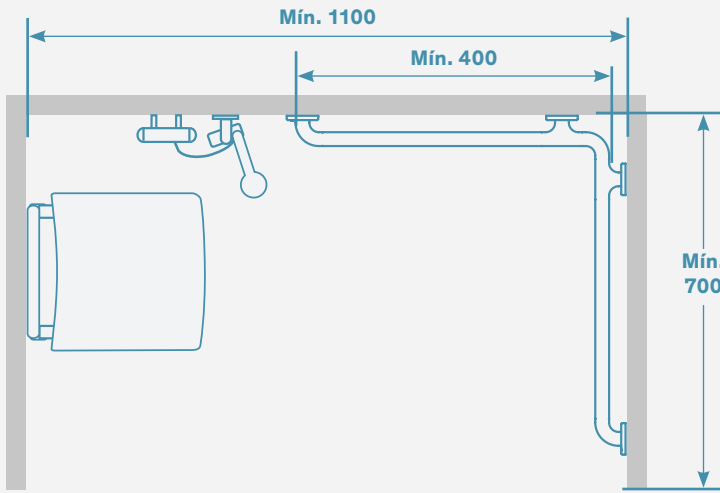

ESQUEMA B

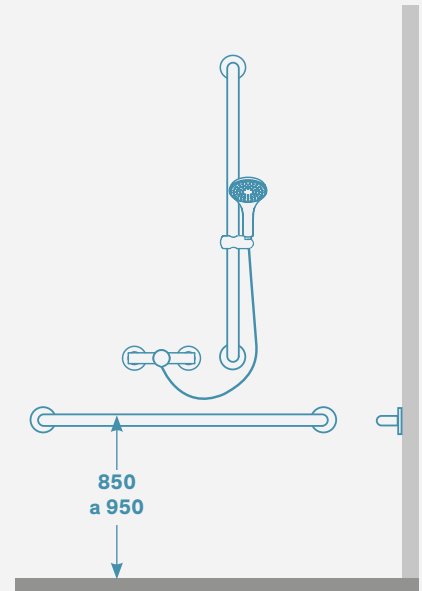
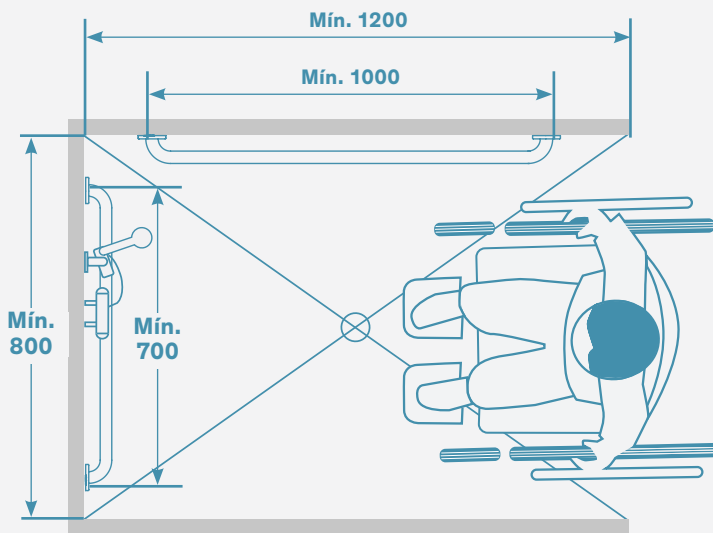

ESQUEMA C

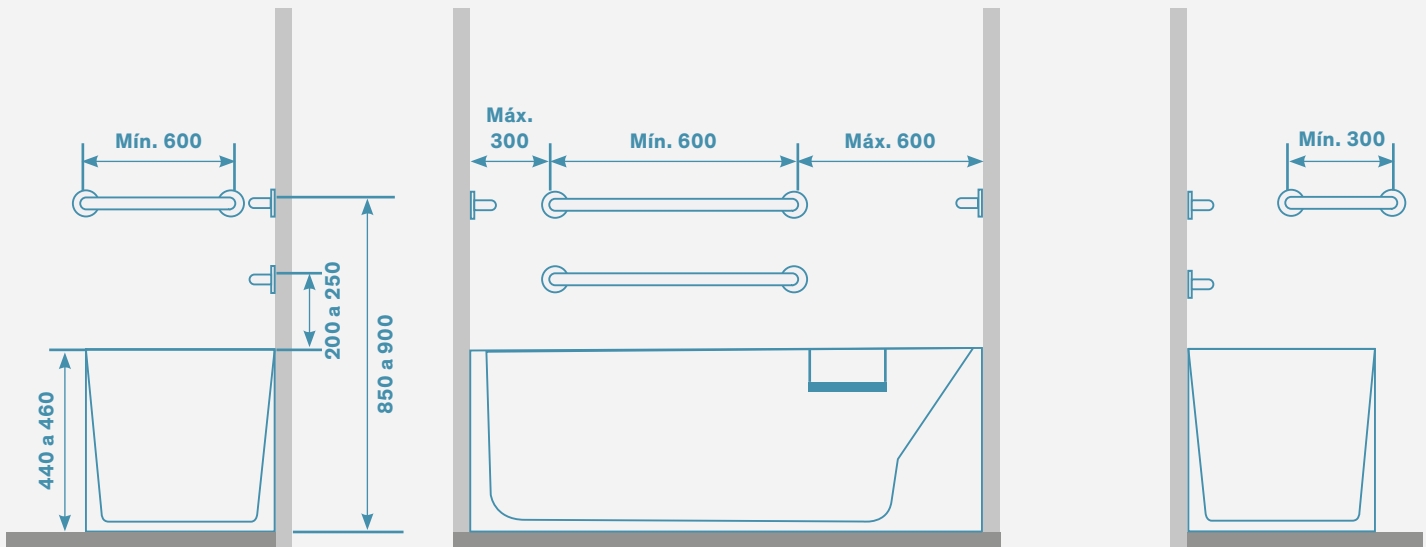

DUCHE

O acesso em cadeira de rodas à zona de duche não é possível:

Esquema A

Deverá existir **um espaço livre de 1200 x 800 mm** lateralmente ao duche, para permitir a transferência da cadeira de rodas para o banco de duche.

A zona de duche deverá estar equipada com um banco e uma barra angular.

O acesso em cadeira de rodas à zona de duche é possível:

Esquema B

O acesso à zona de duche deve ter **um espaço livre, compreendido entre 1200 x 800 mm.**

A zona de duche deverá estar equipada com um banco e duas barras de apoio.

Deverá também estar equipada com **uma misturadora monocomando com alavanca.** Uma torneira eletrónica pode ser uma excelente solução alternativa.

(Ver os nossos catálogos Torneiras para Locais Públicos, Torneiras para Estabelecimentos Hospitalares e de Cuidados de Saúde e Sanitários em Aço Inoxidável).

BANHEIRAS

Deverá existir **um espaço livre de 1200 x 750 mm** lateralmente à banheira.

Esquema C

O bordo da banheira deverá estar a uma altura entre 440 e 460 mm. A parede lateral da banheira comportará **2 barras de apoio situadas a 2 alturas diferentes:** uma para que a pessoa se levante e a outra para que a pessoa se mantenha de pé. **Dois outras barras de apoio** deverão estar situadas em cada extremidade da banheira, com o fim de permitir a entrada ou a saída da banheira.

Deverá ser instalada **uma misturadora monocomando.**

(Ver os nossos catálogos Torneiras para Locais Públicos e Torneiras para Estabelecimentos Hospitalares e de Cuidados de Saúde).

Exemplo de seleção de produtos



Banco de duche para pendurar
Ref. 510300N



Banco de duche rebatível amovível Be-Line® com pé
Ref. 511930C



Barra rebatível NylonClean
Ref. 5160N



Barra de apoio em T com barra vertical deslizante Be-Line®
Ref. 511944C

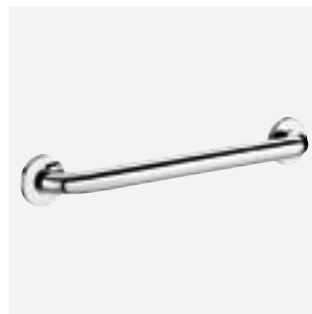

Barras retas inox UltraPolish 300 a 900 mm
Refs. 5050, 50504, 50505...



Suporte de chuveiro e saboneteira móvel
Ref. 4110P e 510120

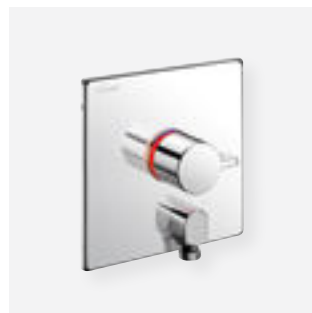

Misturadora de duche termostática encastrada
Ref. H9633



Base de duche extraplana
Ref. 150500

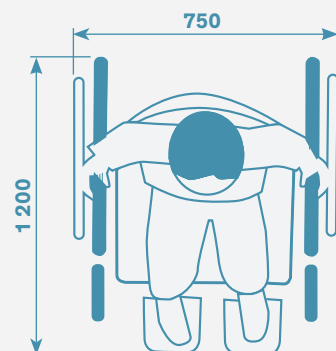
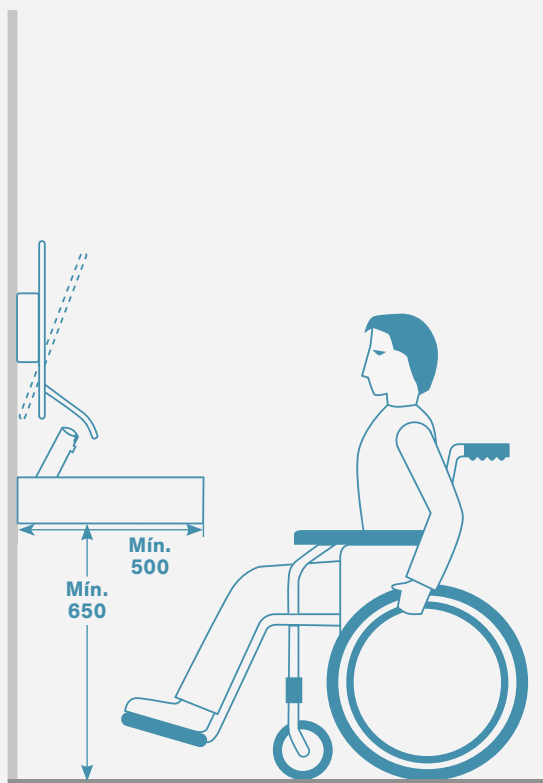
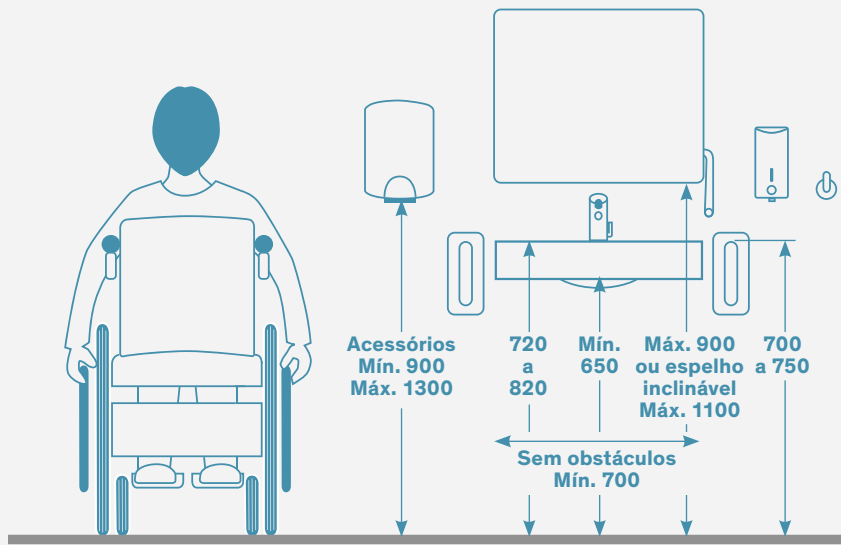

Dimensões a ter em conta para uma cadeira de rodas

LAVATÓRIOS

As instalações sanitárias devem ter **lavatórios específicos**. Deverá existir **um espaço livre de 1200 x 750 mm** em frente ao lavatório.

O plano superior do lavatório deverá estar situado a uma altura entre os 720 e 820 mm e deverá existir um espaço livre de pelo menos 700 mm sobre uma altura de 650 mm por baixo do lavatório a fim de permitir um acesso fácil às pessoas que se deslocam em cadeira de rodas.

Os diferentes equipamentos, tais como **secadores de mãos, doseadores de sabão e torneiras** devem estar acessíveis através da posição sentada.

Um espelho deverá igualmente ser colocado. Caso não seja um espelho inclinável, a parte inferior do mesmo deverá estar a uma altura máxima de 900. Caso se trate de um espelho inclinável, a parte inferior do mesmo deverá estar situada a uma altura máxima de 1100 mm do pavimento.

As barras de apoio para lavatório poderão servir como complemento.

Uma torneira eletrónica ou temporizada, com abertura suave, ou com manípulo ergonómico, com limitador de temperatura deve ser instalada (ver os nossos catálogos **Torneiras para Locais Públicos, Torneiras para Estabelecimentos Hospitalares e de Cuidados de Saúde e Sanitários em Aço Inoxidável**).

Exemplo de seleção de produtos



**Barra de apoio fixa
inox UltraPolish**
Ref. 510161P



**Espelho inclinável com
puxador longo ergonómico**
Ref. 510201N



**Doseador de sabão
eletrónico**
Ref. 512066P

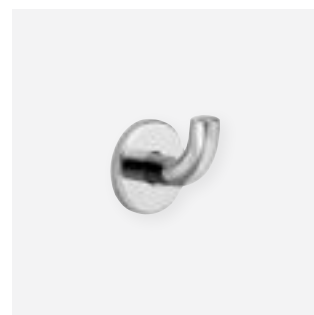

Cabide inox
Ref. 4043P



**Secador de mãos
HIGHFLOW ultrarrápido**
Ref. 510622



**Lavatório
MINERALCAST PMR**
Ref. 132306



**Misturadora com
alavanca longa**
Ref. 2721LEP

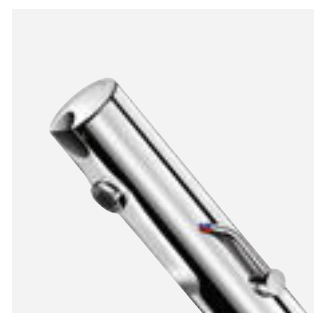

Misturadora eletrónica
Ref. 490006LH

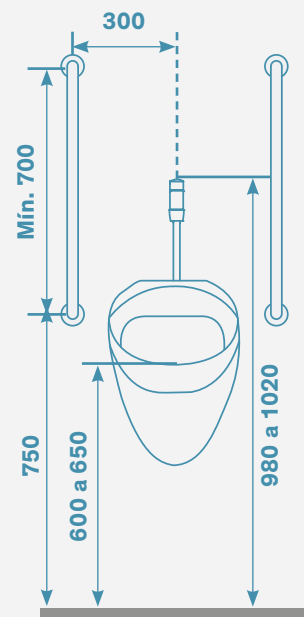
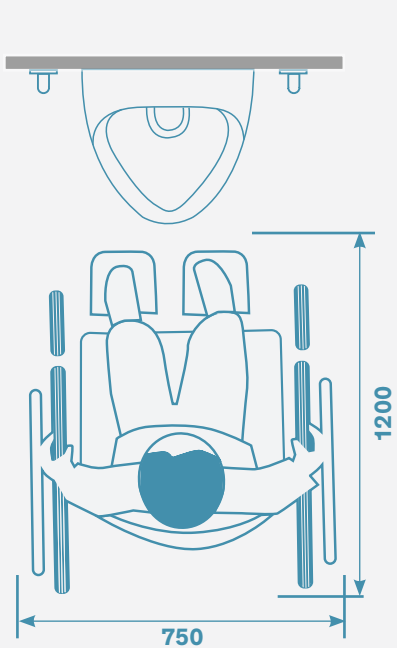
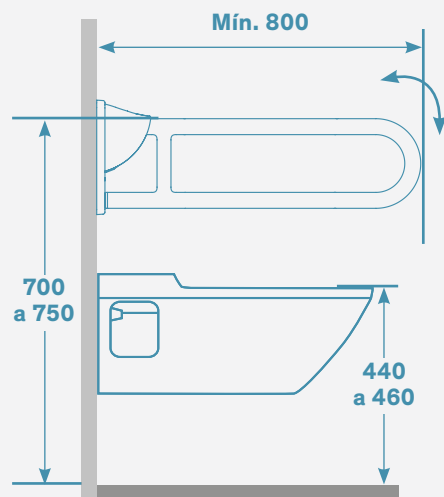
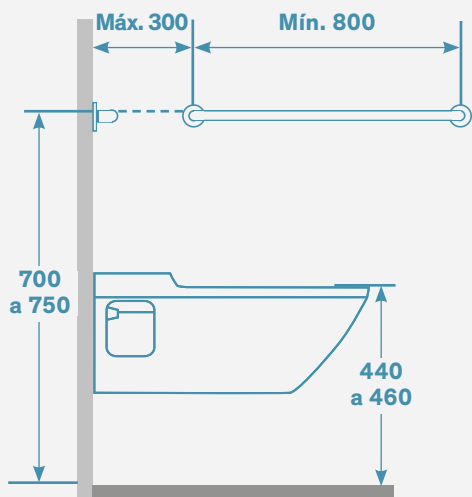
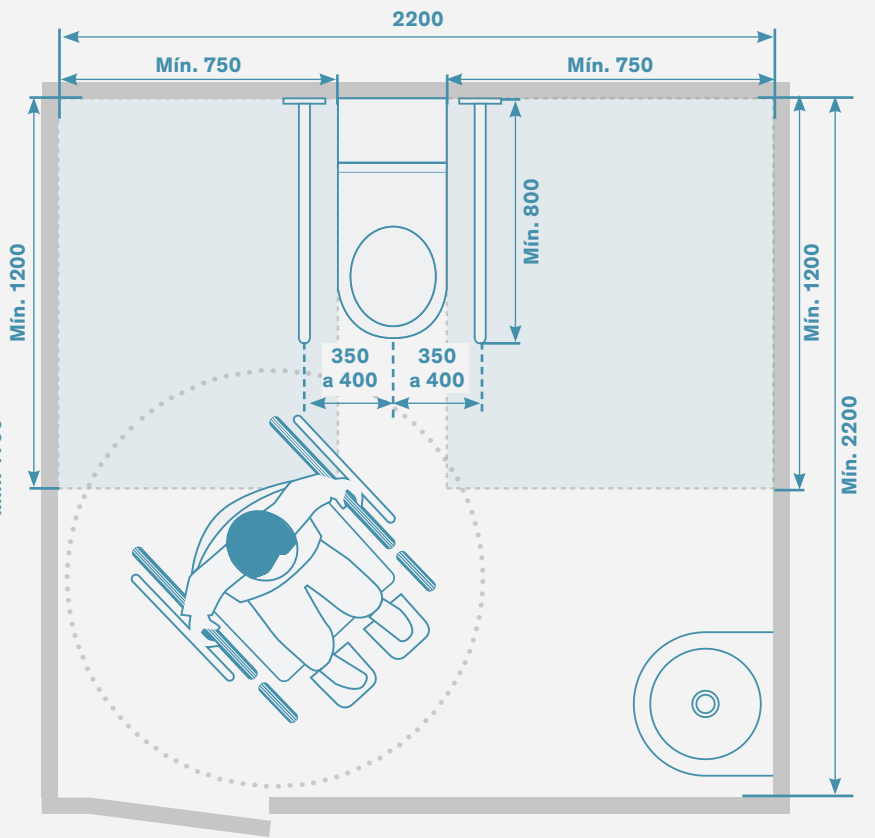
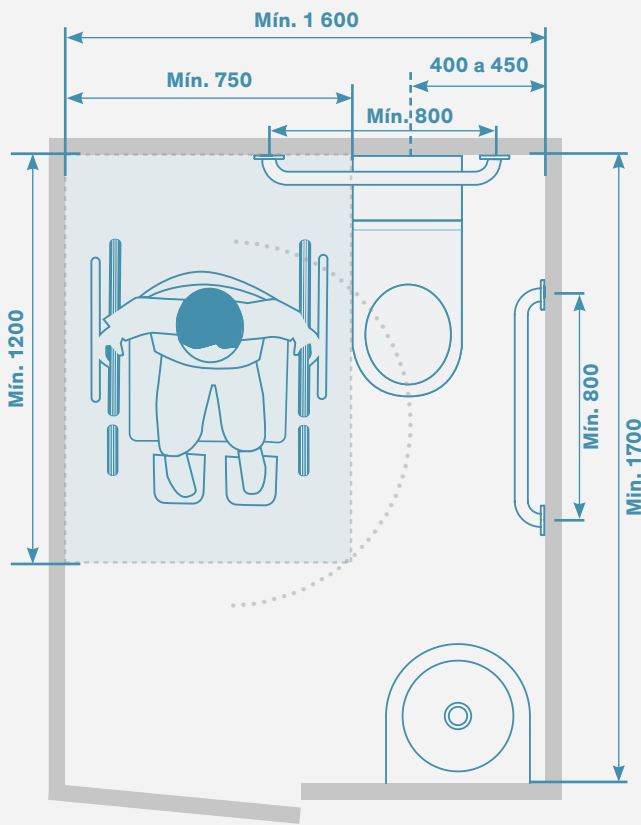

SANITAS

No que respeita a estes locais, **os espaços de utilização lateral** (1200 x 750 mm) e de **rotação** devem ser previstos durante a construção.

A altura do assento da sanita deverá estar entre 440 e 460 mm do pavimento.

Se existir **um espaço de utilização lateral de um só lado da sanita, duas barras de apoio** deverão ser instaladas por trás e ao lado (opostas ao espaço de utilização lateral) da sanita, a uma altura entre 700 a 750 mm.

Se existir **um espaço de utilização lateral de cada lado da sanita, duas barras rebatíveis** deverão ser instaladas, uma de cada lado da sanita a uma altura entre 700 a 750 mm.

A fixação e suporte destas barras permitem a um adulto tomar o apoio de todo o seu peso. O comprimento recomendado destas, será o da sanita aumentada em cerca de 150 mm, e no mínimo de 800 mm.

Se a sanita for de um modelo sem reservatório exterior, será preferível adicionar um apoio de costas, a fim de evitar o risco de o utilizador cair para trás.

A fixação de **uma barra de apoio de 400 mm** é indispensável com o fim de permitir o fecho da porta.

A utilização de uma torneira de descarga eletrónica de sanita, é particularmente bem adaptada a esta situação.

No lavatório, deverá ser instalada uma torneira monocomando com alavanca e válvula de descarga automática.

As torneiras eletrónicas podem ser uma excelente solução alternativa.

(ver os nossos catálogos *Torneiras para Locais Públicos, Torneiras para Estabelecimentos Hospitalares e de Cuidados de Saúde e Sanitários em Aço Inoxidável*).

URINÓIS

Deverá existir um espaço livre compreendido entre 1200 x 750 mm em frente ao urinol.

Duas barras de apoio com um comprimento mínimo de 700 mm deverão ser instaladas de cada lado do urinol, a uma altura de 750 mm.

A parte inferior da cuba do urinol deverá estar situada numa altura entre os 600 e 650 mm do pavimento.

O comando da torneira de urinol deverá estar a uma altura entre 980 e 1020 mm do pavimento. Uma torneira de urinol eletrónica ou com abertura suave pode ser uma excelente alternativa.

(ver os nossos catálogos *Torneiras para Locais Públicos e Sanitários em Aço Inoxidável*).

Exemplo de seleção de produtos



**Barra rebatível
inox UltraSatin**
Ref. 510164S



Barra reta Basic 800 mm
Ref. 350508S



**Barras retas Be-Line®
300 a 900 mm**
Refs. 511903, 511904...



**Pictogramas inox
WC Deficientes**
Refs. 5101153S e 510155S



**Estrutura de suporte WC
com TEMPOMATIC
bicomando eletrónica**
Ref. 564065BE + 464006



Sanita PMR 700 mm
Ref. 110710



**Porta piaçaba WC
ergonómico**
Ref. 510051P



Lava-mãos WC PMR XS
Ref. 120400

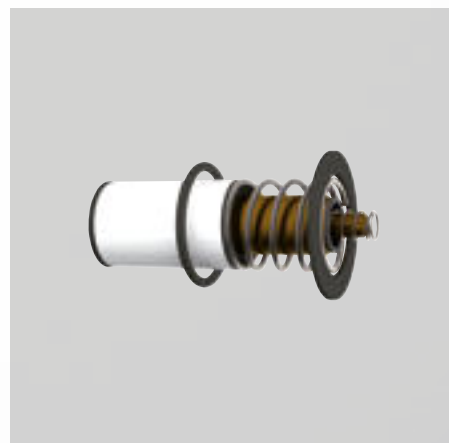

Peças de substituição

Índice de referências

PEÇAS DE
SUBSTITUIÇÃO
166

ÍNDICE
DE REFERÊNCIAS
168

ACESSIBILIDADE

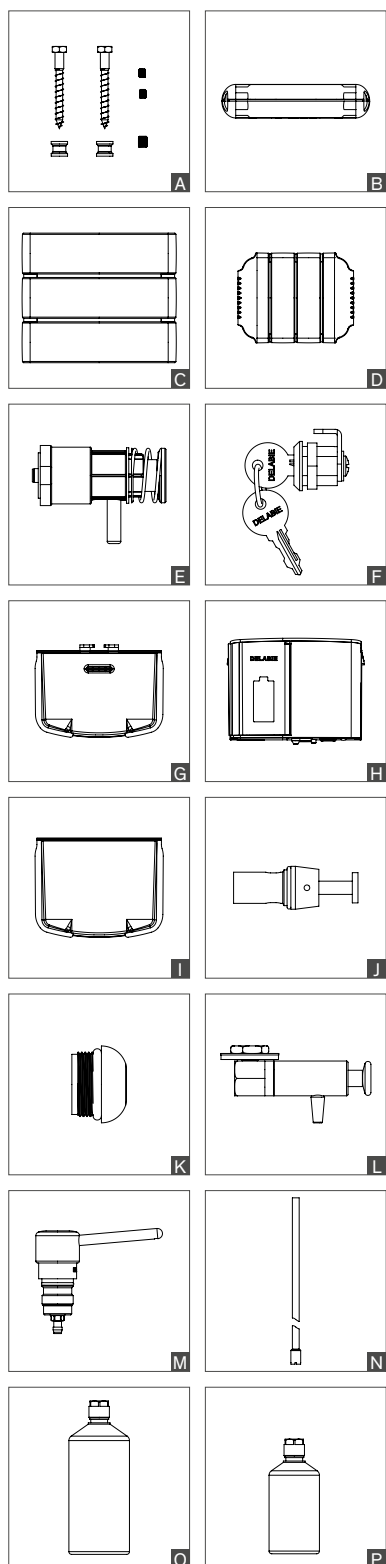

	Saco renovação	Desenho
Be-Line®		
Kit de fixação	5119FIX	A

	Saco renovação	Desenho
Basic		
Tampa para articulação para banco 510400	510400C	B
3 × ripa para banco 510400	510400L	C
3 × ripa para banqueta 510418	510418L	C
4 × ripa para banco grande 510410	510410L	D

DOSEADORES DE SABÃO

	Saco renovação	Mecanismo completo	Desenho
510580-510581-510582-510583-510584-510586			
Bomba	51058M	-	E
Fechadura	SER2911V	-	F
Tampa para reservatório	51058CO	-	G
512066			
Módulo eletrónico + junta tórica	51206BC	-	H
Tampa para reservatório	51206CR	-	I
Fechadura	SER2911V	-	F
6566 - 6567			
Bomba doseadora completa (apenas)	6568	-	J
Janela de controlo de nível (apenas)	6569	-	K
6580 - 6583			
Bomba	6580SRV	-	L
729xxx			
729008, 729108, 729508	729302	729308	M
729012, 729112, 729512	729302	729312	M
729150, 729200	729302	729303	M
Tubo PVC + encaixe válv. antirretorno e válvula antirretorno	729TUB	-	N
Reservatório 1L, para as refs. 729008, 729112	729501	-	O
Reservatório 0,5L, para as refs. 729508, 729512	729500	-	P

SECADORES DE MÃOS

	Saco renovação	Desenho
SPEEDJET 510621		
Filtro (após 2013)	510621F	A
Filtro (antes de 2013)	510621FA	B
Depósito de água	510621R	C
SPEEDJET 2 510623 sem depósito		
Filtro HEPA para secador de mãos sem depósito	510623F	D
SPEEDJET 2 510624 com depósito		
Filtro HEPA para secador de mãos com depósito	510624F	E
Depósito de água para SPEEDJET 2 preto	510624RB	F
Depósito de água para SPEEDJET 2 antracite	510624RC	F
Depósito de água para SPEEDJET 2 branco	510624RW	F

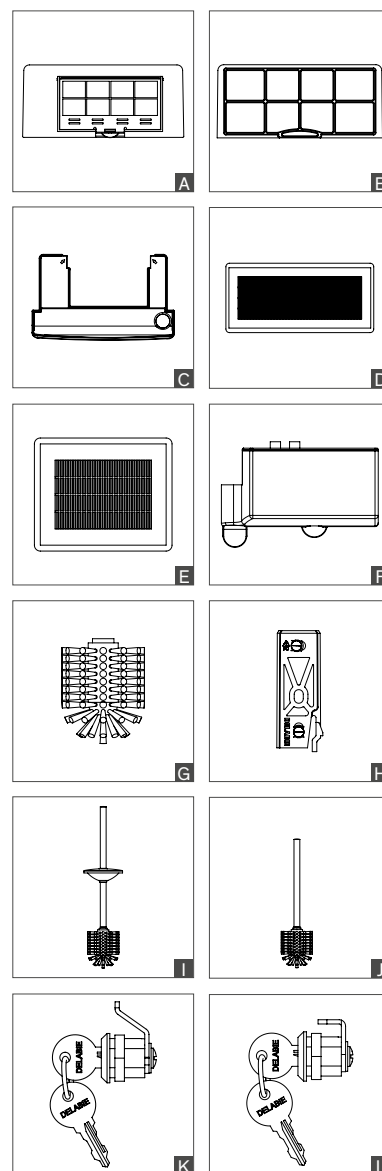

PORTA PIAÇABA COM ESCOVA WC

	Saco renovação	Desenho
Escova WC sem cabo	4051L	G
Fixação mural para porta piaçaba 4048, 4051 e 510051	4051FIX	H
Inox polido brilhante		
Conjunto escova WC com tampa inox polido brilhante para as refs. 4050P, 4051P, 510050P e 510051P	4051MLP	I
Conjunto escova WC sem tampa inox polido brilhante para as refs. 4048P e 4049P	4048MLP	J
Inox polido satinado		
Conjunto escova WC com tampa inox polido satinado para as refs. 4050S, 4051S, 510050S e 510051S	4051MLS	I
Conjunto escova WC sem tampa inox polido satinado para as refs. 4048S e 4049S	4048MLS	J
Inox epoxy branco		
Conjunto escova WC com tampa inox epoxy branco para as refs. 4050EW, 4051EW, 510050W e 510051W	4051MLW	I
Conjunto escova WC sem tampa inox epoxy branco para as refs. 4048EW e 4049EW	4048MLW	J
Inox antracite metalizado		
Conjunto escova WC com tampa inox antracite metalizado para as refs. 4051C e 510051C	4051MLC	I
Conjunto escova WC sem tampa inox antracite metalizado para a ref. 4048C	4048MLC	J
Inox epoxy branco mate		
Conjunto escova WC com tampa inox epoxy branco mate para as refs. 4051MW e 510051MW	4051MLMW	I
Conjunto escova WC sem tampa inox epoxy branco mate para a ref. 4048MW	4048MLMW	J

DISPENSADORES DE PAPEL WC

	Saco renovação	Desenho
Fechadura para dispensador de papel WC 2 rolos refs. 1660, 1660S e 1661	SER1660V	K
Fechadura para as refs. 2900, 2901, 2902, 2910, 2911 e 2912	SER2911V	L

DISPENSADORES DE TOALHAS DE PAPEL DE MÃOS

	Saco renovação	Desenho
Fechadura para as refs. 2561D, 6601, 6602, 6607D, 6611, 6612 e 6617	SER2559V	L

DELABIE / Índice de referências

REF	DESIGNAÇÃO	PÁG.	REF	DESIGNAÇÃO	PÁG.
101P	Cabide simples Inox polido brilhante	144	350508S	Barra de apoio Basic Ø 32 L.800 Inox satinado	95
110700	Sanita 700 P pavimento alim. horizontal Inox 304 satinado	56	35050S	Barra de apoio Basic Ø 32 L.300 Inox satinado	95
110710	Sanita 700 S suspensa alim. horiz. Inox 304 satinado	56	35050W	Barra de apoio Basic Ø 32 L.300 epoxy branco	92
110790	Sanita MONOBLOCO 700 PMR Inox 304 satinado com cisterna	56	35082S	Barra 135° Basic Ø 32 400x400 3 pontos fixação Inox satinado	95
120270	Lavatório TRAPEZ s/furo torneira s/furo ladrão Inox 304 sat.	57	35082W	Barra 135° Basic Ø 32 400x400 3 pontos fixação epoxy branco	92
120400	Lavatório PMR XS saída vertical s/furo torn. Inox 304 sat.	57	35164S	Barra rebatível Basic Ø 32 L.850 Inox satinado	95
120440	Lavatório FRAJU PMR s/furo torn. s/furo ladrão Inox 304 sat.	57	35440W	Barra de apoio T Basic Ø 32 1150x500 epoxy branco	92
121270	Lav. TRAPEZ c/furo torn.Ø35 centr. s/furo ladrão Inox 304 sat.	57	35481W	Barra de duche + barra vertical Basic Ø32 epoxy branco	93
121440	Lav. FRAJU PMR c/furo torn. Ø35 s/furo ladrão Inox 304 sat.	57	355	Varão reto Inox pol. brilhante Ø 16 - 1 m p/ cortar à medida	151
1302W	Cabide 2 posições Inox 304 e metal epoxy branco	144	356	Varão reto Inox pol. brilhante Ø 16 - 2 m p/ cortar à medida	151
1303W	Cabide 3 posições Inox 304 e metal epoxy branco	144	3565	Porta-rolos WC Inox 304 epoxy branco	133
132306	Lavatório MINERALCAST PMR mural L.785 furo Ø35 centro	86	3569	Saboneteira mural de ângulo Inox polido brilhante	129
1358	Varão reto telescópico ECO Ø20 - 0,80-2,10 m alum. polido	151	358	Varão reto telescópico ECO Ø20 - 0,76 -1,26 m alumínio pol.	151
1367	Varão de ângulo Ø 20 - 0,90 x 0,90 m Inox polido brilhante	151	359	Varão reto regulável Ø 20 Inox polido brilhante	151
138	Substituído por 510047P	-	360	*Varão ângulo Ø 16-0,70x0,70m Inox pol.brilh.(enq.stock,dps. 361)	-
1381	Cortina de duche 0,90 x 2,00 m PVC branco	153	361	Varão de ângulo Ø 16 - 0,80 x 0,80 m Inox polido brilhante	151
1382	Cortina de duche 1,20 x 2,00 m PVC branco	153	362	Varão de ângulo regulável 0,70 - 0,90 m Inox polido brilhante	151
1386	Cortina de duche 1,80 x 2,00 m PVC branco	153	374001	Doseador de sabão líquido Hypereco 0,9L ABS branco	155
1449	Balde c/ pedal 3l Inox epoxy branco	116	379	Tapete de duche antiderrapante borracha branco	153
150500	Base de duche PMR 800x800 prof. 60 mm Inox 304 satinado	57	381	Cortina de duche 0,90x1,80 m PVC branco	153
150600	Base de duche PMR 900x900 prof. 30 mm Inox 304 satinado	57	382	Cortina de duche 1,20x1,80 m PVC branco	153
1530	Barra de apoio ECO Ø 25 L.300 Inox epoxy branco	96	387	Cortina de duche 1,80x1,80 m PVC branco	153
1550	Barra 135° ECO Ø 25 220x220 Inox epoxy branco	96	390	6 x Argola em latão cromado para cortina de duche	153
1660	Dispensador papel WC 2 rolos Inox 304 pol. brilh.	133	390BIS	6 x Argola em plástico para cortina de duche	153
1660S	Dispensador papel WC 2 rolos Inox 304 pol. sat.	133	393	Substituído por 510300	-
1661	Dispensador papel WC 2 rolos Inox 304 epoxy branco	133	395	Substituído por 510300	-
2359	Varão reto p/cortar à medida - Ø20 - 1m Inox pol. brilh.	151	4042P	Cabide duplo Inox polido brilhante	145
2390	Manga de ligação p/ 2 tubos Ø 20	150	4042S	Cabide duplo Inox polido satinado	145
2392	2 x Suporte de ligação p/tubo Ø 20	150	4042W	Cabide duplo Inox epoxy branco	145
2393	Ligação curva para tubo Ø 20	150	4043BK	Cabide vîrgula Ø62x65 Inox preto mate	103
2396	Tubo Ø20 L.600 Inox polido brilhante	150	4043EW	Cabide vîrgula Ø62x65 Inox epoxy branco	145
2397	Tubo Ø20 L.700 Inox polido brilhante	150	4043N	Cabide vîrgula Ø62x65 Nylon	145
2398	Tubo Ø20 L.800 Inox polido brilhante	150	4043P	Cabide vîrgula Ø62x65 Inox polido brilhante	145
2399	Tubo Ø20 L.900 Inox polido brilhante	150	4043S	Cabide vîrgula Ø62x65 Inox polido satinado	145
2400	Tubo Ø20 L.1000 Inox polido brilhante	150	4047EW	Cabide vîrgula Ø62x100 Inox epoxy branco	145
2561D	Dispensador e recetáculo de sacos higiénicos Inox brilhante	139	4047P	Cabide vîrgula Ø62x100 Inox polido brilhante	145
2900	Dispensador papel WC p/bobine 200 m Inox lacado branco	135	4048C	Porta piaçaba WC mural sem tampa Inox antracite metalizado	131
2901	Dispensador papel WC p/bobine 200 m Inox 304 polido	135	4048EW	Porta piaçaba WC mural sem tampa Inox epoxy branco	137
2902	Dispensador papel WC p/bobine 200 m Inox 304 satinado	135	4048MLC	Conjunto porta piaçaba WC sem tampa Inox antracite metalizado	167
2909	Dispensador papel WC Hypereco p/ bobine 400 m ABS branco	155	4048MLMW	Conjunto porta piaçaba WC sem tampa Inox epoxy branco mate	167
2910	Dispensador papel WC p/bobine 400 m Inox lacado branco	135	4048MLP	Conjunto porta piaçaba WC sem tampa Inox polido brilhante	167
2911	Dispensador papel WC p/bobine 400 m Inox 304 polido	135	4048MLS	Conjunto porta piaçaba WC sem tampa Inox polido satinado	167
2912	Dispensador papel WC p/bobine 400 m Inox 304 satinado	135	4048MLW	Conjunto porta piaçaba WC sem tampa Inox epoxy branco	167
301	Cabide 1 posição Inox polido brilhante e cromado	144	4048MW	Porta piaçaba WC mural sem tampa Inox epoxy branco mate	131
302	Cabide 2 posições Inox polido brilhante e cromado	144	4048P	Porta piaçaba WC mural sem tampa Inox polido brilhante	137
303D	Cabide 3 posições Inox polido brilhante e cromado	144	4048S	Porta piaçaba WC mural sem tampa Inox satinado	137
3361	Porta piaçaba WC mural ou ao pavimento Hypereco	154	4049EW	Porta piaçaba WC pavimento sem tampa Inox epoxy branco	137
3362	Escova Nylon (p/ o conjunto 3361)	154	4049P	Porta piaçaba WC pavimento sem tampa Inox polido brilhante	137
3364	Suporte de fixação de teto ECO L.800 p/ varão Ø16 Inox e latão	152	4049S	Porta piaçaba WC pavimento sem tampa Inox satinado	137
3365	Suporte de fixação de teto ECO L.800 p/ varão Ø20 Inox e latão	152	4050EW	Porta piaçaba WC pavimento c/ tampa Inox epoxy branco	137
3372	Suporte de fixação de teto L.1000 p/ varão Ø16 Inox polido brilhante	152	4050P	Porta piaçaba WC pavimento c/ tampa Inox polido brilhante	137
3450	Espelho de casa de banho retangular 420x600 espessura 6 mm	142	4050S	Porta piaçaba WC pavimento c/ tampa Inox satinado	137
3451	Espelho de casa de banho retangular 360x480 espessura 6 mm	142	4051BK	Porta piaçaba WC mural c/ tampa Inox preto mate	103
3452	Espelho de casa de banho inquebrável 10x385x485 Inox pol. espelho	143	4051C	Porta piaçaba WC mural c/ tampa Inox antracite metalizado	131
3453	Espelho de casa de banho inquebrável 1x400x600 Inox pol. brilhante	143	4051EW	Porta piaçaba WC mural c/tampa Inox epoxy branco	137
3454	Espelho de casa de banho retangular 500x750 espessura 6 mm	142	4051FIX	Fixação mural para porta piaçaba tipo 4051	167
3458	Espelho de casa de banho inquebrável 10x485x585 Inox pol. espelho	143	4051L	Escova WC sem cabo	167
3459	Espelho de casa de banho inquebrável 10x595x980 Inox pol. espelho	143	4051MLC	Conjunto escova WC com tampa Inox antracite metalizado	167
350504S	Barra de apoio Basic Ø 32 L.400 Inox satinado	95	4051MLMW	Conjunto escova WC com tampa Inox epoxy branco mate	167
350504W	Barra de apoio Basic Ø 32 L.400 epoxy branco	92	4051MLP	Conjunto escova WC com tampa Inox polido brilhante	167
350505S	Barra de apoio Basic Ø 32 L.500 Inox satinado	95	4051MLS	Conjunto escova WC com tampa Inox polido satinado	167
350505W	Barra de apoio Basic Ø 32 L.500 epoxy branco	92	4051MLW	Conjunto escova WC com tampa Inox epoxy branco	167
350506S	Barra de apoio Basic Ø 32 L.600 Inox satinado	95	4051MW	Porta piaçaba WC mural c/tampa Inox epoxy branco mate	131
350506W	Barra de apoio Basic Ø 32 L.600 epoxy branco	92	4051N	Porta piaçaba WC mural c/ cabo ergonómico Nylon branco	138

As referências precedidas de * estão disponíveis apenas enquanto existência em stock. Referências classificadas por ordem numérica crescente.

REF	DESIGNAÇÃO	PÁG.	REF	DESIGNAÇÃO	PÁG.
4051P	Porta piaçaba WC mural c/ tampa Inox polido brilhante	137	510042N	Cabide duplo Nylon branco	145
4051S	Porta piaçaba WC mural c/ tampa Inox satinado	137	510043N	Cabide simples Nylon branco	145
4070N	Porta-rolos WC rolo de reserva - Nylon branco	133	510047P	Cabide gancho Inox polido brilhante	144
4070P	Porta-rolos WC rolo de reserva Inox polido brilhante	133	510047S	Cabide gancho Inox polido satinado	144
4070S	Porta-rolos WC rolo de reserva Inox polido satinado	133	510047W	Cabide gancho Inox epoxy branco	144
4081EW	Porta-rolos WC em "U" Inox epoxy branco	132	510050P	Porta piaçaba WC pav. c/ tampa + cabo ergon. Inox brilhante	138
4081N	Porta-rolos WC em "U" Nylon branco	132	510050S	Porta piaçaba WC pav. c/ tampa + cabo ergon. Inox satinado	138
4081P	Porta-rolos WC em "U" Inox polido brilhante	132	510050W	Porta piaçaba WC pav. c/ tampa + cabo ergon. Inox epoxy branco	138
4081S	Porta-rolos WC em "U" Inox satinado	132	510051C	Porta piaçaba WC mural c/ tampa + cabo ergon. Inox antracite	131
4110P	Suporte p/ chuveiro móvel em metal cromado para barra Ø25 e Ø32	51	510051MW	Porta piaçaba WC mural c/ tampa + cabo ergon. Inox branco mate	131
423	*Banco de duche rebatível com ripas(enq.stock, dps. 510420)	-	510051P	Porta piaçaba WC mural c/ tampa + cabo ergon. Inox brilhante	138
435	Assento sobrelevado WC c/ tampa, plástico branco	52/83	510051S	Porta piaçaba WC mural c/ tampa + cabo ergon. Inox satinado	138
4359	Varão reto Inox pol. brilhante Ø20 - 2m p/ cortar à medida	151	510051W	Porta piaçaba WC mural c/ tampa + cabo ergon. Inox epoxy branco	138
437	Substituído por 510420	-	510081	Porta-rolos WC p/ barra Ø32-34 Nylon cinza	52/95
4373	Suporte de fix. de teto L.1000 p/varão Ø 20 Inox pol.brilhante	152	510081N	Porta-rolos WC p/ barra Ø32-34 Nylon branco	81/94
438	Substituído por 510430	-	510081P	Porta-rolos WC p/ barra Ø32-34 cromado	52
447	Estrado antiderrapante plástico branco semi-rígido	153	510082P	Porta-rolos duplo WC Inox polido brilhante	132
449	Balde redondo c/ pedal 3L Inox polido brilhante	116	510082S	Porta-rolos duplo WC Inox polido satinado	132
450P	Balde redondo c/ pedal 5L Inox polido brilhante	116	510082W	Porta-rolos duplo WC Inox epoxy branco	132
460	Papeleira retangular mural 13L Inox polido brilhante	116	510083BK	Porta-rolos WC Inox preto mate	103
462	Papeleira retangular mural c/ tampa 13L Inox polido brilhante	116	510083P	Porta-rolos WC Inox polido brilhante	132
465	Papeleira retangular mural estreita 4,5L Inox brilhante	116	510083S	Porta-rolos WC Inox polido satinado	132
465S	Papeleira retangular mural estreita 4,5L Inox satinado	116	510083W	Porta-rolos WC Inox epoxy branco	132
50504N	Barra de apoio Ø 32 L.400 Nylon branco	68/79	5100DP2	Barra de duche angular (à direita) Ø32 Inox polido brilhante	44
50504P2	Barra de apoio Ø 32 L.400 Inox polido brilhante	35	5100DS	Barra de duche angular (à direita) Ø32 Inox satinado	44
50504S	Barra de apoio Ø 32 L.400 Inox satinado	35	5100GP2	Barra de duche angular (à esquerda) Ø32 Inox polido brilh.	44
50505N	Barra de apoio Ø 32 L.500 Nylon branco	68	5100GS	Barra de duche angular (à esquerda) Ø32 Inox satinado	44
50505P2	Barra de apoio Ø 32 L.500 Inox polido brilhante	35/49	5100N	Barra de duche angular Ø32 Nylon branco	73
50505S	Barra de apoio Ø 32 L.500 Inox satinado	35/49	510104S	Cabide basculante Ø90 Inox 304 satinado (ex-0011040000)	144
50506N	Barra de apoio Ø 32 L.600 Nylon branco	68	510110	Suporte p/ chuveiro Nylon branco para barra Ø 32	81/93
50506P2	Barra de apoio Ø 32 L.600 Inox polido brilhante	35	510110NG	Suporte para chuveiro Nylon cinza para barra Ø 32	51
50506S	Barra de apoio Ø 32 L.600 Inox satinado	35	510120	Saboneteira móvel removível transparente para barra Ø25+32	51
50509N	Barra de apoio Ø 32 L.900 Nylon branco	68	510120N	Saboneteira móvel removível Nylon branco para barra Ø25+32	81/93
50509P2	Barra de apoio Ø 32 L.900 Inox polido brilhante	35	510150	Tapa fixações cromado (p/barras 510160-510164-510162-510170)	41
50509S	Barra de apoio Ø 32 L.900 Inox satinado	35	510150N	Tapa fixações Nylon branco (p/barras 5160N-5164N-5162N-5170N)	71
5050N	Barra de apoio Ø 32 L.300 Nylon branco	68	510151S	Pictograma "Senhora" Inox 304 satinado (ex-0011410000)	146
5050P2	Barra de apoio Ø 32 L.300 Inox polido brilhante	35	510152S	Pictograma "Homem" Inox 304 satinado (ex- 0011400000)	146
5050S	Barra de apoio Ø 32 L.300 Inox satinado	35	510153S	Pictograma "Deficientes" Inox 304 satinado (ex-0011370000)	146
5055P2	Barra de apoio Ø 25 L.300 Inox polido brilhante	35	510154S	Pictograma "WC" Inox 304 satinado (ex-0011420000)	146
5056P2	Barra de apoio Ø 25 L.400 Inox polido brilhante	35	510155S	Pictograma "Def. H/S" Inox 304 satinado (ex-0011380000)	146
5057P2	Barra de apoio Ø 25 L.500 Inox polido brilhante	35	510156S	Pictograma de parede Fraldário Inox 304 satinado	146
5058P2	Barra de apoio Ø 25 L.600 Inox polido brilhante	35	510158	Cortina de duche poliéster branco c/ lastro 790x880 mm+argolas	153
5059P2	Barra de apoio Ø 25 L.900 Inox polido brilhante	35	510159N	Varão para cortina anti-salpicos retrátil L.900 Nylon branco	152
5070DP2	Barra de apoio em L (à direita) Ø 32 H.750 Inox polido brilh.	43	510159P	Varão p/cortina anti-salpicos retrátil L.900 Inox 304 brilh.	152
5070DS	Barra de apoio em L (à direita) Ø 32 H.750 Inox satinado	43	510159S	Varão p/cortina anti-salpicos retrátil L.900 Inox 304 sat.	152
5070GP2	Barra de apoio em L (à esq.) Ø 32 H.750 Inox polido brilhante	43	510160P	Barra rebatível Ø32 L.650 Inox polido brilhante	41
5070GS	Barra de apoio em L (à esquerda) Ø 32 H.750 Inox satinado	43	510160S	Barra rebatível Ø32 L.650 Inox satinado	41
5070N	Barra de apoio em L H.750 Ø 32 Nylon branco	75	510161P	Barra de apoio fixa Ø 32 L.650 Inox polido brilhante	39
5071DP2	Barra de apoio em L (à dir.) Ø32 H.1150 Inox polido brilhante	43	510161S	Barra de apoio fixa Ø 32 L.650 Inox satinado	39
5071DS	Barra de apoio em L (à direita) Ø32 H.1150 Inox satinado	43	510162P	Barra rebatível com bengala Ø32 L.650 Inox polido brilhante	41
5071GP2	Barra de apoio em L (à esquerda) Ø32 H.1150 Inox polido brilh.	43	510162S	Barra rebatível com bengala Ø32 L.650 Inox polido satinado	41
5071GS	Barra de apoio em L (à esquerda) Ø32 H.1150 mm Inox satinado	43	510164P	Barra rebatível Ø32 L.850 Inox polido brilhante	41
5071N	Barra de apoio em L Ø32 H.1245 Nylon branco	75	510164S	Barra rebatível Ø32 L.850 Inox polido satinado	41
5081N	Barra 135° Ø32 400x400 3 pts. fixação Nylon branco	67	510170P	Barra rebatível com bengala Ø32 L.850 Inox polido brilhante	41
5081P2	Barra 135° Ø32 400x400 2 pts. fixação Inox polido brilhante	37	510170S	Barra rebatível com bengala Ø32 L.850 Inox satinado	41
5081S	Barra 135° Ø32 400x400 2 pts. fixação Inox polido satinado	37	510201N	Espelho inclinável 600x500 c/alavanca Nylon branco	141
5082P	Barra 135° Ø32 400x400 3 pts. fixação Inox polido brilhante	37	510202C	Espelho inclinável 600x500 c/puxador antracite	141
5082S	Barra 135° Ø32 400x400 3 pts. fixação Inox satinado	37	510202N	Espelho inclinável 600x500 c/puxador branco	141
5082W	Barra 135° Ø32 400x400 3 pts. fixação Inox epoxy branco	37	510202P	Espelho inclinável 600x500 c/puxador polido brilhante	141
5083N	Barra 135° Ø32 220x220 3 pts. fixação Nylon branco	67	510202S	Espelho inclinável 600x500 c/puxador polido satinado	141
5083P	Barra 135° Ø32 220x220 2 pts. fixação Inox polido brilhante	37	510300	Banco de duche Grande Conforto amovível Inox polido brilhante	31
5083S	Barra 135° Ø32 220x220 2 pts. fixação Inox satinado	37	510300N	Banco de duche Grande Conforto amovível Inox epoxy branco	63
5086P2	Barra 135° Ø25 400x400 2 pts. fixação Inox polido brilhante	37	510300S	Banco de duche Grande Conforto amovível Inox polido satinado	31
5087P	Barra 135° Ø25 400x400 3 pts. fixação Inox polido brilhante	37	510400	Banco de duche rebatível ALU com pé	91

As referências precedidas de * estão disponíveis apenas enquanto existência em stock. Referências classificadas por ordem numérica crescente.

DELABIE / Índice de referências

REF	DESIGNAÇÃO	PÁG.	REF	DESIGNAÇÃO	PÁG.
510400C	Tampa para articulação do banco 510400	166	510711S	Doseador sabão líquido 1L enc. Inox 304 sat. (ex-0013200000)	118
510400L	3 X ripa para banco 510400	166	510712S	Dispensador toalhas de papel enc. Inox 304 sat.(ex-0013120000)	118
510410	Banco de duche ALU rebatível com pé - modelo grande	91	510713S	Papeleira c/tampa bascul. 18L enc.Inox 304 sat.(ex-0013320000)	118
510410L	4 X ripa para banco grande 510410	166	510714S	Dispensador/Recetáculo toalhas papel enc. 10L (ex-0013680000)	119
510418	Banqueta de duche ALU	91	510715S	Dispensador/Recetáculo toalhas papel 30L (ex-2015101324)	119
510418L	3 X ripa para banqueta 510418	166	510716S	Combi sec.mãos, dispens.toalhas,recetáculo enc.(ex-0013690000)	119
510420	Banco de duche Grande Conforto rebatível Inox polido brilh.	32	510788P	Toalheiro 1 barra Ø 20 L.600 Inox polido brilhante	147
510420N	Banco de duche Grande Conforto rebatível Inox epoxy branco	64	510788S	Toalheiro 1 barra Ø 20 L.600 Inox polido satinado	147
510420S	Banco de duche Grande Conforto rebatível Inox satinado	32	510788W	Toalheiro 1 barra Ø 20 L.600 Inox epoxy branco	147
510429	Apoio costas Grande Conforto p/banco de duche Inox pol. brilh.	32/33	510790P	Toalheiro 2 barras Ø 20 L.600 Inox polido brilhante	147
510429N	Apoio costas Grande Conforto p/banco de duche Inox epoxy branco	64/65	510790S	Toalheiro 2 barras Ø 20 L.600 Inox polido satinado	147
510429S	Apoio costas Grande Conforto p/banco de duche Inox satinado	32/33	510790W	Toalheiro 2 barras Ø 20 L.600 Inox epoxy branco	147
510430	Banco de duche Grande Conforto rebatível c/pé Inox brilh.	33	510910BK	Dispensador de papel WC para bobine 400 m Inox 304 preto mate	135
510430N	Banco de duche Grande Conforto rebatível c/pé epoxy branco	65	510910S	Dispensador de papel WC para bobine 400 m Inox 304 satinado	135
510430S	Banco de duche Grande Conforto rebatível c/pé Inox satinado	33	510911BK	Dispensador de papel WC para bobine 200 m Inox 304 preto mate	135
510434	Banco de duche Grande Conforto reb.+apoio de costas Inox brilh.	32	510911S	Dispensador de papel WC para bobine 200 m Inox 304 satinado	135
510434N	Banco de duche Grande Conforto reb.+apoio de costas epoxy branco	64	511516W	Barra rebatível Basic Ø 32 L.760 epoxy branco	94
510434S	Banco de duche Grande Conforto reb.+apoio de costas Inox sat.	32	511517W	Barra rebatível com pé Basic Ø 32 L.760 epoxy branco	94
510436	Banco de duche Grande Conforto reb.+apoio costas+pé Inox pul.	33	511903C	Barra de apoio Be-Line Ø35 L.300 alumínio antracite	13
510436N	Banco de duche Grande Conforto reb.+apoio costas+pé epoxy br.	65	511903W	Barra de apoio Be-Line Ø35 L.300 alumínio branco	13
510436S	Banco de duche Grande Conforto reb.+apoio costas+pé Inox sat.	33	511904C	Barra de apoio Be-Line Ø35 L.400 alumínio antracite	13
510461P	Papeleira retangular mural 25L Inox 304 brilh. (ex-0010350100)	115	511904W	Barra de apoio Be-Line Ø35 L.500 alumínio branco	13
510461S	Papeleira retangular mural 25L Inox 304 sat. (ex-0010350000)	115	511905C	Barra de apoio Be-Line Ø35 L.500 alumínio antracite	13
510463P	Papeleira retangular mural 38L Inox 304 brilh. (ex-0010890100)	115	511905W	Barra de apoio Be-Line Ø35 L.500 alumínio branco	13
510463S	Papeleira retangular mural 38L Inox 304 sat. (ex-0010890000)	115	511906C	Barra de apoio Be-Line Ø35 L.600 alumínio antracite	13
510567	Porta-rolos WC Inox 304 satinado	133	511906W	Barra de apoio Be-Line Ø35 L.600 alumínio branco	13
510580	Doseador de sabão líquido 1L Inox 304 polido brilhante	127	511909C	Barra de apoio Be-Line Ø35 L.900 alumínio antracite	13
510581	Doseador de sabão líquido 1L Inox 304 epoxy branco	127	511909W	Barra de apoio Be-Line Ø35 L.900 alumínio branco	13
510582	Doseador de sabão líquido 1L Inox 304 satinado	127	511911C	Suporte de chuveiro Be-Line antracite	22
510583	Doseador sabão líquido 0,5L Inox 304 polido brilhante	127	511911W	Suporte de chuveiro Be-Line branco	22
510584	Doseador sabão líquido 0,5L Inox 304 epoxy branco	127	511912C	Saboneteira móvel Be-Line antracite para barra Be-Line	22
510586	Doseador sabão líquido 0,5L Inox 304 satinado	127	511912W	Saboneteira móvel Be-Line branco para barra Be-Line	22
510587	Substituído por 512066P		511920C	Banco de duche rebatível, amov., s/pé Be-Line alum. antracite	7
51058CO	Tampa para doseadores de sabão 51058X	166	511920W	Banco de duche rebatível, amov., s/pé Be-Line alum. branco	7
51058M	Bomba para doseador de sabão 510580	166	511921FW	Prateleira mural Be-Line c/placa de fix./refs. 511920/511930	7/9
510601BK	Dispensador toalhas de papel dobradas Inox 304 preto mate	105	511921W	Prateleira mural Be-Line s/placa de fix./refs. 511920/511930	7/9
510601P	Dispensador toalhas de papel dobradas Inox polido brilhante	113	511922C	Prateleira para barra antracite metalizado	22
510601S	Dispensador toalhas de papel dobradas Inox satinado	113	511922P	Prateleira para barra cromado	51
510601W	Dispensador toalhas de papel dobradas epoxy branco	113	511922W	Prateleira para barra branco mate	22/81
510603S	Substituído por 510601S	-	511928C	Apoio de costas para WC Be-Line alumínio antracite	23
510621	Secador de mãos SPEEDJET aut. de ar comprimido cinza metálico	108	511928W	Apoio de costas para WC Be-Line alumínio branco	23
510621F	Filtro para 510621 fornecido após 2013	167	511929	Apoio de costas Be-Line® para banco de duche	7/9
510621FA	Filtro para 510621 fornecido antes de 2013	167	511930C	Banco de duche reb., amov., c/pé Be-Line antracite metalizado	9
510621R	Depósito de água para 510621	167	511930W	Banco de duche rebatível, amov., c/pé Be-Line branco	9
510622	Secador de mãos HIGHFLOW aut. ar comprimido Inox brilhante	111	511941C	Barra angular 2 paredes Be-Line Ø35 695x695 alum. antracite	20
510622BK	Secador de mãos HIGHFLOW aut. ar comprimido negro mate	111	511941W	Barra de ângulo 2 paredes Be-Line Ø35 695x695 alum. branco	20
510622S	Secador de mãos HIGHFLOW aut. ar comprimido Inox satinado	111	511943C	Cabide Be-line alumínio antracite metalizado	131
510622W	Secador de mãos HIGHFLOW aut. ar comprimido Inox branco	111	511943W	Cabide Be-line alumínio branco mate	131
510623C	Substituído por 510624C	-	511944C	Barra de apoio T Be-Line Ø35 H.1130x500 alum. antracite	19
510623F	Filtro HEPA para SPEEDJET 2 sem depósito	167	511944W	Barra de apoio T Be-Line Ø35 H.1130x500 alum. branco	19
510623W	Substituído por 510624W	-	511946C	Barra reta + sup. chuv. Be-Line Ø35 H.1050 alum. Antracite	16
510624B	Secador de mãos SPEEDJET 2 ar comprimido preto mate c/depósito	109	511946W	Barra reta + sup. chuv. Be-Line Ø35 H.1050 alum. branco	16
510624C	Secador de mãos SPEEDJET 2 ar comprimido antracite c/depósito	109	511949C	Barra angular + barra vertical Be-Line Ø35 alum. antracite	21
510624F	Filtro HEPA para SPEEDJET 2 com depósito	109	511949W	Barra angular + barra vertical Be-Line Ø35 alum. branco	21
510624RB	Depósito para SPEEDJET 2 preto	167	511950C	Tapa fixações Be-Line antracite (p/barras 511960-511964)	15
510624RC	Depósito para SPEEDJET 2 antracite	167	511950FC	Tapa fix. Be-Line antracite c/placa (p/barras 511960-511964)	15
510624RW	Depósito para SPEEDJET 2 branco	167	511950FW	Tapa fix. Be-Line branco c/placa (p/barras 511960-511964)	15
510624W	Secador de mãos SPEEDJET 2 aut. ar comp. branco c/depósito	109	511950W	Tapa fixações Be-Line branco (p/barras 511960-511964)	15
510627P	Saboneteira mural Inox 304 polido brilhante	129	511960C	Barra rebatível Be-Line Ø42 L.650 alumínio antracite	15
510627S	Saboneteira mural Inox 304 satinado	129	511960W	Barra rebatível Be-Line Ø42 L.650 alumínio branco	15
510629	Apoio de costas conforto p/WC estrut. Inox polido brilhante	52	511962C	Barra rebatível Be-Line c/bengala Ø42 L.650 alum. antracite	15
510629N	Apoio de costas conforto Nylon para WC	83	511962W	Barra rebatível Be-Line c/bengala Ø42 L.650 alum. branco	15
510629S	Apoio de costas conforto p/WC estrut. Inox satinado	52	511963C	Barra rebatível Be-Line c/bengala Ø42 L.850 alum. antracite	15
510700	Fraldário mural	139	511963W	Barra rebatível Be-Line c/bengala Ø42 L.850 alum. branco	15

As referências precedidas de * estão disponíveis apenas enquanto existência em stock. Referências classificadas por ordem numérica crescente.

REF	DESIGNAÇÃO	PÁG.	REF	DESIGNAÇÃO	PÁG.
511964C	Barra rebatível Be-Line Ø42 L.850 alumínio antracite	15	5440P2	Barra de apoio em T Ø32 1150x500 Inox polido brilhante	45
511964W	Barra rebatível Be-Line Ø42 L.850 alumínio branco	15	5440S	Barra de apoio em T Ø32 1150x500 Inox satinado	45
511965C	Porta-rolos WC para barra Be-Line antracite	23	5441N	Barra de apoio em T deslizante Ø32 1150x500 Nylon branco	76
511965W	Porta-rolos WC para barra Be-Line branco	23	5441P	Barra de apoio em T deslizante Ø32 1160x500 Inox pol. brih.	45
511966C	Porta-rolos WC mural Be-Line antracite metalizado	131	5441S	Barra de apoio em T deslizante Ø32 1160x500 Inox pol. sat.	45
511966W	Porta-rolos WC mural Be-Line branco mate	131	5460N	Barra reta c/suporte Ø32 H1150 Nylon branco	72
511970C	Barra de apoio em L Be-Line Ø35 H.750 alum. antracite	17	5460P2	Barra reta c/suporte Ø32 H1150 Inox polido brilhante	42
511970W	Barra de apoio em L Be-Line Ø35 H.750 alum. branco	17	5460S	Barra reta c/suporte Ø32 H1150 Inox satinado	42
511971C	Barra de apoio em L Be-Line Ø35 H.1130 alum. antracite	17	5481DP2	Barra de duche + barra vert. (à direita) Ø32 Inox pol. brih.	47
511971W	Barra de apoio em L Be-Line Ø35 H.1130 alum. branco	17	5481DS	Barra de duche + barra vert. (à direita) Ø32 Inox satinado	47
511982C	Barra 135° Be-Line Ø35 400x400 3 pts. fixação alum. antracite	11	5481GP2	Barra duche+barra vert. (à esq.) Ø32 Inox polido brilhante	47
511982W	Barra 135° Be-Line Ø35 400x400 3 pts. fixação alum. branco	11	5481GS	Barra duche+barra vert. (à esq.) Ø32 Inox satinado	47
511983C	Barra 135° Be-Line Ø35 220x220 3 pts. fixação alum. antracite	11	5481N	Barra de duche+barra vertical deslizante Ø32 Nylon branco	77
511983W	Barra 135° Be-Line Ø35 220x220 3 pts. fixação alum. branco	11	5481P	Barra de duche+barra vertical deslizante Ø32 Inox brilhante	47
5119FIX	Kit de fixação para barras Be-Line	166	5481S	Barra de duche+barra vertical deslizante Ø32 Inox satinado	47
512021BK	Dos. BINO. preto, lav., sabão líquido/espuma 1L, alim. tomada	123	5490N	Barra + barra vert. p/banco duche Ø3 Nylon branco	77
512021P	Dos. BINO. crom., lav., sabão líquido/espuma 1L, alim. tomada	123	550	Barra a 135° ECO Ø25 220x220 - Inox polido brilhante	96
512031P	Dos. T4 cromado, lav., sabão líquido/espuma 1L, alim. tomada	123	551	Prateleira mural 120x450 Inox polido brilhante	147
512051BK	Dos. BINO. preto, mural, sabão líq./esp. 1L, alim. tomada	121	552	Prateleira mural 120x450 aço branco	147
512051P	Dos. BINO. cromado, mural, sabão líq./esp. 1L, alim. tomada	121	553	Prateleira mural 120x600 Inox polido brilhante	147
512066BK	Doseador eletrónico de sabão líq. 1L Inox 304 preto mate	125	554	Prateleira mural 120x600 aço branco	147
512066P	Doseador eletrónico de sabão líq. 1L Inox 304 polido brilhante	125	566	Porta-rolos WC Inox 304 polido brilhante	133
512066S	Doseador eletrónico de sabão líq. 1L Inox 304 polido satinado	125	566TER	Porta-rolos WC Hypereco Inox polido brilhante	154
512066W	Doseador eletrónico de sabão líq. 1L Inox 304 branco	125	569	Saboneteira mural retangular Inox polido brilhante	129
512067BK	Bandeja de gotejamento preto mate p/doseador 51058x e 512066x	125	577	4 x Fixações, 2 com mola Inox polido brilhante	142
512067P	Bandeja de gotejamento polido p/doseador 51058x e 512066x	125	578	Fixação redonda Ø20 latão cromado	142
512067S	Bandeja de gotejamento satinado p/doseador 51058x e 512066x	125	600	2 x Suporte cromado para prateleira L.120	147
512067W	Bandeja de gotejamento branco p/doseador 51058x e 512066x	125	610	Cabide Hypereco 1 posição Inox 304 polido brilhante	154
51206BC	Módulo eletrónico para 512066 + junta tórica	166	612	Cabide Hypereco 2 posições Inox 304 polido brilhante	154
51206CR	Tampa p/ reservatório doseador sabão 512066	166	613	Cabide Hypereco 3 posições Inox 304 polido brilhante	154
5120P2	Barra curva 2 paredes Ø 32 750x750 Inox polido brilhante	48	6555	Prateleira mural 120x600 vidro cantos redondos	147
5120S	Barra curva 2 paredes Ø 32 750x750 Inox satinado	48	6566	Doseador sabão líquido Hypereco 1,2L Inox 304 satinado	155
512111BK	Dos. BINO. TC preto sabão líq./esp. tubo L.1,2 alim. tomada	121	6567	Doseador sabão líquido Hypereco 1,2L Inox 304 brilhante	155
512111P	Dos. BINO. TC cromado sabão líq./esp. tubo L.1,2 alim. tomada	121	6568	Bomba doseadora (para doseador sabão líquido 6566 e 6567)	155
512121BK	Dos. BINO. lav. preto sabão líq./esp. tubo L.1,2 alim. tomada	123	6569	Janela de controlo nível (para doseador sabão 6566 e 6567)	155
512121P	Dos. BINO. lav. crom. sabão líq./esp. tubo L.1,2 alim. tomada	123	6580	Doseador de sabão líquido 1L Inox 304 polido brilhante	129
512131P	Dos. T4 cromado, lav., sabão líq./esp. L.1,2 alim. tomada	123	6580SRV	Bomba para doseador de sabão 658x	166
512151BK	Dos. BINO. mural preto sabão líq./esp. tubo L.1,2, alim. tom.	121	6581	Substituído por 510581	-
512151P	Dos. BINO. mural crom. sabão líq./esp. tubo L.1,2, alim. tom.	121	6582	Substituído por 510582	-
5121N	Barra curva para banco duche Ø32 Nylon branco	78	6583	Doseador de sabão líquido 0,5L Inox polido brilhante	129
512521BK	Dos. BINO. preto, lav., sabão líq./esp. 0,5L, alim. tomada	123	6601	Dispensador de toalhas de papel dobradas Inox polido brilhante	114
512521P	Dos. BINO. crom., lav., sabão líq./esp. 0,5L, alim. tomada	123	6602	Dispensador de toalhas de papel dobradas epoxy branco	114
512531P	Dos. T4 cromado, lav., sabão líq./esp. 0,5L, alim. tomada	123	6603D	Dispensador de toalhas de papel dobradas Hypereco ABS branco	155
512551BK	Dos. BINO. preto, mural, sabão líq./esp. 0,5L, alim. tomada	121	6606	180 x Toalhas de papel dobradas	113
512551P	Dos. BINO. cromado, mural, sabão líq./esp. 0,5L, alim. tomada	121	6607D	Dispensador de toalhas de papel dobradas Inox satinado	114
5160N	Barra rebatível Ø32 L. 650 Nylon branco	71	6611	Recetáculo mural para papéis usados Inox polido brilhante	114
5160P1	Substituído por 510160P	-	6612	Recetáculo mural para papéis usados epoxy branco	114
5161N	Apoio fixo Ø 32 L.650 - Nylon branco	69	6613D	Secador de mãos c/ bocal orient. 360° Inox 304 polido brih.	112
5162N	Barra rebatível c/bengala Ø32 L.650 Nylon branco	71	6614	Secador de mãos c/ bocal orient. 360° Inox 304 satinado	112
5163P1	Substituído por 510160P	-	6615	Secador de mãos automático c/bocal orient. 360° aço branco	112
5164N	Barra rebatível Ø32 L.850 Nylon branco	71	6617	Recetáculo mural para papéis usados Inox satinado	114
5164P1	Substituído por 510164P	-	6621	Secador de mãos automático ABS branco	112
5170N	Barra rebatível c/bengala Ø32 L.850 Nylon branco	71	6624	Secador de cabelo mural c/tomada p/máq. barbear ABS branco	112
5180P2	Barra a 90° Ø32 300x300 Inox polido brilhante	38	6631	Secador de mãos automático Inox 304 polido brilhante	112
5180S	Barra a 90° Ø32 300x300 Inox satinado	38	6712	Doseador sabão Hypereco comando cotovelo 0,9L ABS branco	155
5181DP2	Substituído por 5180P2	-	6784	Substituído por 510788P	-
5181DS	Substituído por 5180S	-	6786D	Substituído por 510790P	-
5181GP2	Substituído por 5180P2	-	710500	Saboneteira mural Bayblend® cromado mate	129
5181GS	Substituído por 5180S	-	710501	Saboneteira mural Bayblend® cromado brilhante	129
530	Barra de apoio ECO Ø 25 L.300 Inox polido brilhante	96	729008	Doseador sabão bica reta, reserv. 1L, latão cromado	128
531	Barra de apoio ECO Ø 25 L.400 Inox polido brilhante	96	729012	Doseador sabão bica curva, reservatório 1L, latão cromado	128
532	Barra de apoio ECO Ø 25 L.500 Inox polido brilhante	96	729108	Doseador sabão bica reta, tubo L.1200, latão cromado	128
536	Barra de apoio ECO Ø 25 L.600 Inox polido brilhante	96	729112	Doseador sabão bica curva, tubo L.1200, latão cromado	128
5440N	Barra de apoio em T Ø32 1150x500 Nylon branco	76	729150	Doseador sabão mural p/atravessar a parede 180, cromado	128

As referências precedidas de * estão disponíveis apenas enquanto existência em stock. Referências classificadas por ordem numérica crescente.

DELABIE / Índice de referências

REF	DESIGNAÇÃO	PÁG.	REF	DESIGNAÇÃO	PÁG.
729302	Saco renovação para doseador de sabão tipo 729150/729012	166	729TUB	Tubo PVC + sup. válvula antirretorno e válvula antirretorno	166
729303	Mecanismo para doseador de sabão tipo 729150/729200	166	815	Chuveiro M1/2" monojato Ø100, anticalcário	50/80
729308	Mecanismo para doseador de sabão tipo 729008	166	830	Abraçadeira anti-queda de chuveiro para barras Ø25 a 35 mm	22/50
729312	Mecanismo para doseador de sabão tipo 729012	166	CPP32P	Tapa fixações completo Ø72 Inox polido brilhante UltraPolish	52
729500	Reservatório 0,5 L para doseador sabão 729, ligação F1/2"	166	CPP32S	Tapa fixações completo Ø72 Inox polido satinado UltraSatin	52
729501	Reservatório 1 L para doseador sabão 729, ligação F1/2"	166	SER1660V	Fechadura para dispensador de papel WC 2 rolos	167
729508	Doseador sabão bica reta, reservatório 0,5L, latão cromado	128	SER2559V	Fechadura p/access. Higiene exceto JUMBO e dos. sabão 51058	167
729512	Doseador sabão bica curva, reservatório 0,5L, latão cromado	128	SER2911V	Fechadura para disp. papel JUMBO e doseador sabão tipo 51058	166

As referências precedidas de * estão disponíveis apenas enquanto existência em stock. Referências classificadas por ordem numérica crescente.

DOCUMENTAÇÃO DISPONÍVEL:

DOC 609PT: Torneiras para Locais Públicos

DOC 900PT: Torneiras para Estabelecimentos Hospitalares e de Cuidados de Saúde

DOC 950PT: Acessibilidade e Autonomia - Acessórios de Higiene para Locais Públicos

DOC 750PT: Sanitários em Aço Inoxidável

DOC 200PT: Torneiras para Cozinhas Profissionais

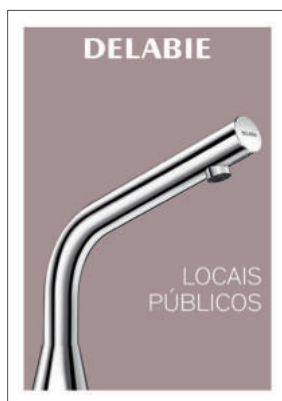

DELABIE

Zona Industrial Taboeira
Apartado 3085
3801-101 Aveiro
PORTUGAL

DELABIE PORTUGAL, S.A. NIF: PT503555010 Portugal



delabie.pt



PEFC 10-32-3010 / Certifié PEFC

DOC 950PT - 01/2023